

# トキ家系図

# 参考資料

平成29年9月22日 飼育下 成鳥 119羽 (H28生) 16羽 (H29生) 46羽 計181羽  
 放鳥トキ 放鳥数 289羽 生存数 158羽

注: 放鳥トキについて、図では表示していないが、8羽が行方不明扱いとなっている。

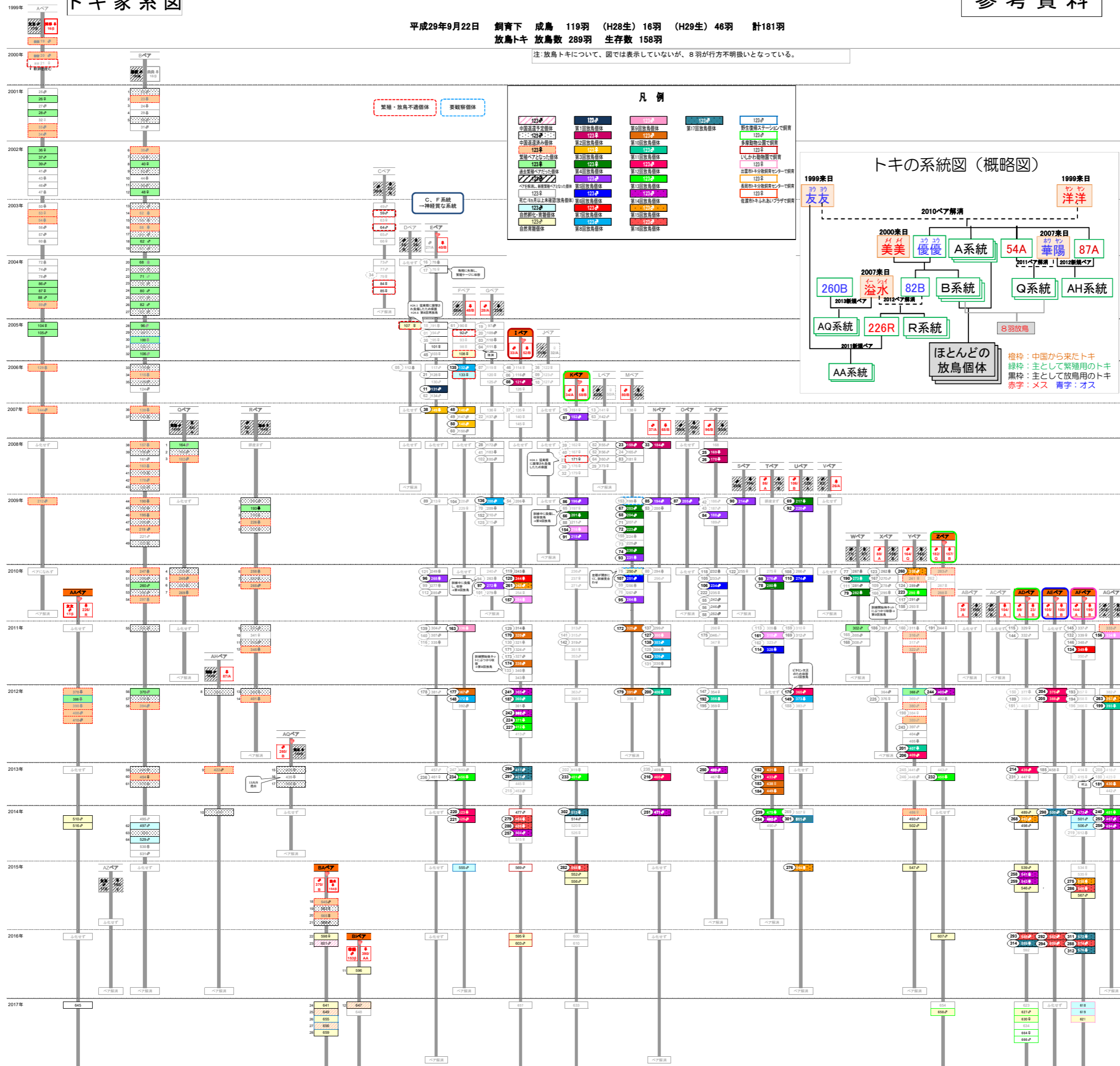

1999年

2000年

2001年

2002年

2003年

2004年

2005年

2006年

2007年

2008年

2009年

2010年

2011年

2012年

2013年

2014年

2015年

2016年

2017年

凡例

121P	122P	123P	124P
中国産トキ子群体	野鳥保護センターで飼育	125P	126P
127P	128P	129P	130P
131P	132P	133P	134P
135P	136P	137P	138P
139P	140P	141P	142P
143P	144P	145P	146P
147P	148P	149P	150P
151P	152P	153P	154P
155P	156P	157P	158P
159P	160P	161P	162P
163P	164P	165P	166P
167P	168P	169P	170P
171P	172P	173P	174P
175P	176P	177P	178P
179P	180P	181P	182P
183P	184P	185P	186P
187P	188P	189P	190P
191P	192P	193P	194P
195P	196P	197P	198P
199P	200P	201P	202P

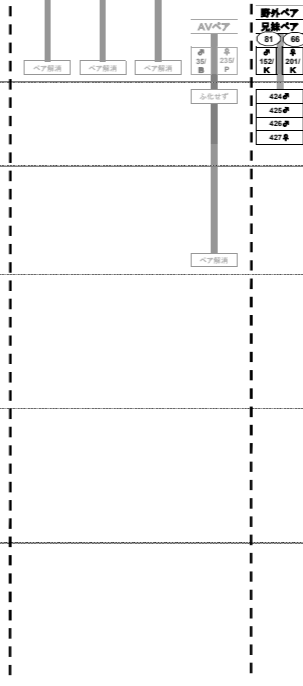
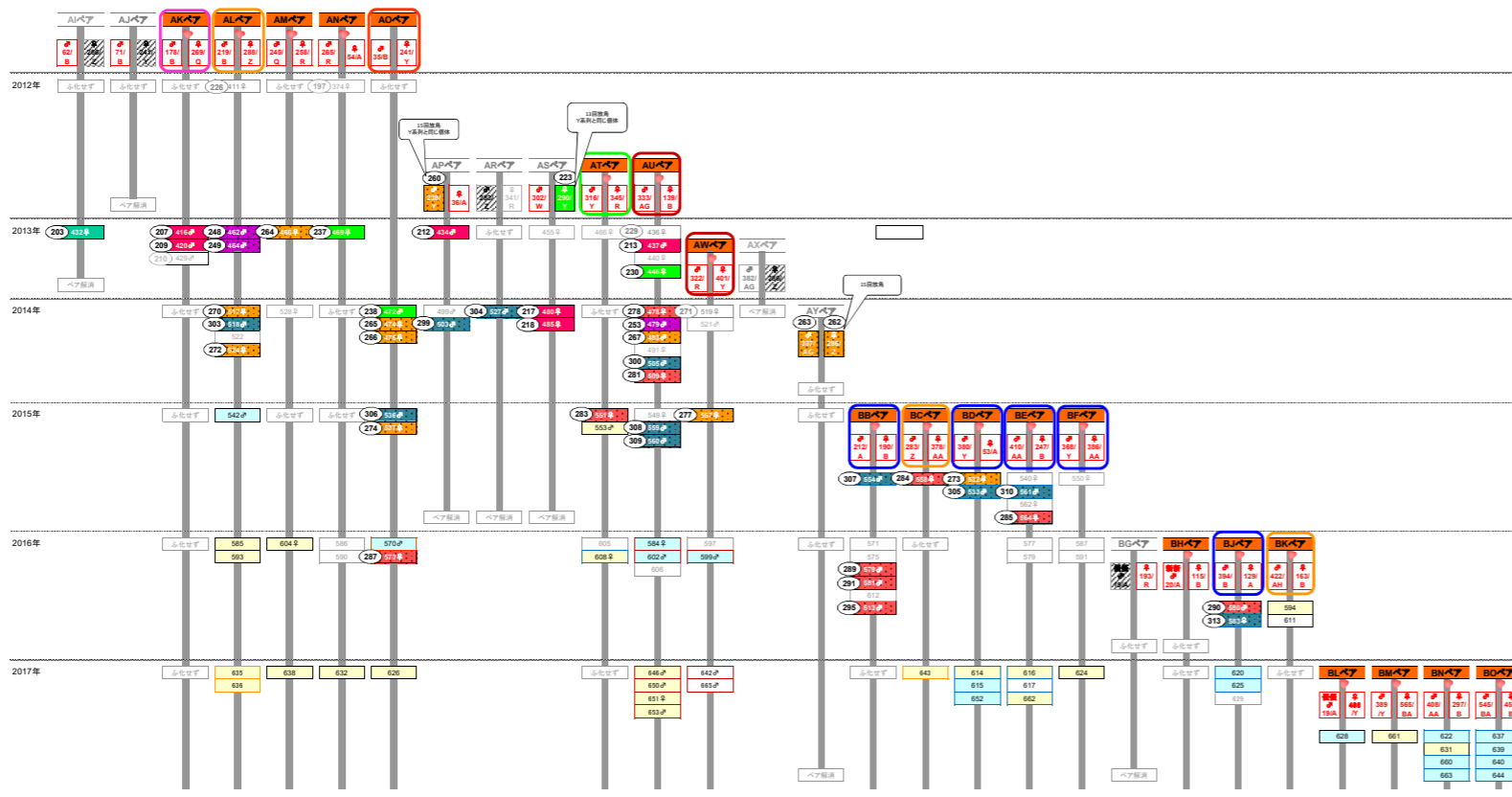
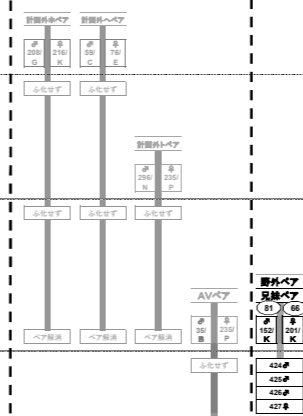
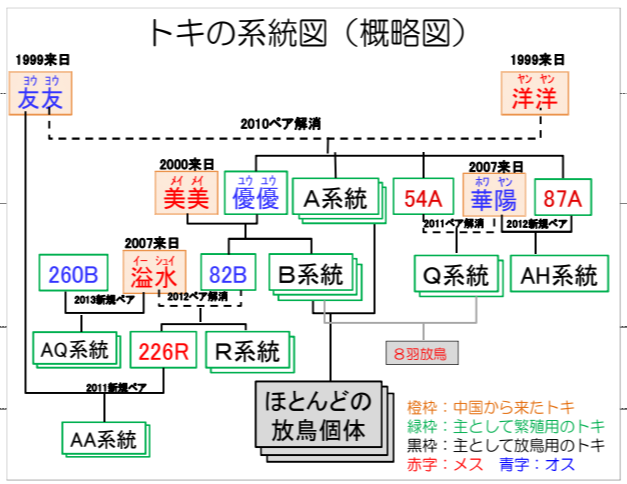

生存数 合計141羽 足環なし(H24~28年生まれ計)62羽 (H25生)4羽 (H26生)10羽 (H27生)6羽 (H28生)23羽 (H29生)36羽

注1：個体の特定ができないため図では死亡の表示になっていないが、H24~29生まれ足環なし個体82羽のうち、4羽が死亡しており、62羽が生存扱いとなっている。

注2：足環のないトキについては個体を特定できていないが、足環を装着したトキと繁殖した場合、便宜上、同一のペアとして示している。

2011年  
(H23)

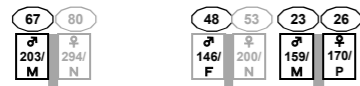

2012年  
(H24)

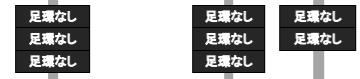

きょうだいペアから生まれたヒナ  
収容個体 4羽



2013年  
(H25)

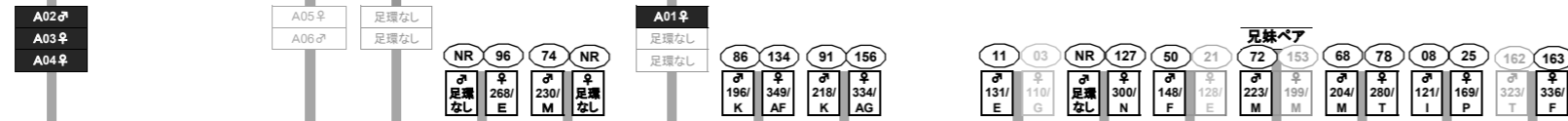

2014年  
(H26)

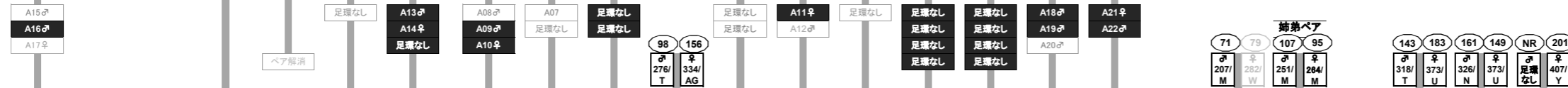

2015年  
(H27)



2016年  
(H28)

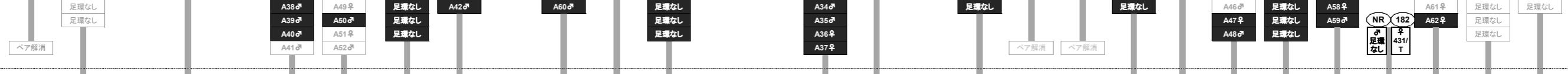

2017年  
(H29)



参考資料

2011年  
(H23)

2012年  
(H24)

凡 例	
<b>123♂</b>	生存(推定)
123♀	死亡

2013年  
(H25)

2014年  
(H26)

2015年  
(H27)

2016年  
(H28)

2017年  
(H29)

