

■業務の整理

業務No.	申請／届出	手数料		種別	処理種別		別送	処理状態 (官側)	資料化	業務No.
		有無	条件		条件	条件				
01	申請	手数料なし		基本ルール			別送なし	共通	○	01
02							別送あり	共通	○	02
03				補正要求あり	補正要求期間中	別送なし	受付待ち	○	03	
04							審査待ち	○	04	
05							受付待ち	○	05	
06				補正要求あり	補正要求期間切れ	別送あり	審査待ち	○	06	
07							受付待ち	○	07	
08							審査待ち	○	08	
09				取下げ要求 (承認)		別送あり	受付待ち	○	09	
10							審査待ち	○	10	
11							受付待ち	○	11	
12	受付不受理		別送なし	審査待ち	○	12				
13				受付待ち	○	13				
14				審査待ち	○	14				
15	手数料あり (前納)	納付期限内	別送なし	受付待ち	○	15				
16				受付待ち	○	16				
17				審査待ち	○	17				
18	手数料あり (随納)	納付期限切れ	別送あり	共通	○	18				
19				別送なし	○	19				
20				別送あり	○	20				
21	納付期限内	納付期限切れ	別送なし	共通	○	21				
22				別送あり	○	22				
23	届出							○	23	

業務流れ図 (WFA)		システム名		業務名 (Lv0)		資料番号	版数	作成日付	作成者	ページ
		電子申請・届出システム		申請・届出			初版	2009.10.05		1/23
Lv1	補正要求がない基本ルート (別送書類無し)	Lv2	-	Lv3	-	Lv4	-	Lv5	-	-

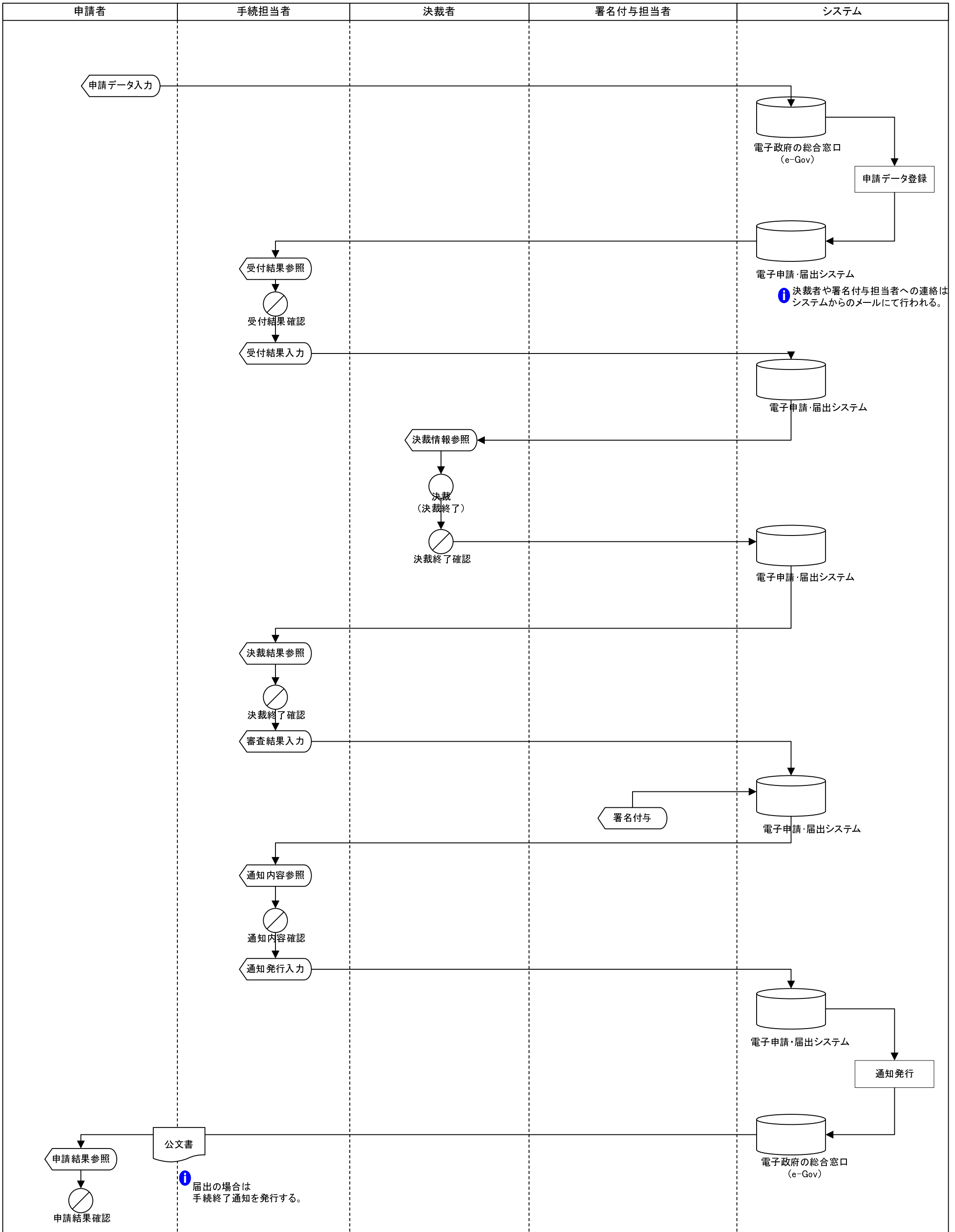

業務流れ図 (WFA)		システム名		業務名 (Lv0)		資料番号	版数	作成日付	作成者	ページ
		電子申請・届出システム		申請・届出			初版	2009.10.05		2/23
Lv1	補正要求がない基本ルート (別送書類有)	Lv2	-	Lv3	-	Lv4	-	Lv5	-	-

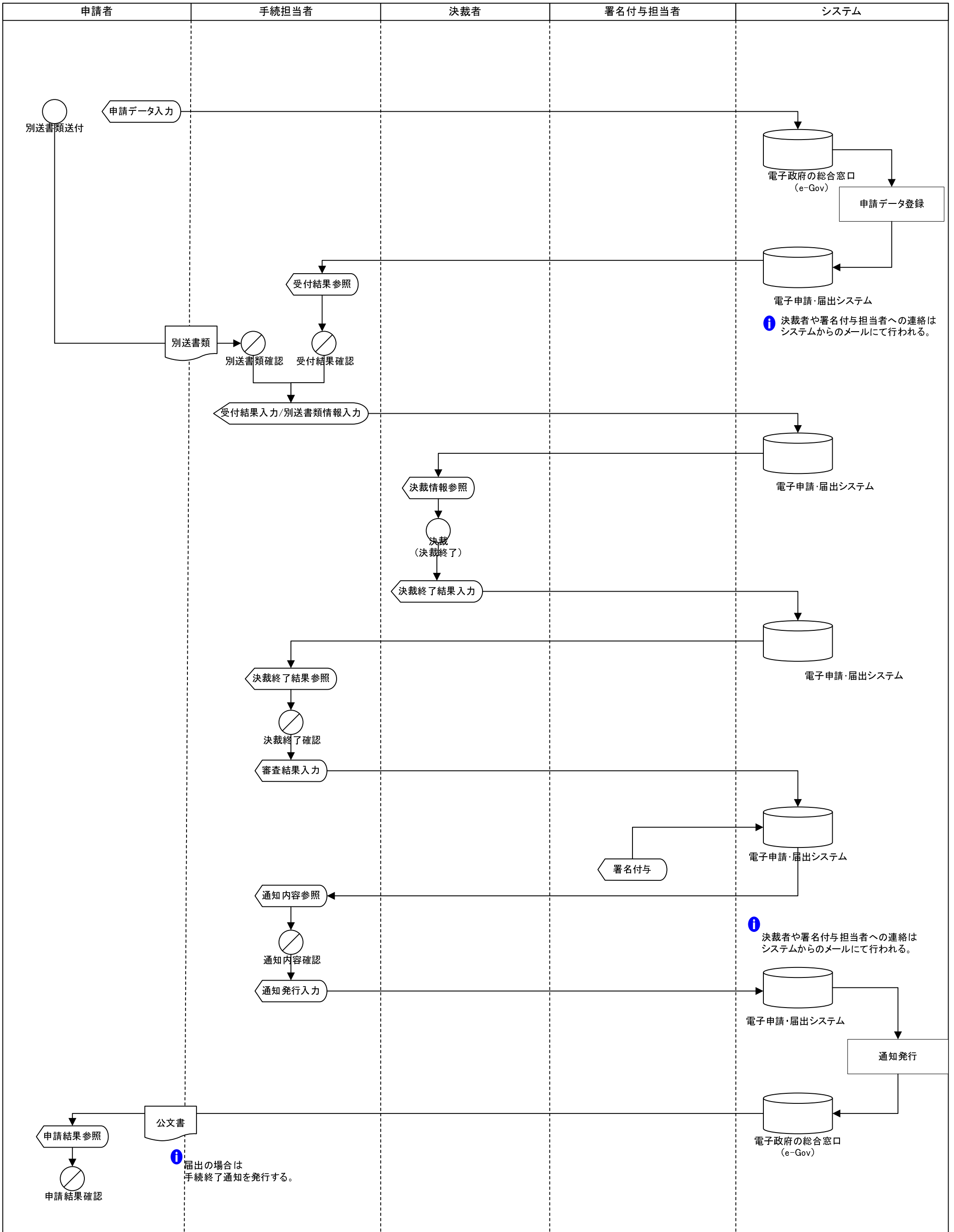

i 決裁者や署名付与担当者への連絡はシステムからのメールにて行われる。

i 決裁者や署名付与担当者への連絡はシステムからのメールにて行われる。

i 届出の場合は手続終了通知を発行する。

業務流れ図 (WFA)		システム名		業務名 (Lv0)		資料番号	版数	作成日付	作成者	ページ
		電子申請・届出システム		申請・届出			初版	2009.10.05		3/23
Lv1	申請書に対する補正要求 (受付待ち)	Lv2	-	Lv3	-	Lv4	-	Lv5	-	-

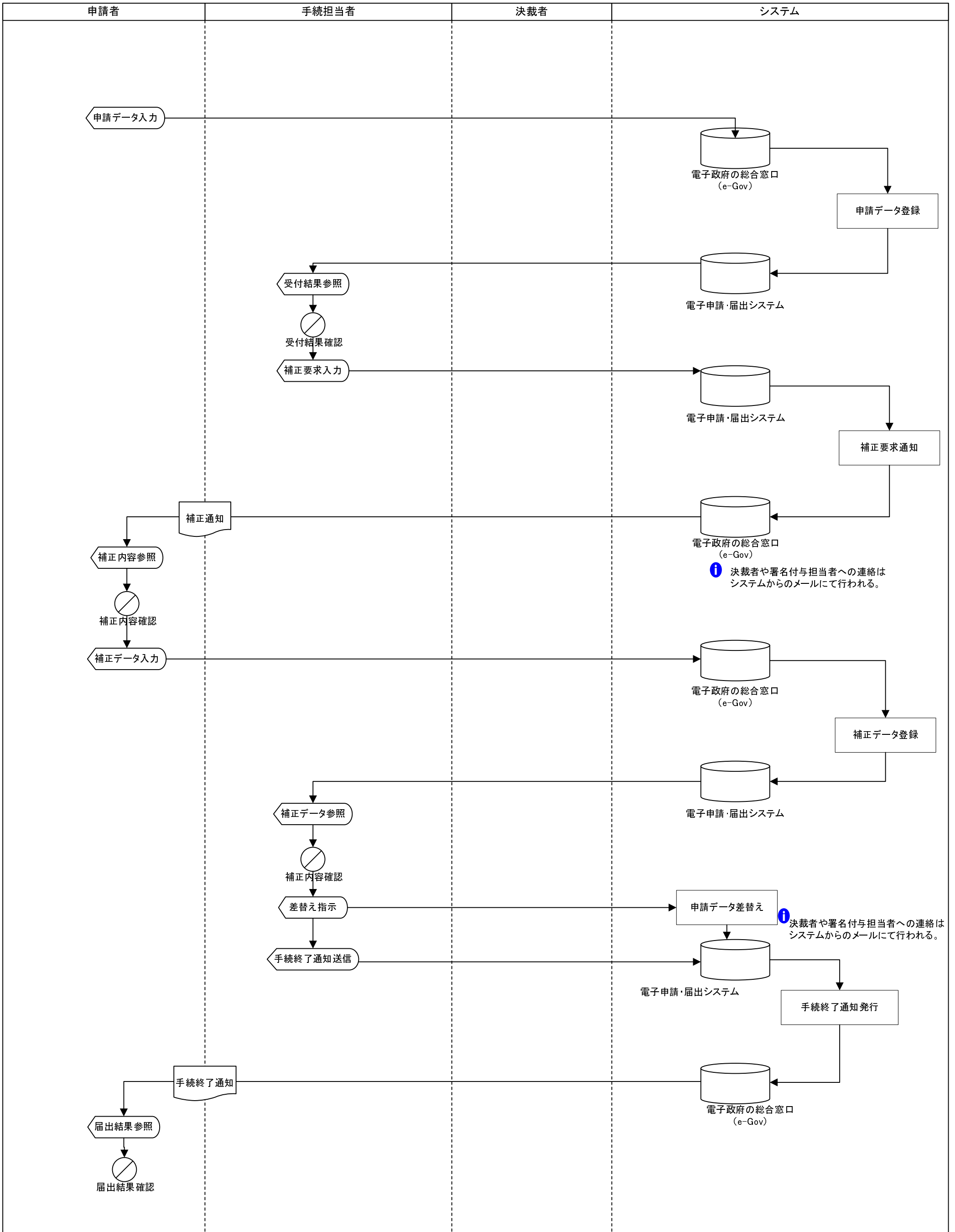

業務流れ図 (WFA)		システム名		業務名 (Lv0)		資料番号	版数	作成日付	作成者	ページ
		電子申請・届出システム		申請・届出			初版	2009.10.05		4/23
Lv1	申請書に対する補正要求 (審査待ち)	Lv2	-	Lv3	-	Lv4	-	Lv5	-	-

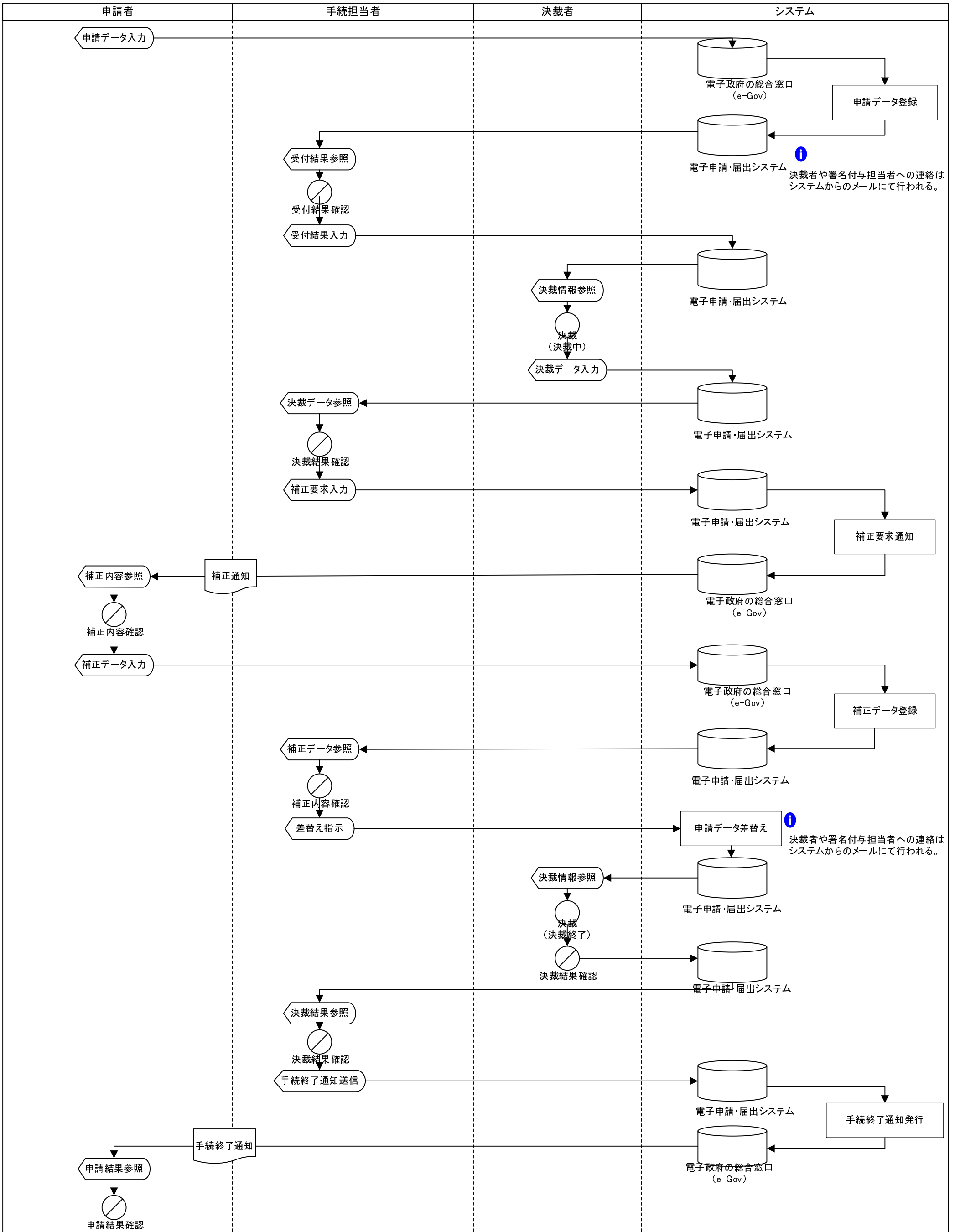

業務流れ図 (WFA)		システム名	業務名 (Lv0)	資料番号	版数	作成日付	作成者	ページ
		電子申請・届出システム	申請・届出		初版	2009.10.05		5/23
Lv1	別送書類に対する補正要求 (受付待ち)	Lv2	-	Lv3	-	Lv4	-	Lv5

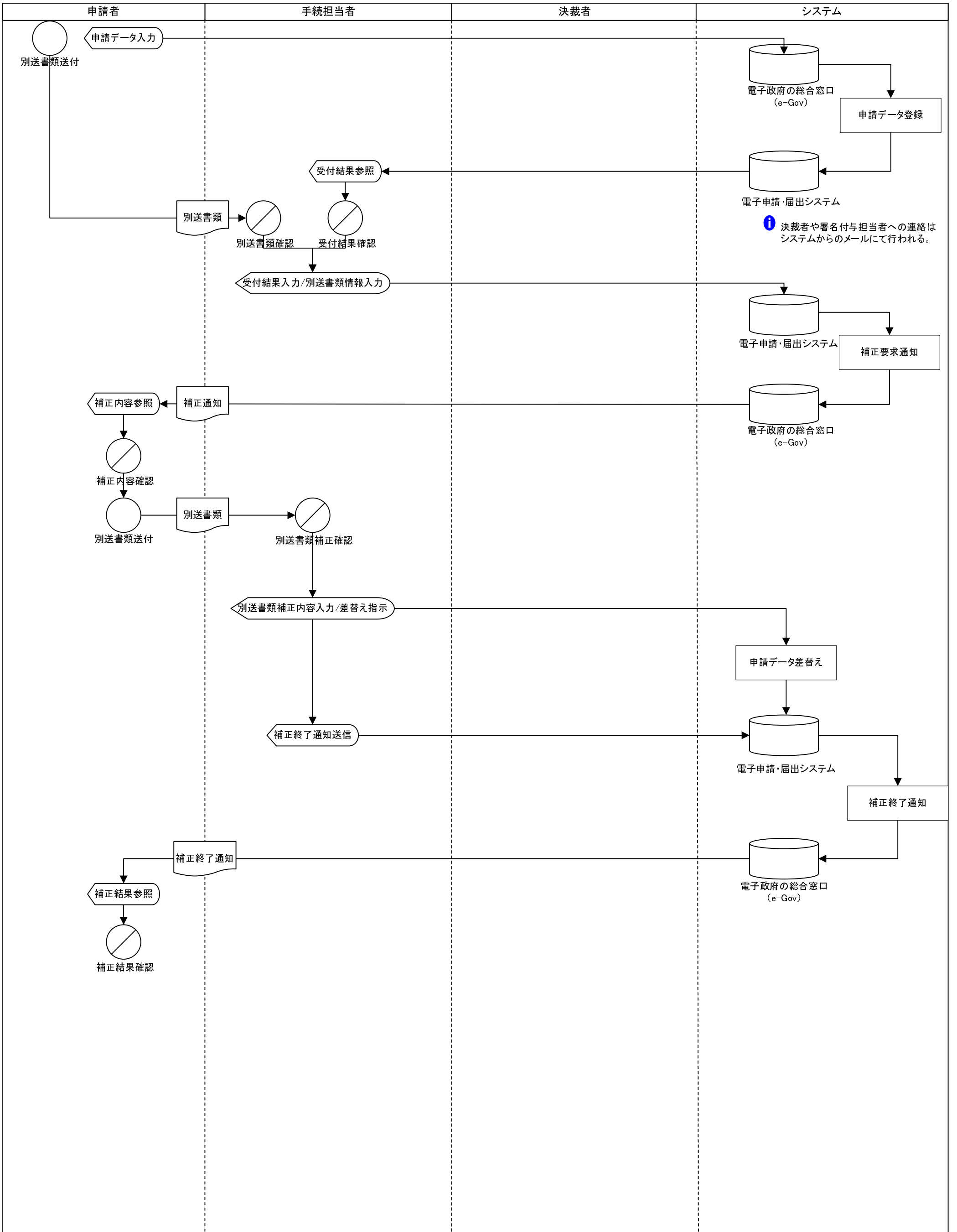

業務流れ図 (WFA)		システム名	業務名 (Lv0)	資料番号	版数	作成日付	作成者	ページ
Lv1		Lv2	Lv3	Lv4	Lv5			
別送書類に対する補正要求 (審査待ち)		-	-	-	-	2009.10.05		6/23
電子申請・届出システム		申請・届出						

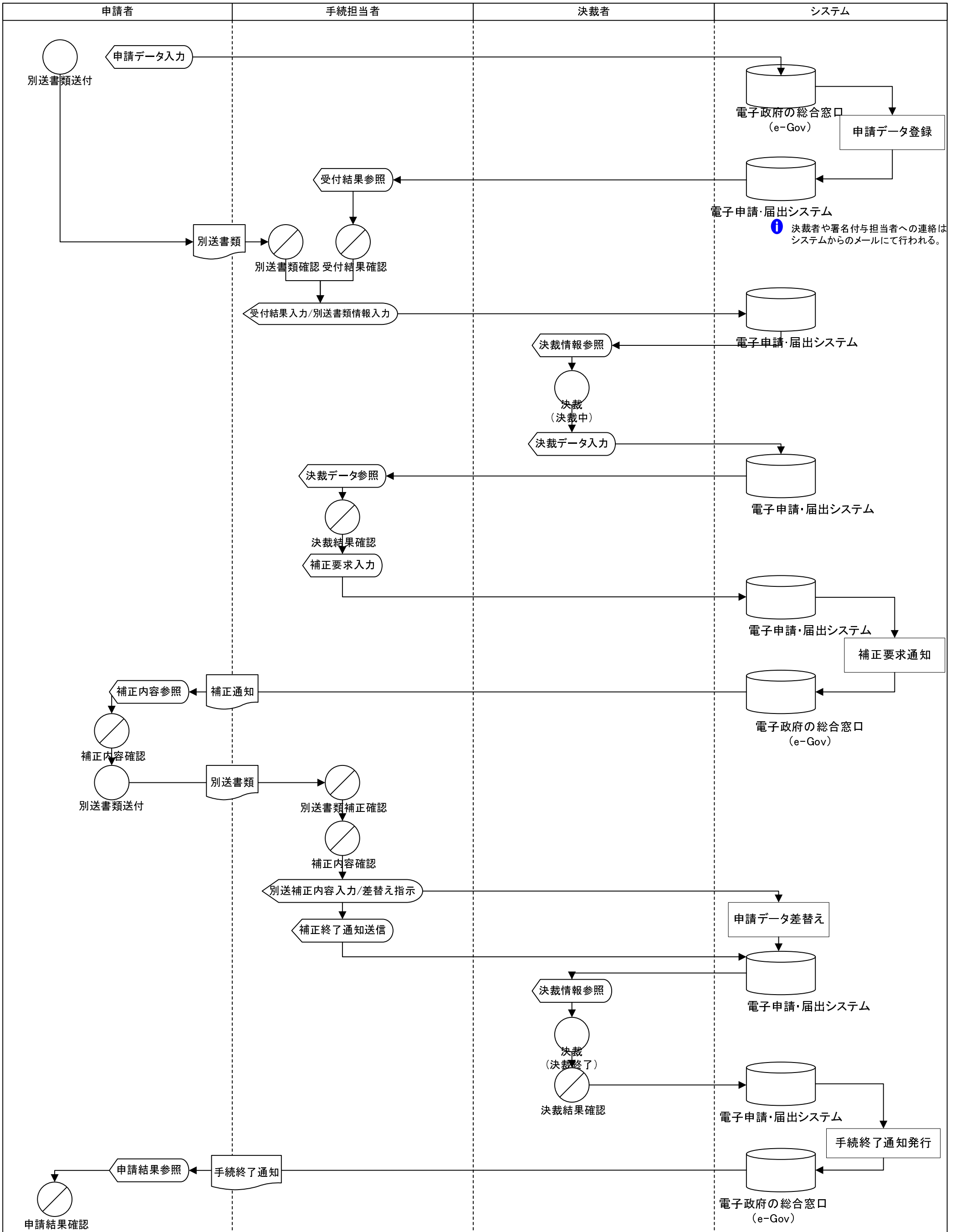

業務流れ図 (WFA)	システム名		業務名 (Lv0)		資料番号	版数	作成日付	作成者	ページ
	電子申請・届出システム		申請・届出			初版	2009.10.05		7/23
Lv1	補正要求期限切れ (受付待ち)	Lv2	-	Lv3	-	Lv4	-	Lv5	-

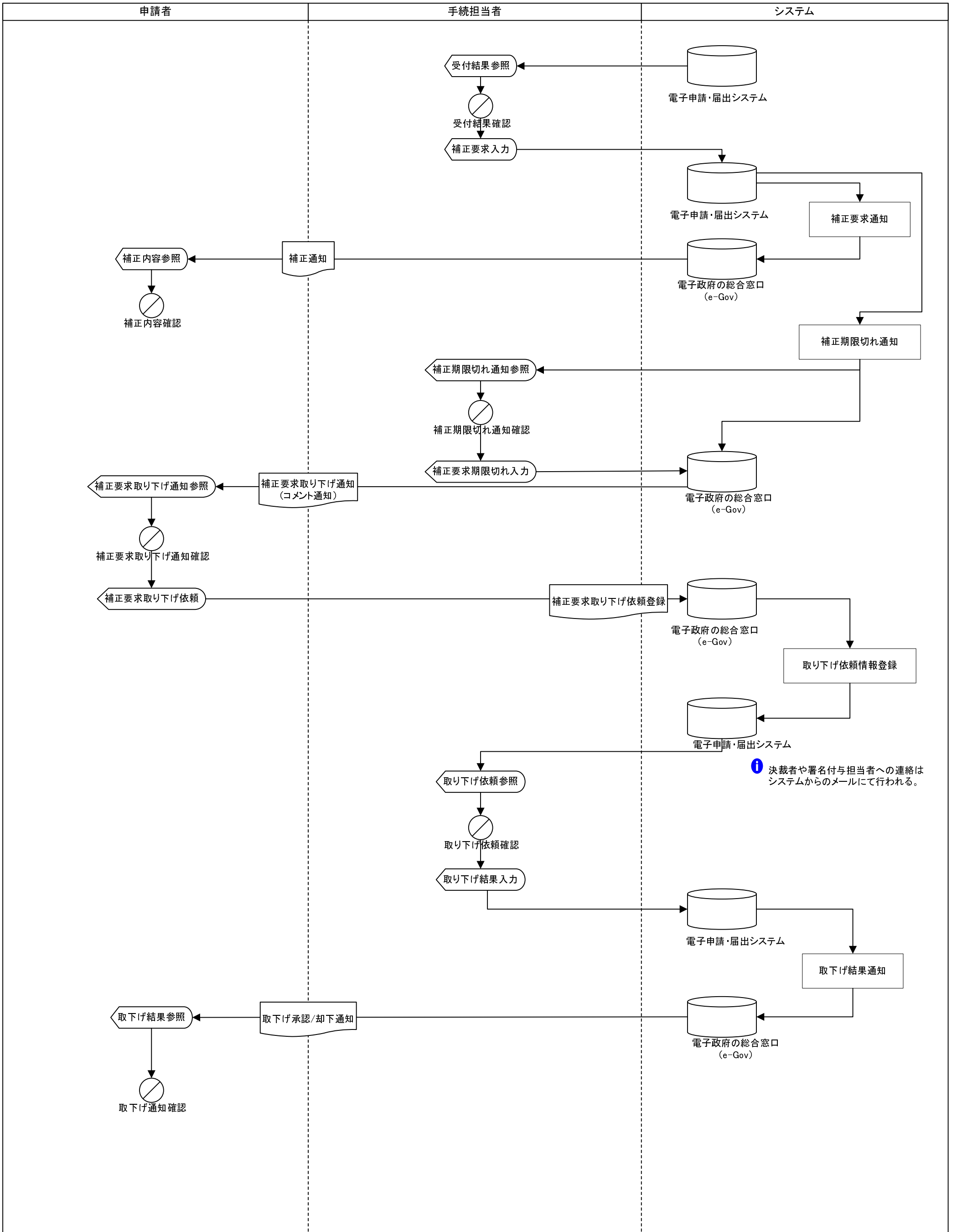

業務流れ図 (WFA)		システム名		業務名 (Lv0)		資料番号	版数	作成日付	作成者	ページ
		電子申請・届出システム		申請・届出			初版	2009.10.05		8/23
Lv1	補正要求期限切れ (審査待ち)	Lv2	-	Lv3	-	Lv4	-	Lv5	-	-

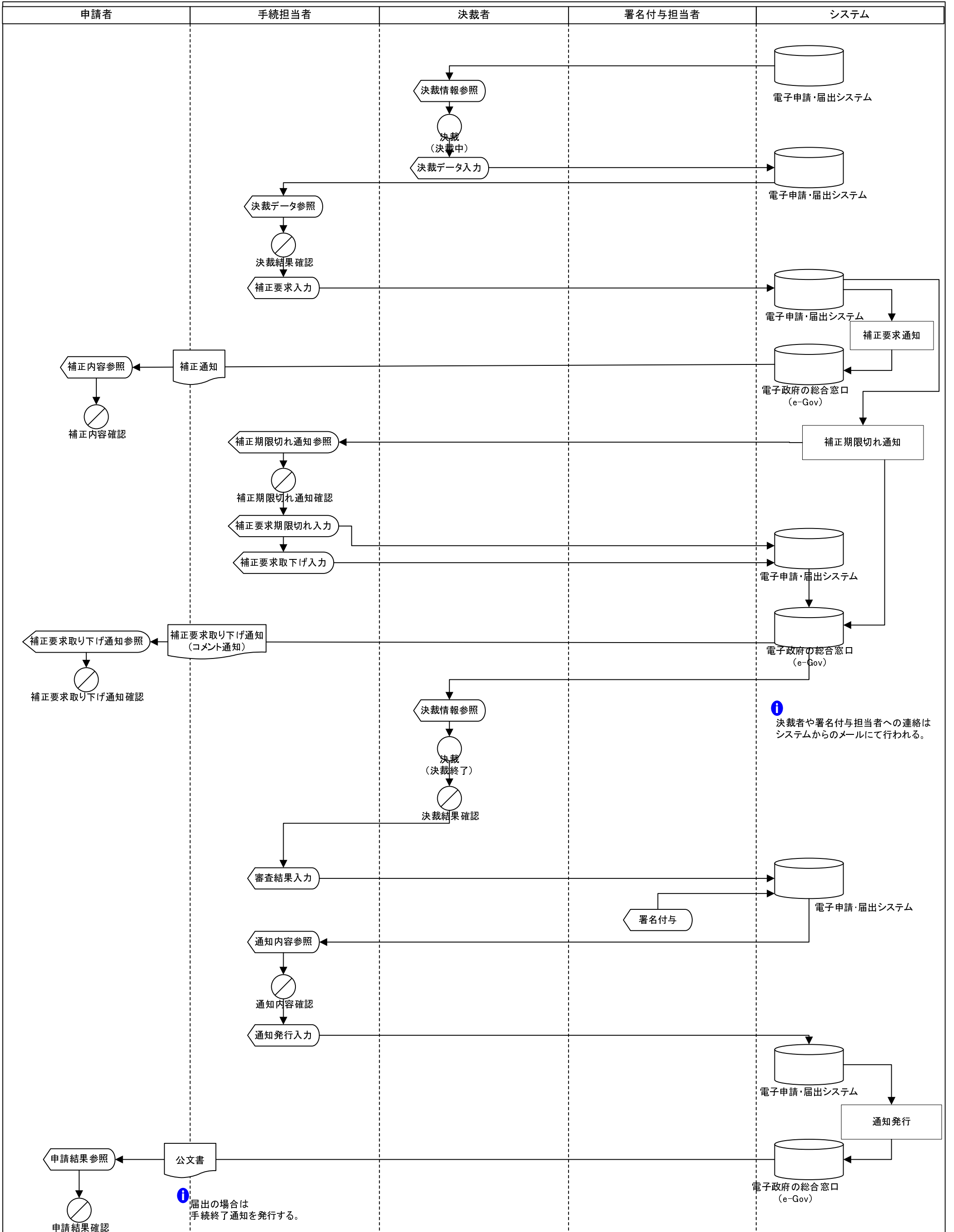

業務流れ図 (WFA)		システム名		業務名 (Lv0)		資料番号	版数	作成日付	作成者	ページ
		電子申請・届出システム		申請・届出			初版	2009.10.05		11/23
Lv1	取り下げ要求(受付待ち) —承認	Lv2	—	Lv3	—	Lv4	—	Lv5	—	—

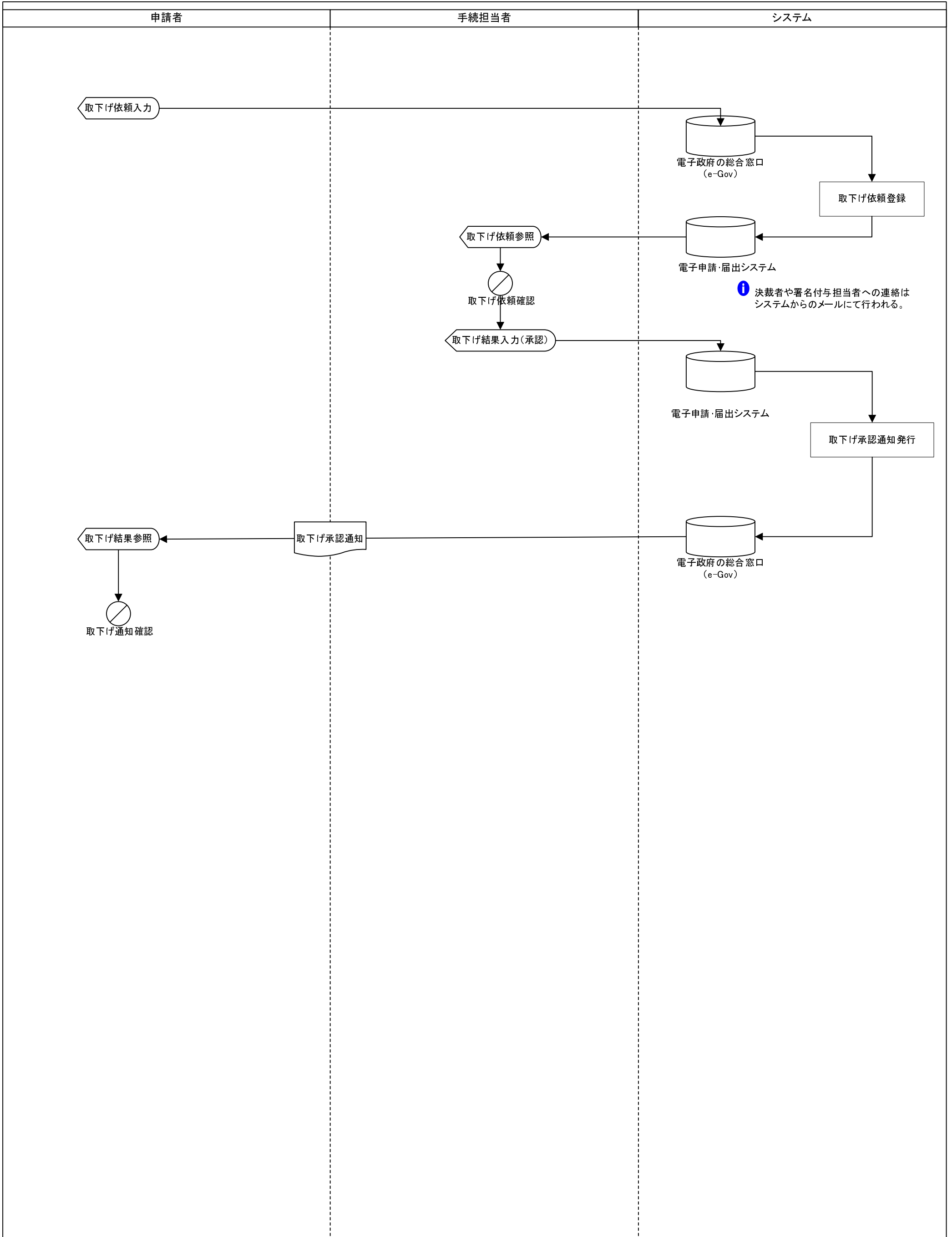

業務流れ図 (WFA)		システム名		業務名 (Lv0)		資料番号	版数	作成日付	作成者	ページ
		電子申請・届出システム		申請・届出			初版	2009.10.05		12/23
Lv1	取り下げ要求(審査待ち) —承認	Lv2	—	Lv3	—	Lv4	—	Lv5	—	—

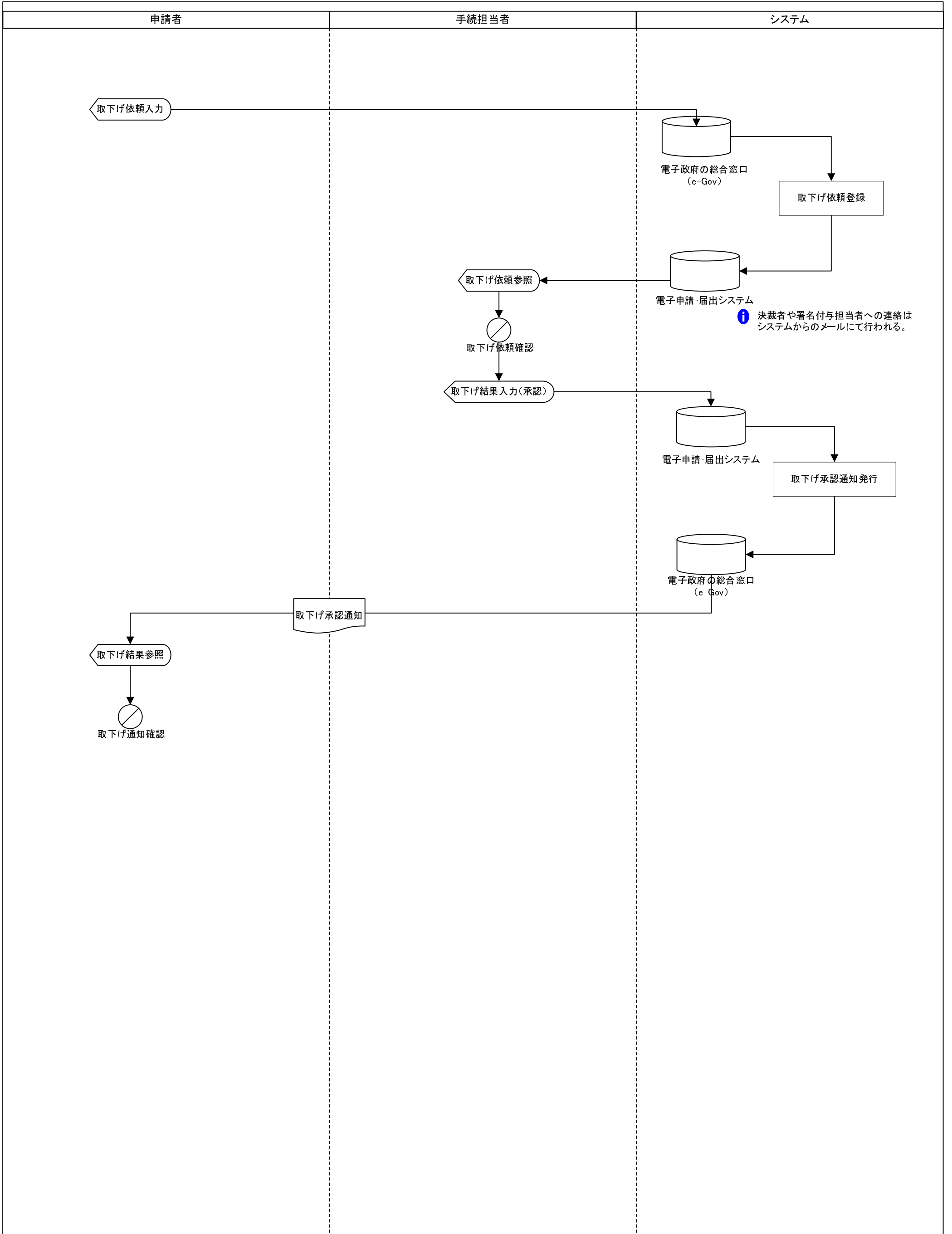

業務流れ図 (WFA)		システム名	業務名 (Lv0)	資料番号	版数	作成日付	作成者	ページ	
		電子申請・届出システム	申請・届出		初版	2009.10.05		15/23	
Lv1	受付不受理	Lv2	-	Lv3	-	Lv4	-	Lv5	-

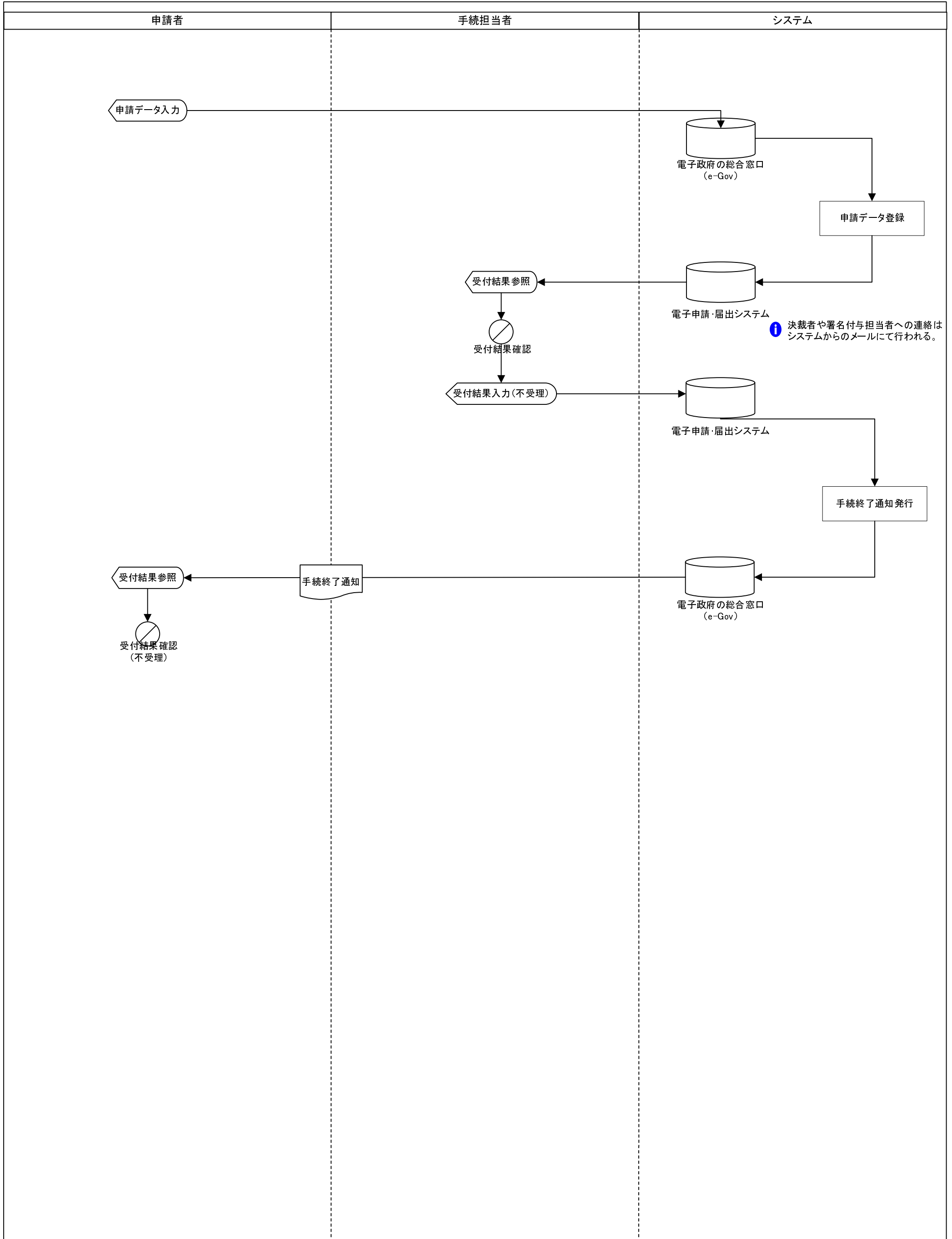

業務流れ図 (WFA)		システム名		業務名 (Lv0)		資料番号	版数	作成日付	作成者	ページ
		電子申請・届出システム		申請・届出			初版	2009.10.05		17/23
Lv1	手数料納付(前納)	Lv2	-	Lv3	-	Lv4	-	Lv5	-	-

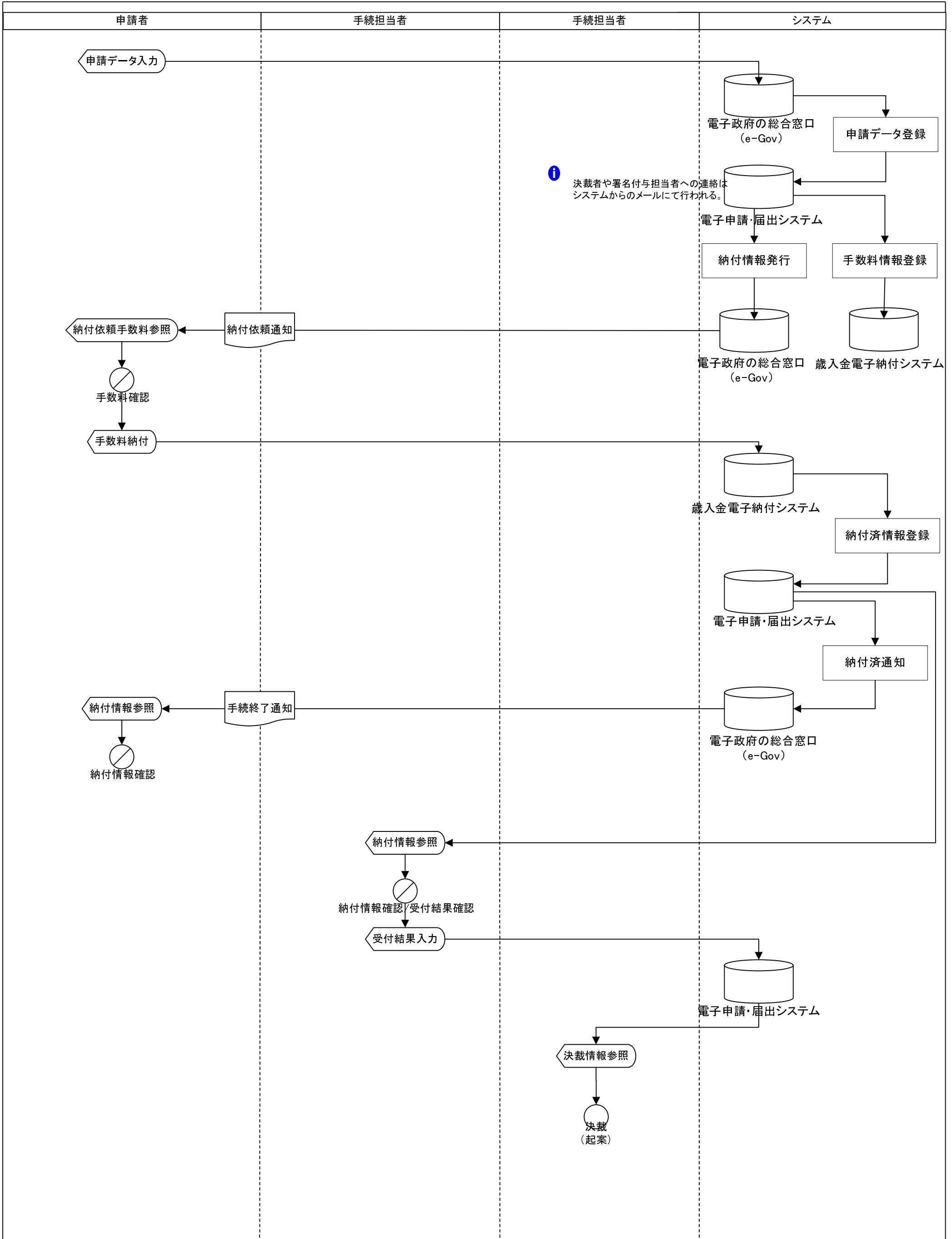

業務流れ図 (WFA)		システム名		業務名 (Lv0)		資料番号	版数	作成日付	作成者	ページ
		電子申請・届出システム		申請・届出			初版	2009.10.05		19/23
Lv1	納付期限切れ(前納)	Lv2	-	Lv3	-	Lv4	-	Lv5	-	-

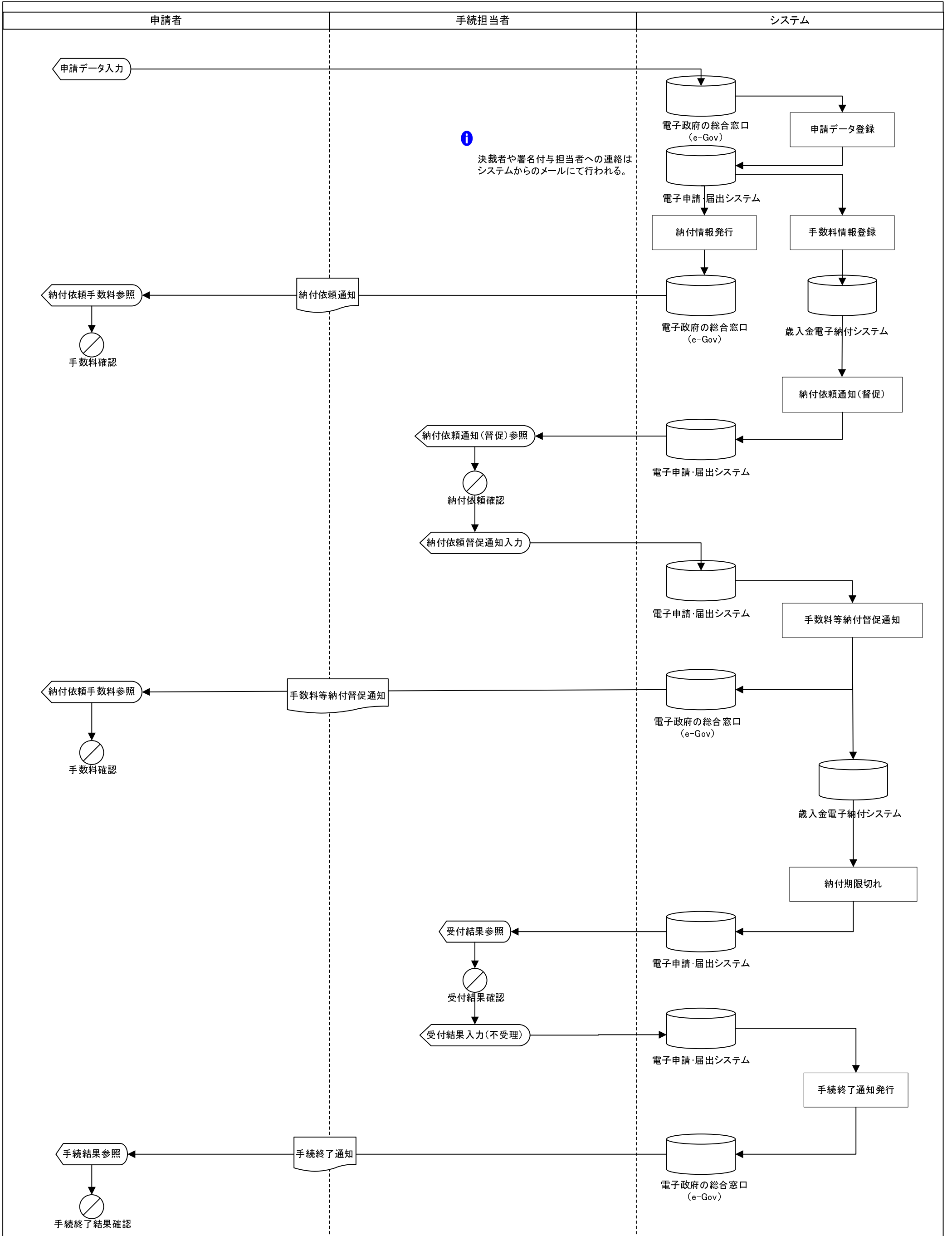

業務流れ図 (WFA)		システム名		業務名 (Lv0)		資料番号	版数	作成日付	作成者	ページ
		電子申請・届出システム		申請・届出			初版	2009.10.05		20/23
Lv1	手数料納付(随納)	Lv2	-	Lv3	-	Lv4	-	Lv5	-	-

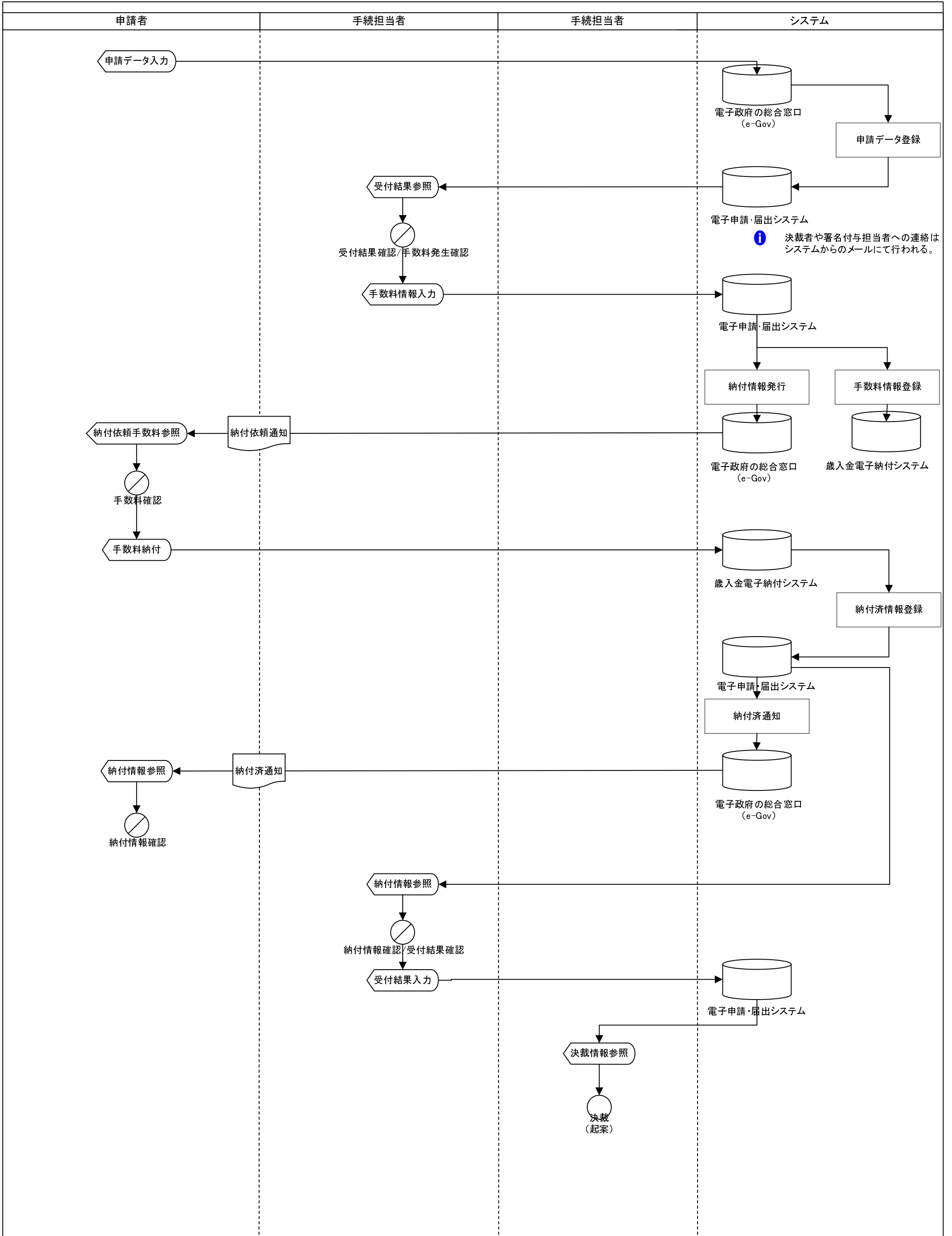

業務流れ図 (WFA)	システム名		業務名 (Lv0)		資料番号	版数	作成日付	作成者	ページ
	電子申請・届出システム		申請・届出			初版	2009.10.05		22/23
Lv1	納付期限切れ(不受理)	Lv2	-	Lv3	-	Lv4	-	Lv5	-

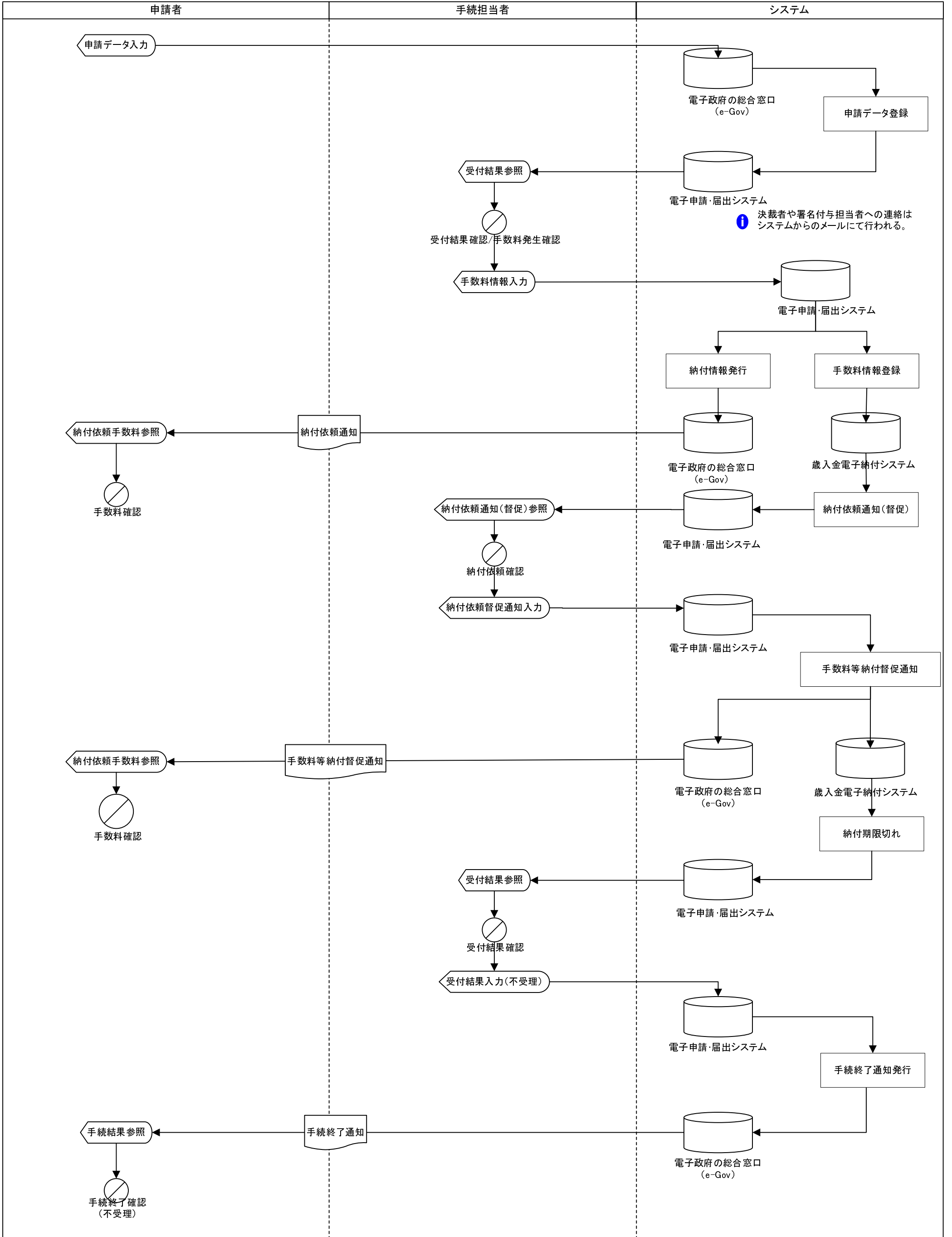

業務流れ図 (WFA)		システム名	業務名 (Lv0)	資料番号	版数	作成日付	作成者	ページ	
		電子申請・届出システム	申請・届出		初版	2009.10.05		23/23	
Lv1	受付終了 (届出の場合)	Lv2	-	Lv3	-	Lv4	-	Lv5	-

