

日本自動車部品工業会の実績推移

【目標指標：目標値】CO2排出量：1990年度から▲7% CO2排出原単位：1990年度から▲20%

(基準年)

	1990年度	1997年度	1998年度	1999年度	2000年度	2001年度	2002年度	2003年度	2004年度	2005年度	2006年度	2007年度	2008年度(注*)	2009年度(注*)	2010年度(注*)	2011年度(注*)	08-12目標
生産金額[10億円]	12,135	12,724	11,901	12,108	12,053	12,063	12,961	13,321	13,916	15,033	16,341	18,287	15,923	14,760	16,010	16,395	-
エネルギー消費量(原油換算)[万k]	375.3	406.4	390.2	381.2	361	328.9	339.7	335.3	348.3	362	366.1	373.6	307.9	281.5	307.3	304.9	-
CO ₂ 排出量[万t-CO ₂]	714.7	687.8	644.8	649.9	637.3	578.3	625.9	644.4	654.6	696.8	683.9	736	531	463.4	504.1	605.1	664.7
基準年比CO ₂ 排出量削減率(%)	0%	-3.8%	-9.8%	-9.1%	-10.8%	-19.1%	-12.4%	-9.8%	-8.4%	-2.5%	-4.3%	3.0%	-25.7%	-35.2%	-29.5%	-15.3%	-7.0%
エネルギー原単位[k/億円]	309.3	319.6	327.8	314.8	288.4	272.9	262.9	251.7	250.3	241.3	224	214.9	202.3	190.7	191.9	186	-
CO ₂ 排出原単位[t-CO ₂ /10億円]	589	541	541.8	530.8	509.1	479.8	482.9	483.7	470.4	463.5	418.5	402.8	333.4	314.3	314.9	369.1	472.2
基準年比CO ₂ 原単位削減率(%)	0%	-8.1%	-8.0%	-8.9%	-13.6%	-18.5%	-18.0%	-17.9%	-20.1%	-21.3%	-28.9%	-31.6%	-43.4%	-46.6%	-46.5%	-37.3%	-19.8%

注*:クレジット等反映後

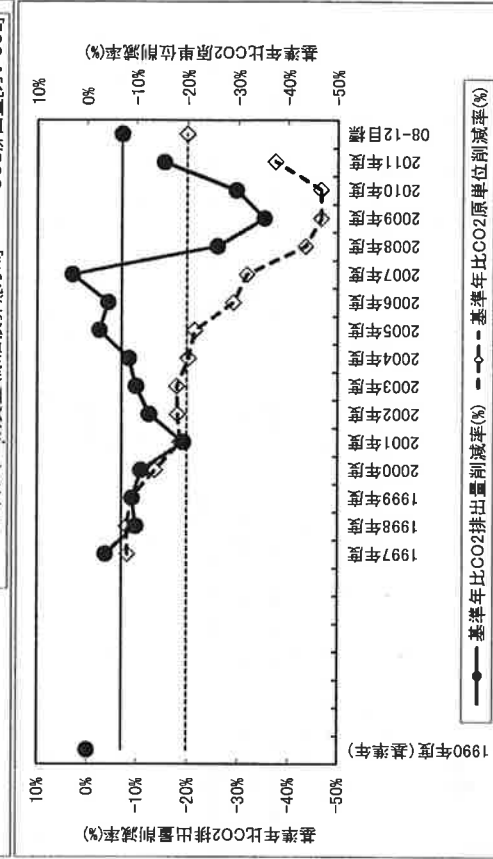
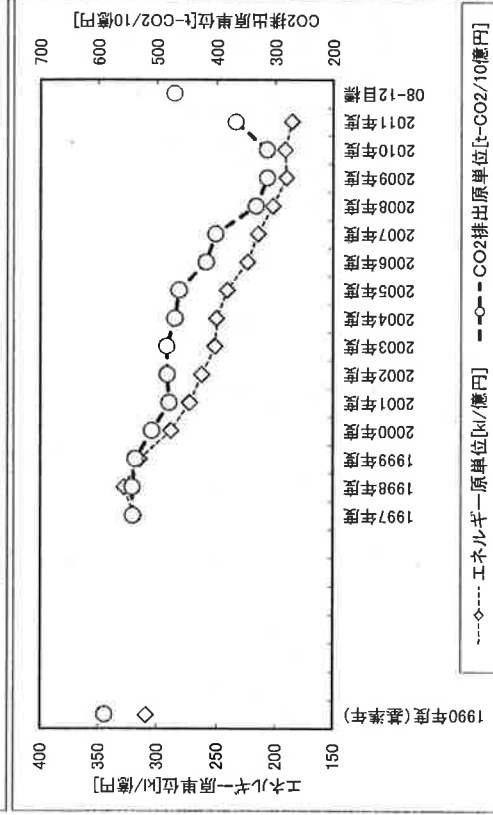
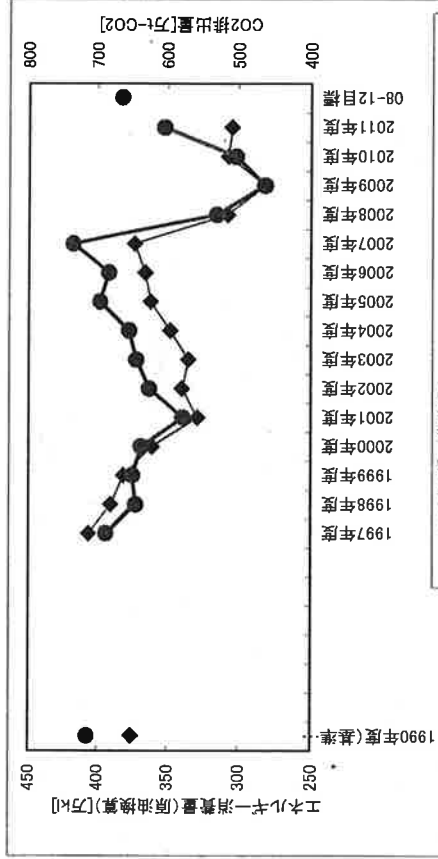
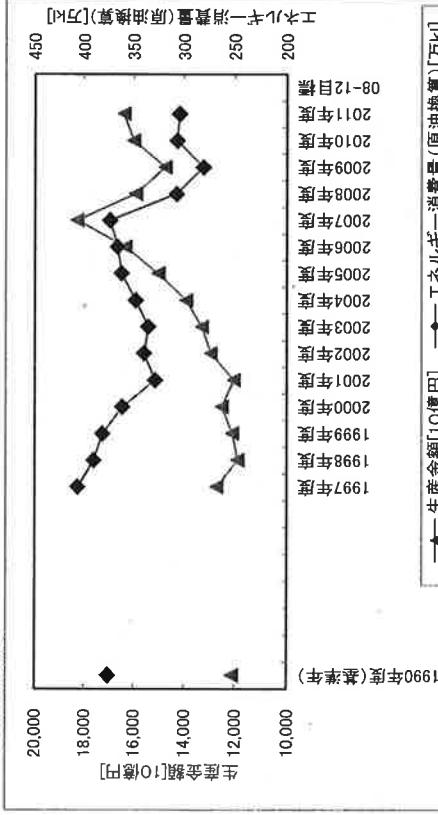

日本自動車工業会・日本自動車車体工業会の実績推移

【目標指標：目標値】CO2排出量：1990年度から▲25%

(基準年)

	1990年度	1997年度	1998年度	1999年度	2000年度	2001年度	2002年度	2003年度	2004年度	2005年度	2006年度	2007年度	2008年度(注*)	2009年度(注*)	2010年度(注*)	2011年度(注*)	08-12目標
生産金額[兆円]	19.08	17.91	16.51	16.13	17.01	17.54	19.2	19.31	19.93	21.53	23.17	24.88	20.52	17.21	18.27	18.49	-
エネルギー消費量[千k]	4,853	3,999	3,806	3,674	3,545	3,356	3,393	3,328	3,372	3,430	3,376	3,371	2,890	2,656	2,750	2,770	-
CO ₂ 排出量[万t-CO ₂]	844	725	685	682	680	643	674	680	672	682	659	657	508	451	469	548	632
基準年比CO ₂ 排出量削減率(%)	0%	-14.1%	-18.8%	-19.2%	-19.4%	-23.6%	-20.1%	-19.4%	-20.4%	-19.2%	-21.8%	-22.2%	-39.8%	-46.6%	-44.4%	-35.1%	-25.1%
エネルギー原単位[千k/兆円]	226	223	231	228	208	191	177	172	169	159	146	135	141	154	151	150	-
CO ₂ 排出原単位[万t-CO ₂ /兆円]	44.2	40.5	41.5	42.3	40.0	36.7	35.1	35.2	33.7	31.7	28.5	26.4	24.7	26.2	25.7	29.7	-

注*：クレジット等反映後

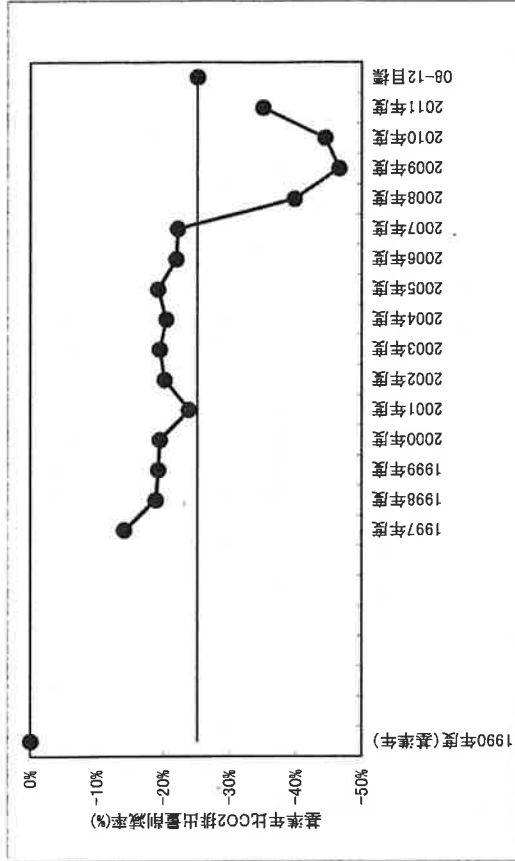
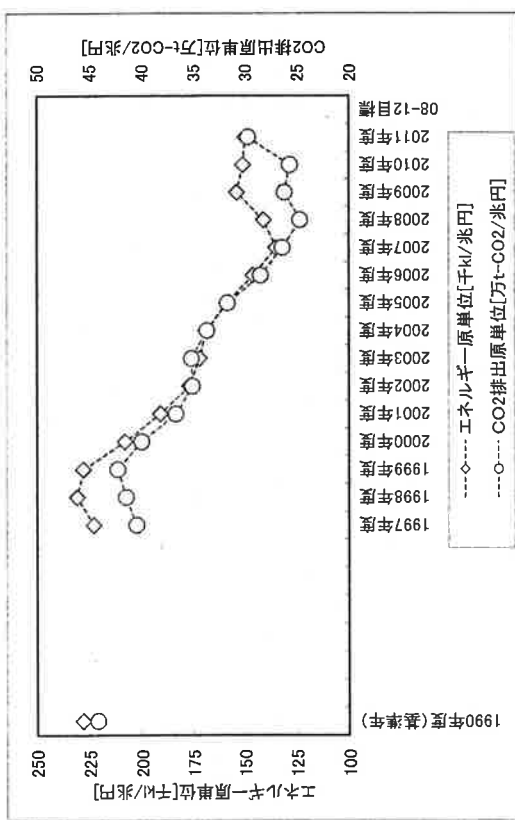
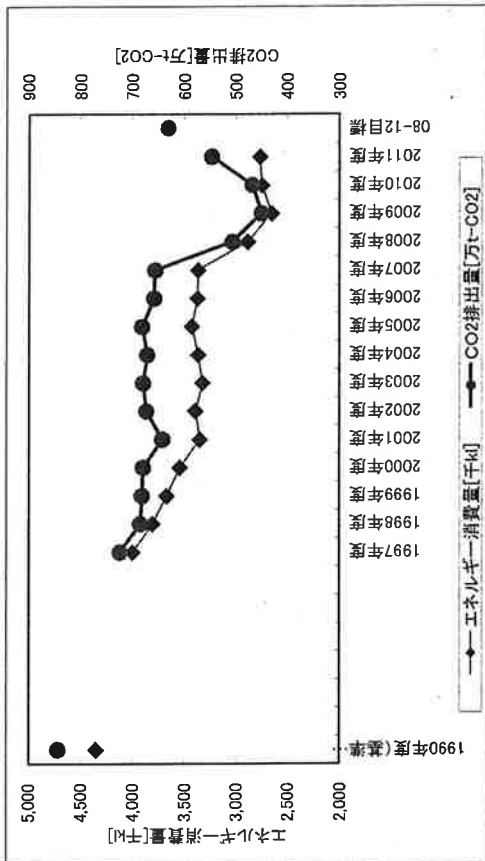
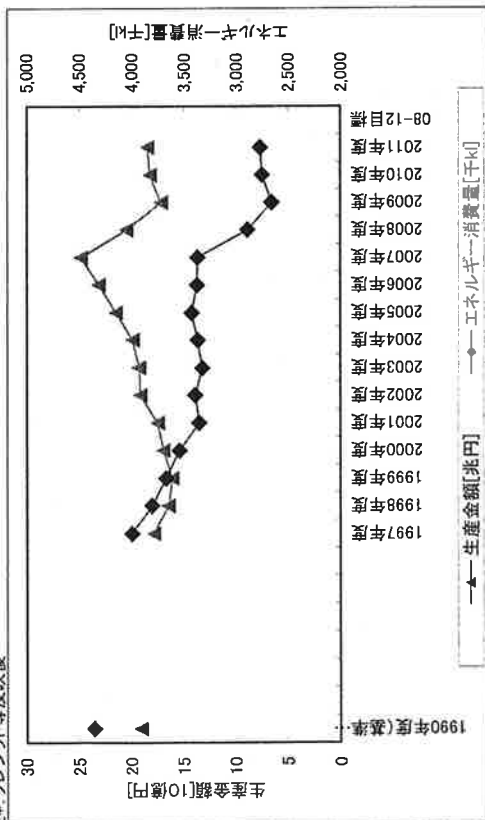

日本鋁業協会の実績推移

【目標指標：目標値】エネルギー原単位：1990年比▲12%

(基準年)

	1997年度	1998年度	1999年度	2000年度	2001年度	2002年度	2003年度	2004年度	2005年度	2006年度	2007年度	2008年度(注*)	2009年度(注*)	2010年度(注*)	2011年度(注*)	08-12目標
生産量合計[千t]	2,325	2,505	2,482	2,605	2,746	2,689	2,667	2,707	2,660	2,671	2,773	2,589	2,577	2,658	2,459	2,558
エネルギー消費量合計[千k]	2,053	2,101	2,130	2,185	2,203	2,167	2,150	2,155	2,076	2,045	2,045	1,961	1,975	2,049	1,912	1,987
CO ₂ 排出量[万t-CO ₂]	486.7	483.3	481.3	493.7	505.1	502.8	502.4	516.4	497.2	482.5	491.5	433.0	426.4	437.8	459.5	419.3
エネルギー原単位[k/t]	0.883	0.839	0.858	0.802	0.803	0.806	0.796	0.811	0.777	0.746	0.738	0.757	0.767	0.771	0.777	0.777
基準年比エネルギー原単位削減率(%)	0.0	-5.0	-2.8	-9.1	-9.1	-8.7	-8.7	-8.2	-12.0	-15.5	-16.4	-14.3	-13.1	-12.7	-12.0	-12.0
CO ₂ 排出原単位[t-CO ₂ /t]	2,093	1,929	1,939	1,895	1,839	1,863	1,884	1,908	1,918	1,744	1,772	1,672	1,655	1,647	1,869	1,639

注*:クレジット等反映後

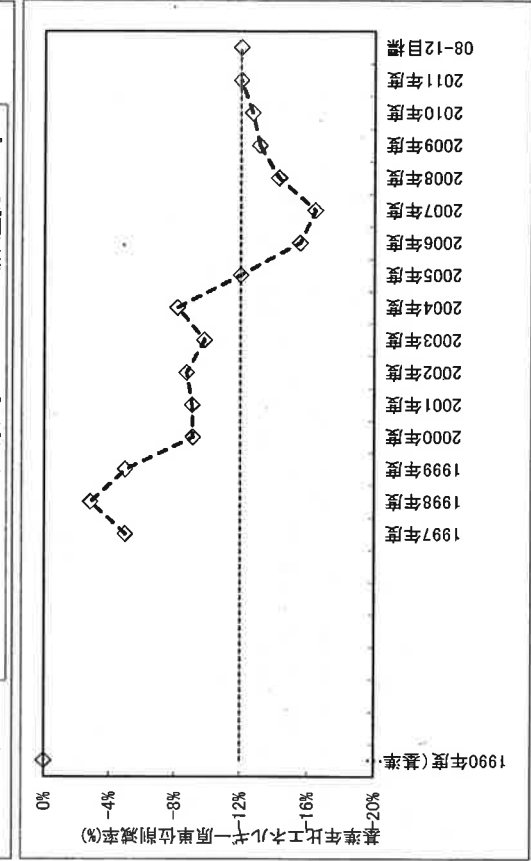
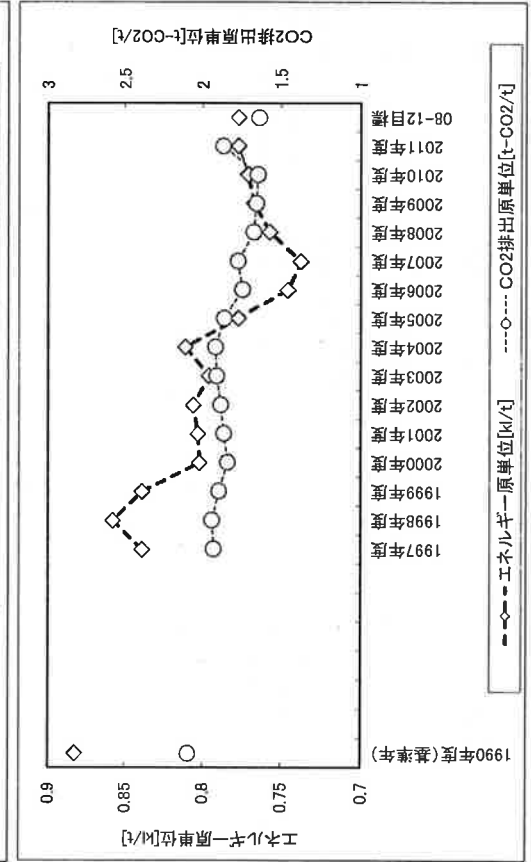
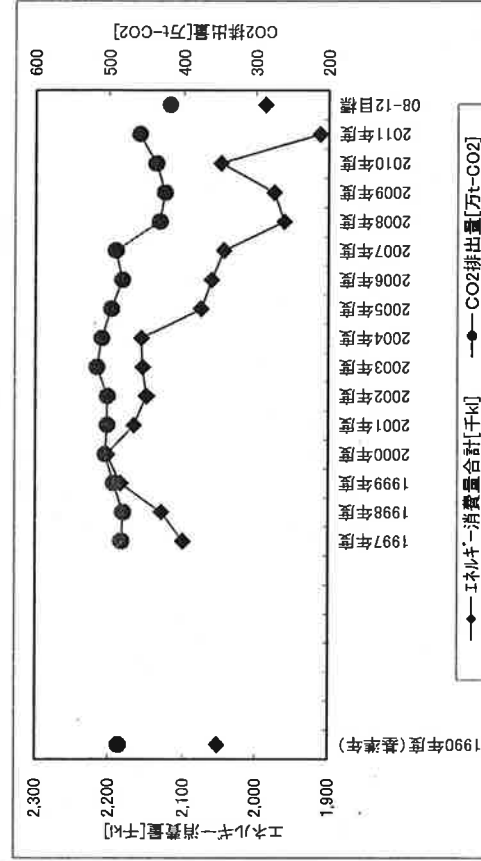
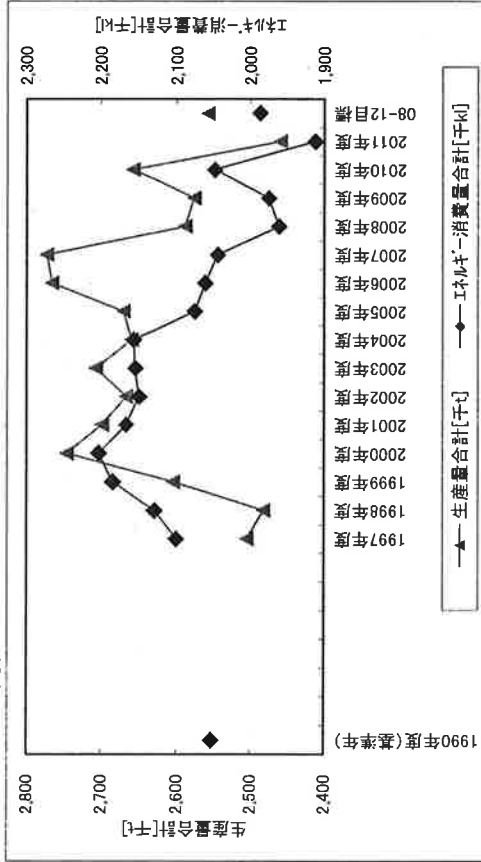

石灰製造工業会の実績推移

【目標指標：目標値】エネルギー消費量：1990年度から▲10% CO2排出量：1990年度から▲10%

	(基準年)																
	1990年度	1997年度	1998年度	1999年度	2000年度	2001年度	2002年度	2003年度	2004年度	2005年度	2006年度	2007年度	2008年度(注*)	2009年度(注*)	2010年度(注*)	2011年度(注*)	08-12目標
生産量[万t]	1,034.9	966.5	885.5	934.0	946.7	886.0	931.5	974.8	1,010.5	1,033.9	1,063.4	1,114.1	998.6	909.6	1,022.2	913.4	1084.7
エネルギー消費量(原油換算)[万k]	121.8	108.2	95.9	103	104.7	95.4	99.9	100.8	101.3	104.5	107	112	96.5	86.4	94.5	81.9	109.6
基準年比総エネルギー削減率(%)	0	-11.2%	-21.3%	-15.4%	-14.0%	-21.7%	-18.0%	-17.2%	-16.8%	-14.2%	-12.2%	-8.0%	-20.8%	-28%	-22%	-33%	-10.0%
CO ₂ 排出量[万t-CO ₂]	354	308.6	272.4	283.3	301.4	274.6	291.7	298.7	299.8	304.9	311.6	328.5	271.5	239.1	262.6	228.4	318.6
基準年比CO ₂ 排出量削減率(%)	0	-12.5%	-23.1%	-17.1%	-14.9%	-22.4%	-17.6%	-15.6%	-15.3%	-13.9%	-12.0%	-7.8%	-23.3%	-32%	-26%	-35%	-10.0%
エネルギー原単位[k/t]	0.118	0.112	0.108	0.11	0.111	0.108	0.107	0.103	0.1	0.101	0.101	0.101	0.097	0.095	0.092	0.09	0.101
CO ₂ 排出原単位[t-CO ₂ /t]	0.342	0.32	0.308	0.314	0.318	0.31	0.313	0.306	0.297	0.295	0.293	0.293	0.272	0.263	0.257	0.251	0.294

注*: クレジット等反映後

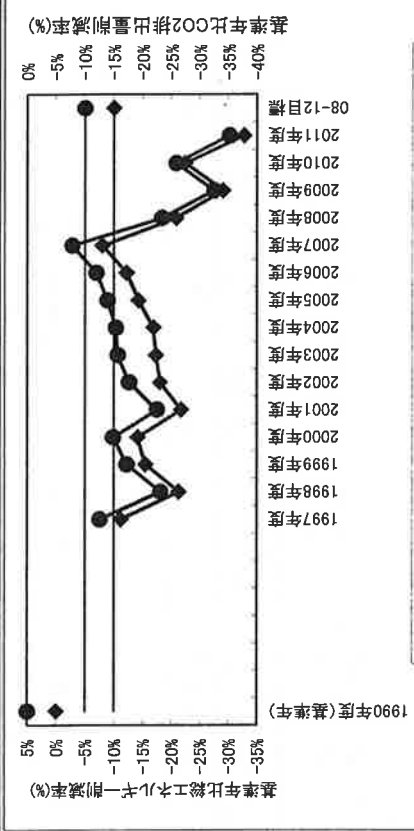
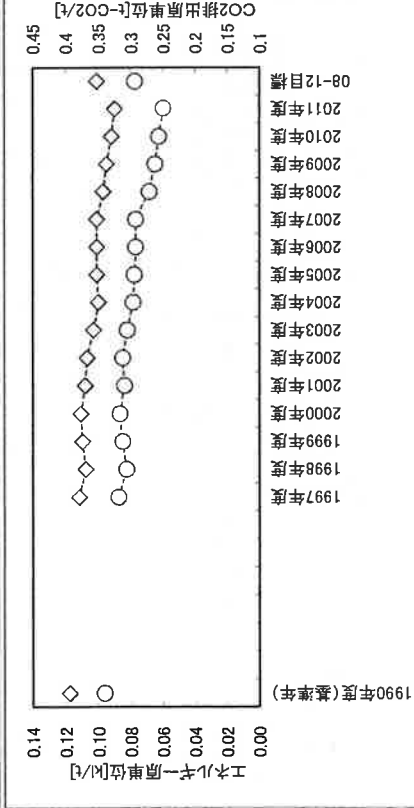
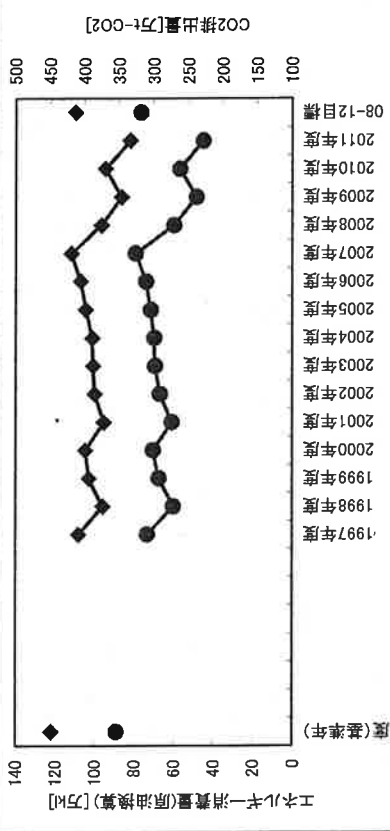
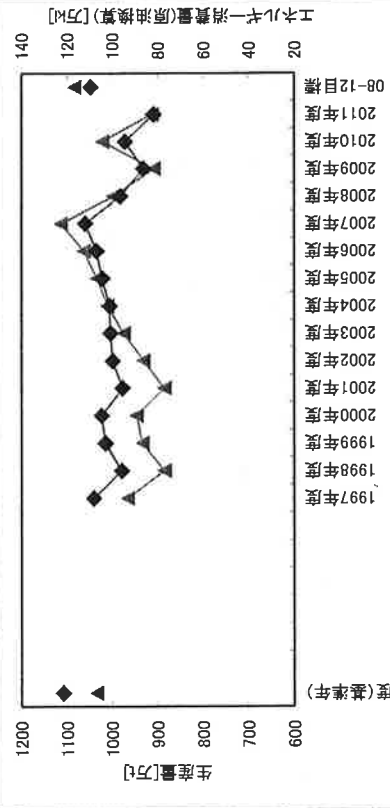

日本ゴム工業会の実績推移

【目標指標：目標値】CO2排出量：1990年度から▲10%

	1990年度	1997年度	1998年度	1999年度	2000年度	2001年度	2002年度	2003年度	2004年度	2005年度	2006年度	2007年度	2008年度(注*)	2009年度(注*)	2010年度(注*)	2011年度(注*)	08-12目標
生産量[千t:新ゴム換算]	1277.2	1291.8	1275.9	1260.9	1357.9	1305.7	1386.4	1451.4	1489.8	1541.2	1565.3	1576.2	1434.4	1238.4	1416.8	1430.9	-
エネルギー消費量[万k]	98.8	99.8	99.5	100.7	97.0	94.0	97.1	100.9	104.5	106.9	106.4	107.2	100.0	99.3	99.4	99.9	-
CO ₂ 排出量[万t-CO ₂]	197.5	179.2	174.4	179.5	178.6	171.6	183.4	197.6	199.0	186.1	180.3	186.5	172.6	150.3	160.1	187.5	177.8
基準年比CO ₂ 排出量削減率(%)	0	-9.3%	-11.7%	-9.1%	-9.6%	-13.1%	-7.1%	0.1%	0.8%	-0.7%	-8.7%	-5.6%	-12.6%	-23.9%	-18.9%	-5.1%	-10.0%
エネルギー原単位[k/千t]	773.6	772.6	779.8	798.6	714.3	719.9	700.4	695.2	701.4	693.6	679.7	680.1	697.2	753.4	701.6	698.2	-
CO ₂ 排出原単位[t-CO ₂ /千t]	1,546.4	1,387.2	1,366.9	1,423.6	1,315.3	1,314.2	1,322.9	1,361.4	1,335.7	1,272.4	1,151.9	1,183.2	1,203.3	1,213.7	1,130.0	1,310.4	-

注*: 実排出原単位における排出量

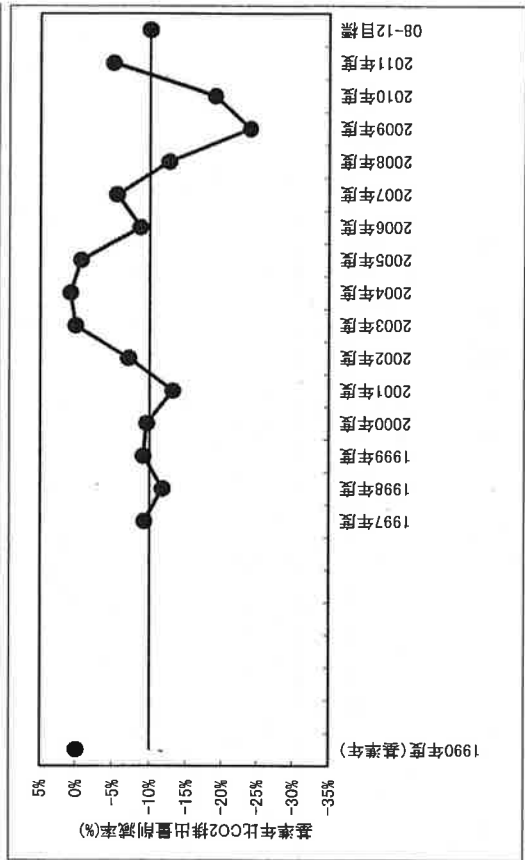
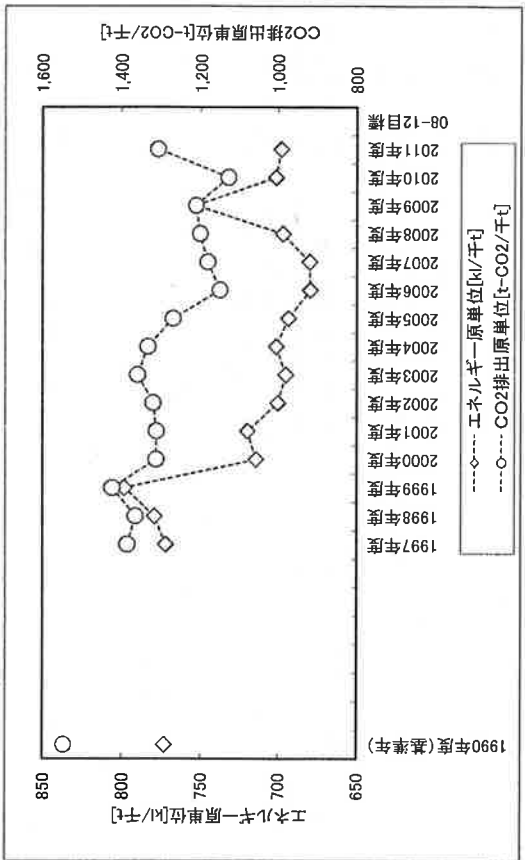
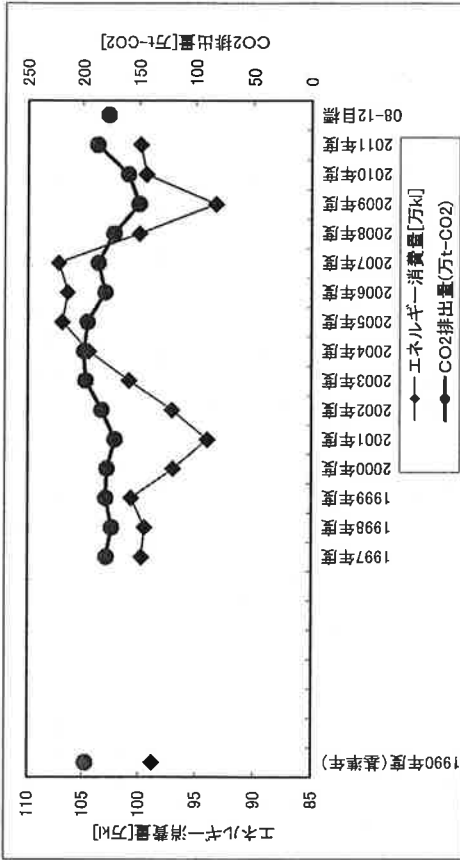
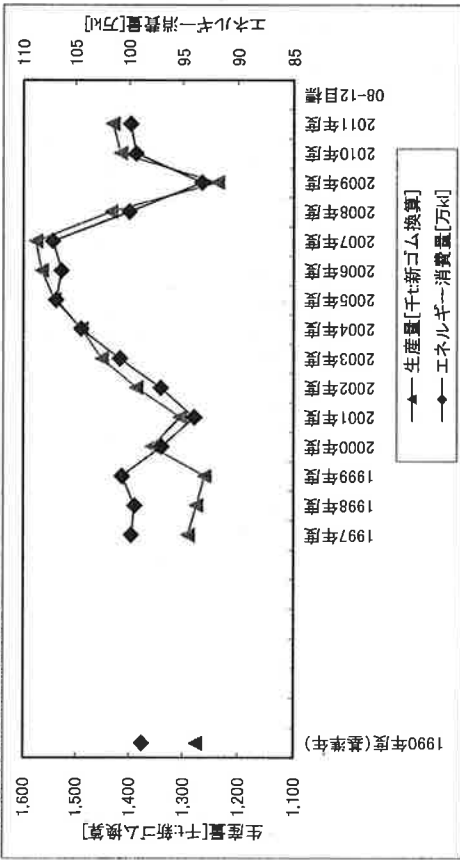

日本アルミニウム協会の実績推移

【目標指標：目標値】エネルギー原単位：1995年度から▲11%

(参考年) (基準年)

	1990年度	1995年度	1998年度	1999年度	2000年度	2001年度	2002年度	2003年度	2004年度	2005年度	2006年度	2007年度	2008年度	2009年度	2010年度	2011年度	注*	08-12目標
圧延量[千t]	1,391	1,495	1,505	1,604	1,636	1,500	1,574	1,642	1,645	1,556	1,591	1,588	1,443	1,342	1,459	1,365	-	-
エネルギー消費量[原油換算万k]	73.4	82.9	79.8	83.1	80.8	76.8	78.4	78.6	79.1	77.3	77.2	78	69.2	66.5	69.5	66	-	-
CO2排出量[万t-CO2]	148	161.8	152.3	161.1	163.3	155.2	161.6	165.2	163.5	160.6	154.1	156.6	125.7	117.5	122.9	132.3	-	-
エネルギー原単位[GJ/圧延量]	20.5	21.5	20.6	20.1	19.1	19.8	19.3	18.6	18.7	19.3	18.8	19	18.6	19.2	18.5	18.8	19.2	-
基準年比エネルギー原単位削減率(%)	-	0%	-4.2%	-6.5%	-11.2%	-7.9%	-10.2%	-13.5%	-13.0%	-10.2%	-12.6%	-11.6%	-13.5%	-10.7%	-14.0%	-12.6%	-10.7%	-
CO2排出原単位[t-CO2/圧延量]	1.06	1.08	1.01	1.00	1.00	1.03	1.03	1.01	0.99	1.03	0.97	0.99	0.87	0.88	0.84	0.97	-	-

注*: クレジット等反映後

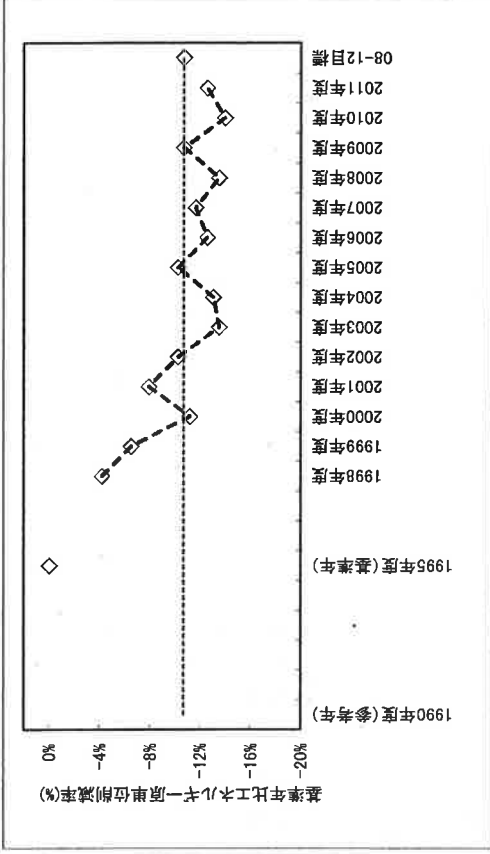
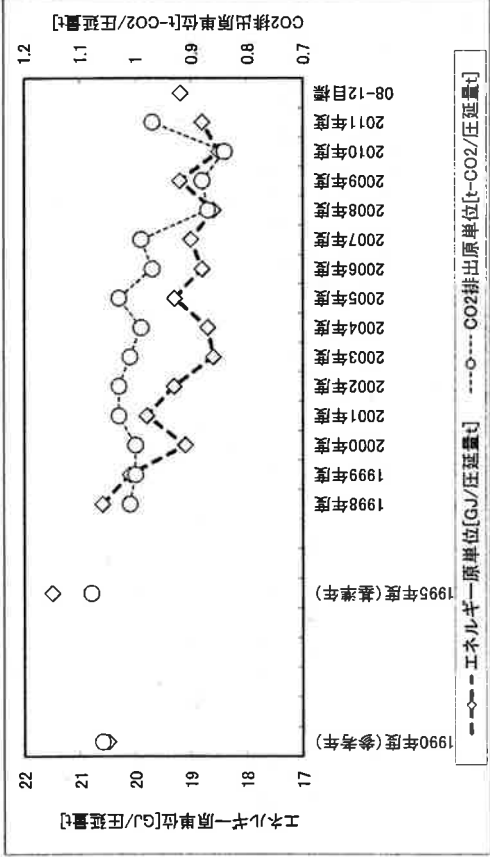
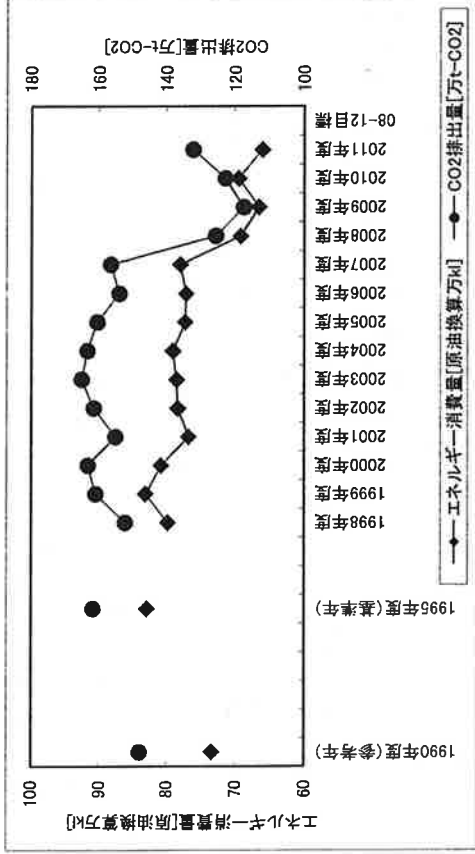
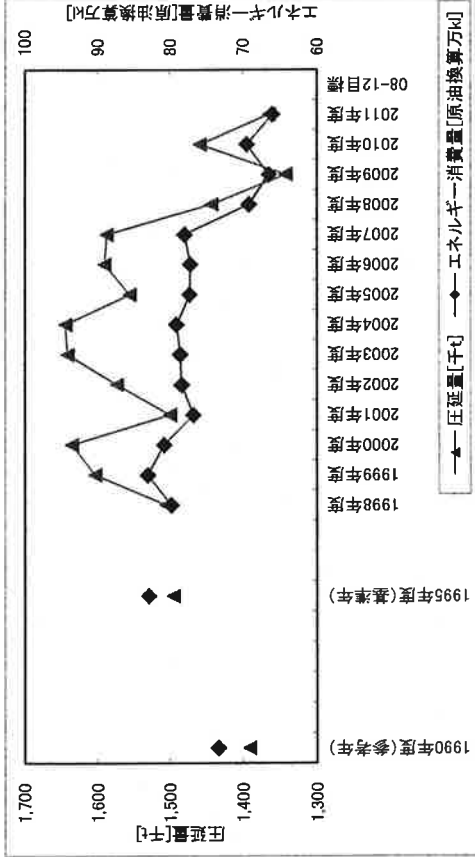

日本印刷産業連合会の実績推移

【目標指標：目標値】CO2排出量：2005年度から▲7.7%

(基準年)

	2005年度	2006年度	2007年度	2008年度(注*)	2009年度(注*)	2010年度(注*)	2011年度(注*)	08-12目標
売上高[億円]	28,812	29,744	31,080	32,055	31,969	31,488	30,981	-
エネルギー消費量[万kL]	68.56	69.44	69.75	66.51	65.97	66.69	65.97	-
CO ₂ 排出量[万t-CO ₂]	124.5	123.7	131.1	114.3	105.8	106.4	127.2	114.8
基準年比CO ₂ 排出量削減率(%)	0.0%	-0.6%	5.3%	-8.2%	-15.0%	-14.5%	2.2%	-7.7%
エネルギー原単位[kL/億円]	23.8	23.34	22.44	21.37	20.63	21.15	21.29	-
CO ₂ 排出原単位[t-CO ₂ /億円]	432	41.6	42.3	35.6	33.1	33.8	41.1	-

注*: クレジット等反映後

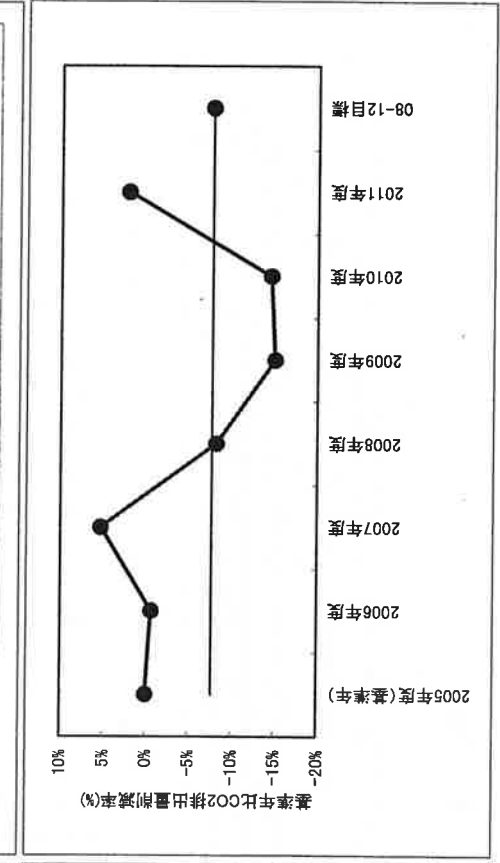
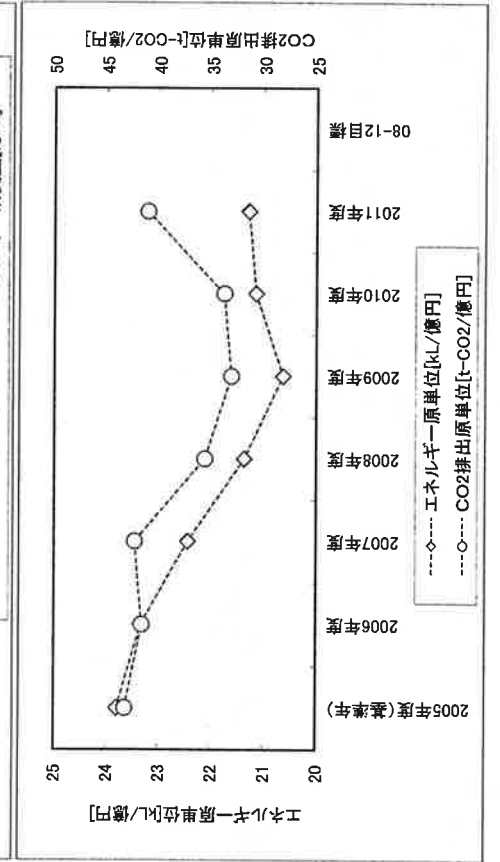
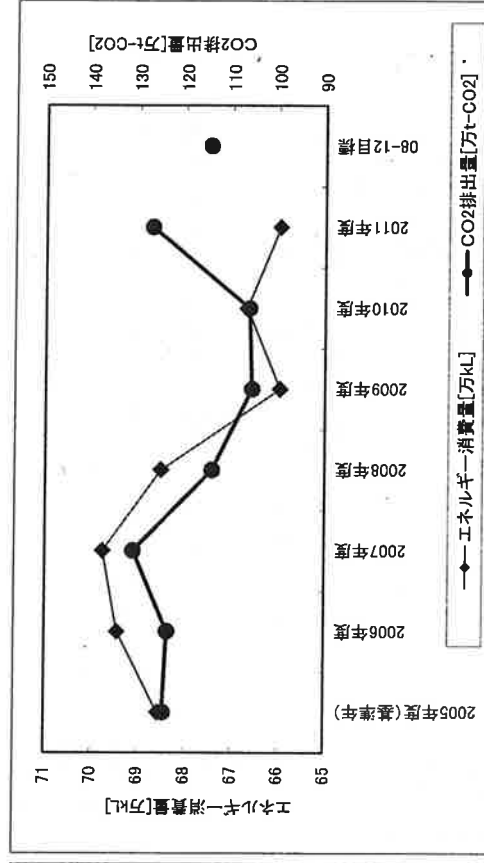
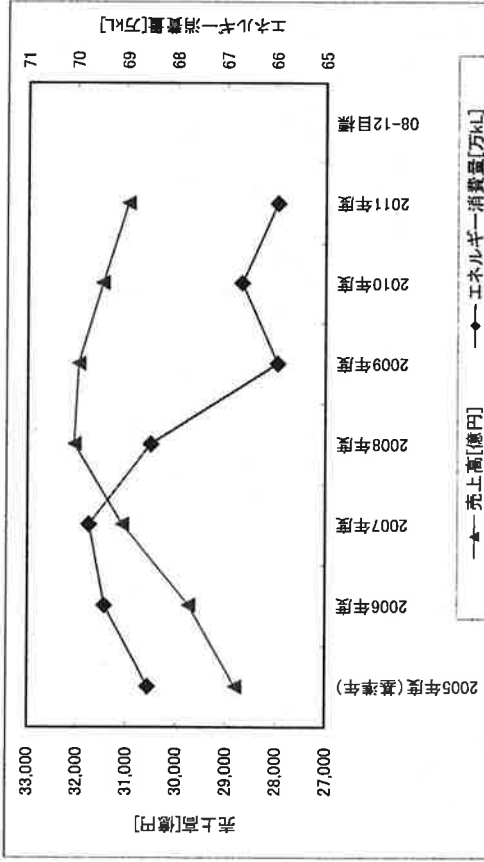

日本染色協会の実績推移

【目標指標：目標値】CO2排出量：1990年度から▲62% エネルギー消費量：1990年度から▲55%

(基準年)	1990年度	2002年度	2003年度	2004年度	2005年度	2006年度	2007年度	2008年度(注*)	2009年度(注*)	2010年度(注*)	2011年度(注*)	08-12目標
生産量等[百万m ²]	7,025	3,477	3,254	3,180	2,517	2,874	2,816	2,576	2,013	2,026	2,029	-
エネルギー消費量[原油換算千kl]	1,592	1,094	1,057	1,066	882	813	797	725	614	608	606	706
基準年比エネルギー消費量削減率(%)	0.0%	-31.3%	-33.0%	-33.0%	-44.6%	-48.9%	-49.6%	-54.5%	-61.4%	-61.8%	-61.9%	-55.7%
CO ₂ 排出量[万t-CO ₂]	370.8	238.9	234.6	234.7	191.3	175.1	188.7	147.4	119.0	118.3	124.9	140.3
基準年比CO ₂ 排出量削減率(%)	0.0%	-35.6%	-36.7%	-36.7%	-48.4%	-52.8%	-54.5%	-60.2%	-67.7%	-68.1%	-66.3%	-62.2%
エネルギー原単位[kL/L]	2.27	3.15	3.25	3.35	3.5	2.83	2.83	2.81	3.05	3	2.99	-
CO ₂ 排出原単位[kg-CO ₂ /万m ²]	5.28	6.87	7.21	7.38	7.6	6.09	5.99	5.72	5.94	5.84	6.16	-

注*: クレジット等反映後

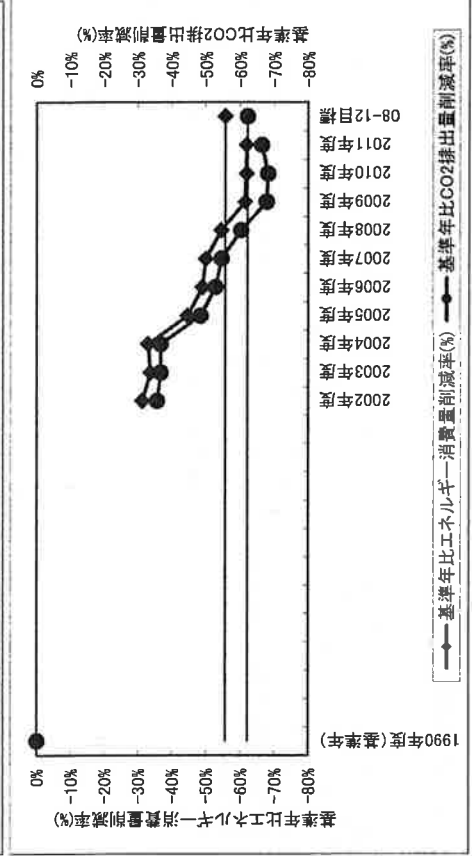
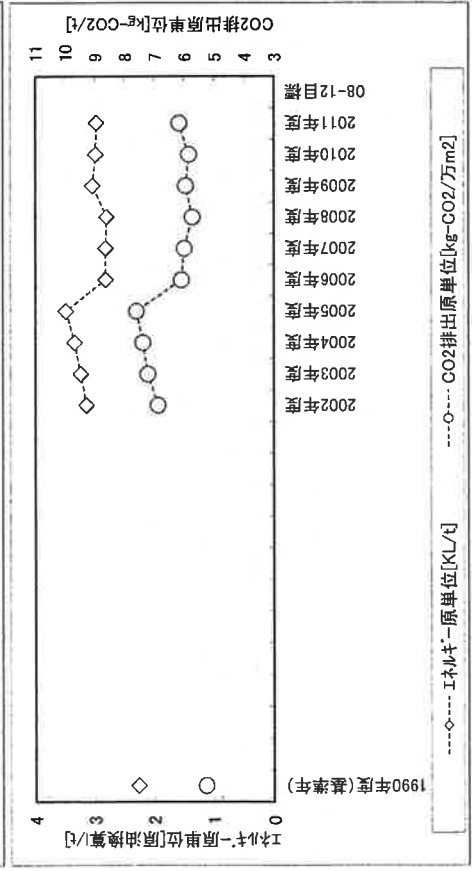
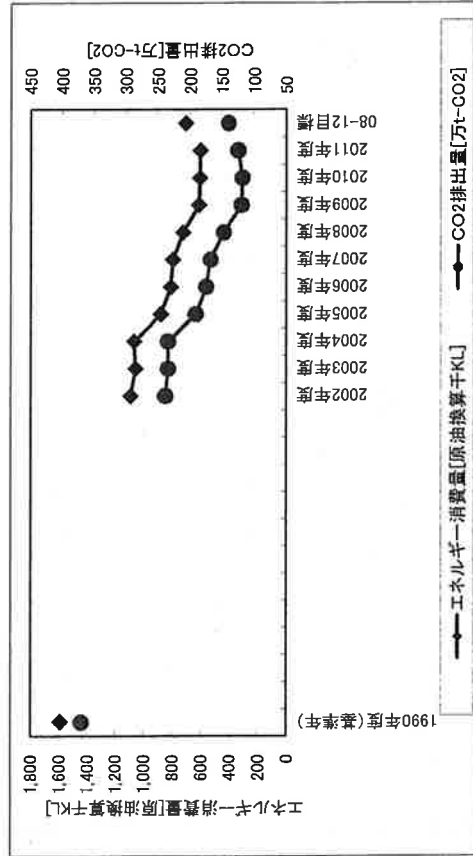
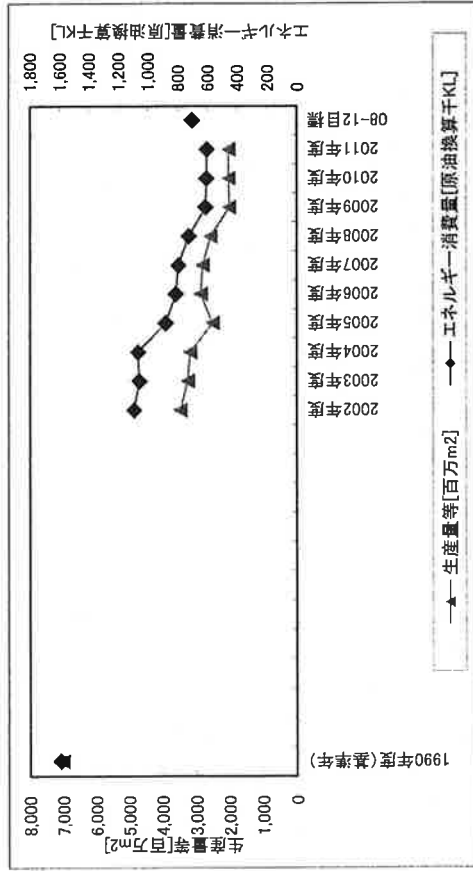

板硝子協会の実績推移

【目標指標：目標値】CO2排出量：1990年度から▲22% エネルギー消費量：1990年度から▲21%

(基準年)

	1990年度	1997年度	1998年度	1999年度	2000年度	2001年度	2002年度	2003年度	2004年度	2005年度	2006年度	2007年度	2008年度(注*)	2009年度(注*)	2010年度(注*)	2011年度(注*)	08-12目標
生産量[万換算箱]	3,796.4	3,033.8	2,648.0	2,683.9	2,616.1	2,637.6	2,528.4	2,928.1	2,914.0	2,745.1	2,805.8	2,533.7	2,259.0	2,012.1	2,342.4	2,241.7	-
エネルギー消費量[万kL]	71.4	65	58.8	55.4	53.8	55.1	52.3	52.2	52.2	51.7	53.5	50.5	48.2	43.2	44.7	44.5	56.1
基準年比エネルギー消費量削減率(%)	0.0%	-9.0%	-17.6%	-22.4%	-24.8%	-22.8%	-26.8%	-26.9%	-26.9%	-27.6%	-25.1%	-29.3%	-32.5%	-39.5%	-37.4%	-37.7%	-21.4%
CO ₂ 排出量[万t-CO ₂]	178	163.4	144.9	137.7	134.5	137.2	131.8	133.8	133.6	132.8	135.8	129.8	119.3	106.1	111.1	113.6	138.8
基準年比CO ₂ 排出量削減率(%)	0.0%	-8.2%	-18.6%	-22.6%	-24.4%	-22.9%	-26.0%	-24.8%	-24.9%	-25.4%	-23.7%	-27.1%	-33.0%	-40.4%	-37.6%	-36.2%	-22.0%
エネルギー原単位[kg-CO ₂ /換算箱]	18.8	21.4	22.2	20.6	20.6	20.9	20.7	17.8	17.9	18.8	19.1	19.9	21.3	21.5	19.1	19.9	-
CO ₂ 排出原単位[kg-CO ₂ /換算箱]	46.9	53.9	54.7	51.3	51.4	52	52.1	45.7	45.8	48.4	48.4	51.2	52.8	52.7	47.4	50.7	-

注*:クレジット等反映後

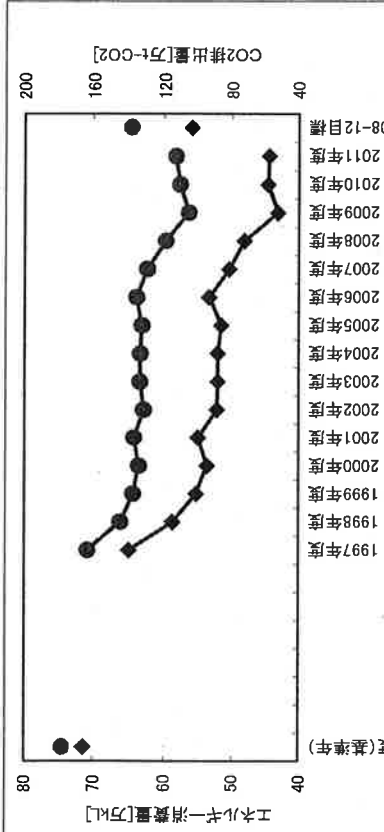
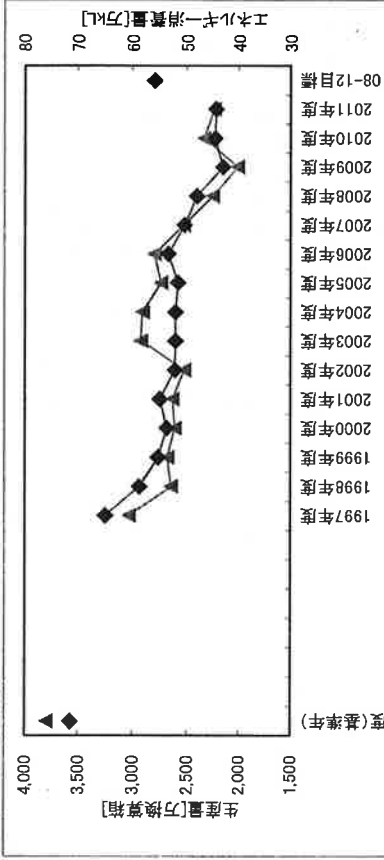

—▲— 生産量[万換算箱] —●— エネルギー消費量[万kL]

—▲— エネルギー消費量[万kL] —●— CO2排出量[万t-CO2]

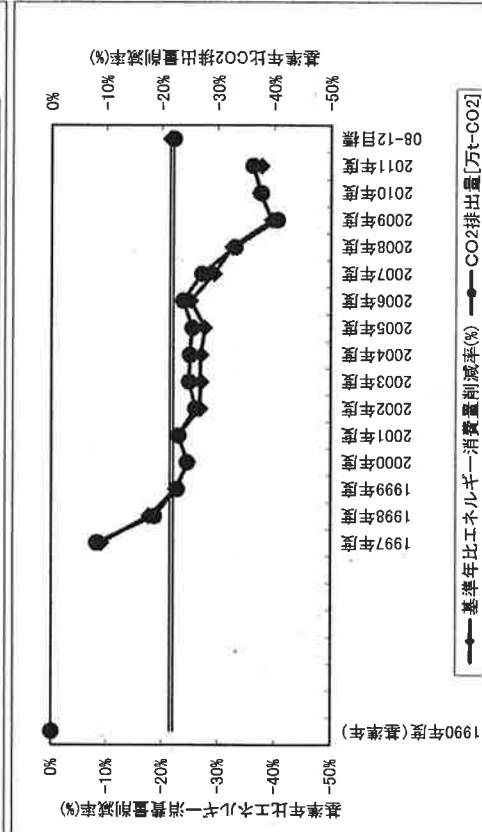
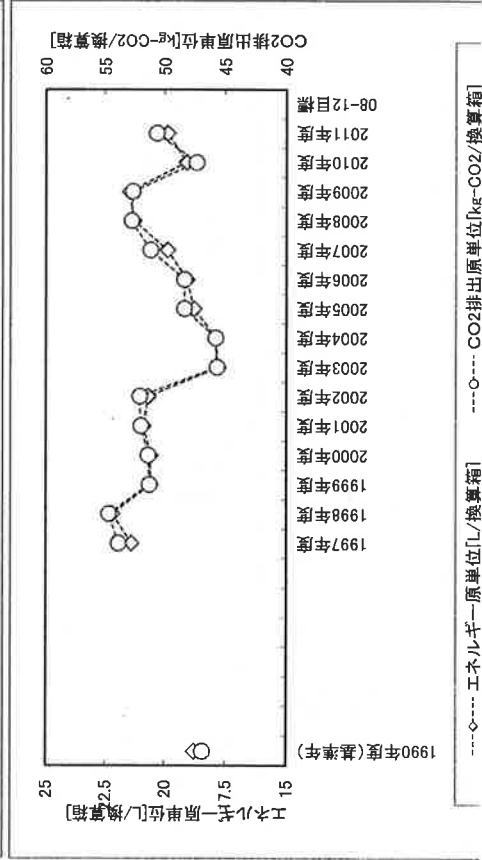

○---○--- エネルギー原単位[kg-CO₂/換算箱] ---○--- CO2排出原単位[kg-CO₂/換算箱]

—●— 基準年比エネルギー消費量削減率(%) —●— CO2排出量削減率(%)

日本ガラスびんの実績推移

【目標指標：目標値】CO2排出量：1990年度から▲40% エネルギー消費量：1990年度から▲30%

(基準年)

	1997年度	1998年度	1999年度	2000年度	2001年度	2002年度	2003年度	2004年度	2005年度	2006年度	2007年度	2008年度(注*)	2009年度(注*)	2010年度(注*)	2011年度(注*)	08-12目標
生産量[万t]	242.5	176.1	167.8	162.1	154.4	150.4	140.2	139.7	135.2	131.4	134.4	126.6	121.3	122.2	123	130.0
エネルギー消費量(原油換算)[万k]	65.3	53.2	49.4	47.5	46.2	44.4	42.1	41	42.1	41.6	41.7	40.3	38.4	37.9	37.5	45.71
基準年比エネルギー消費量削減率(%)	0.0%	-18.5%	-24.4%	-27.3%	-29.3%	-32.0%	-35.5%	-37.2%	-35.5%	-33.7%	-33.4%	-34.8%	-41.2%	-42.0%	-42.6%	-30.0%
CO2排出量[万t-CO2]	181	137.9	127.1	123	118.8	115.5	109.1	104.4	105.5	100.9	98.1	88.8	83.0	80.8	85.0	107.3
基準年比CO2排出量削減率(%)	0.0%	-19.3%	-23.8%	-32.0%	-34.4%	-36.2%	-39.7%	-42.2%	-41.7%	-43.6%	-44.7%	-51.0%	-54.2%	-55.3%	-53.0%	-40.7%
エネルギー原単位[原油換算]/t	269.28	284.3	302.1	293	299.1	295.4	300.5	293.5	311.4	316.2	309.4	318.3	316.6	310.1	304.9	351.6
CO2排出原単位[kg-CO2/t]	737.5	746.7	783	770.4	785.5	767.7	777.7	747.4	760.5	750.5	746.8	701.1	684.1	661.5	691.4	825.2

注*:クレジット等反映後

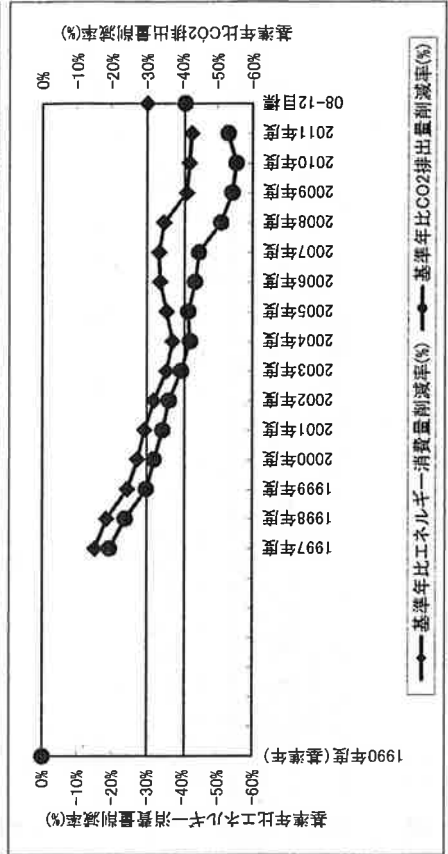
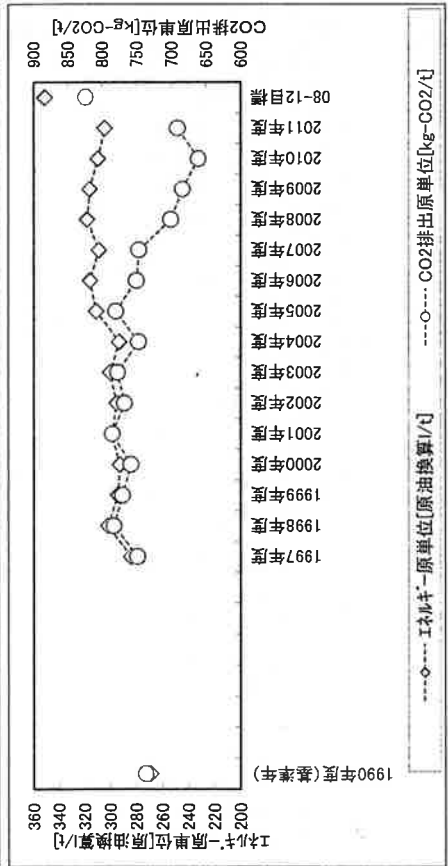
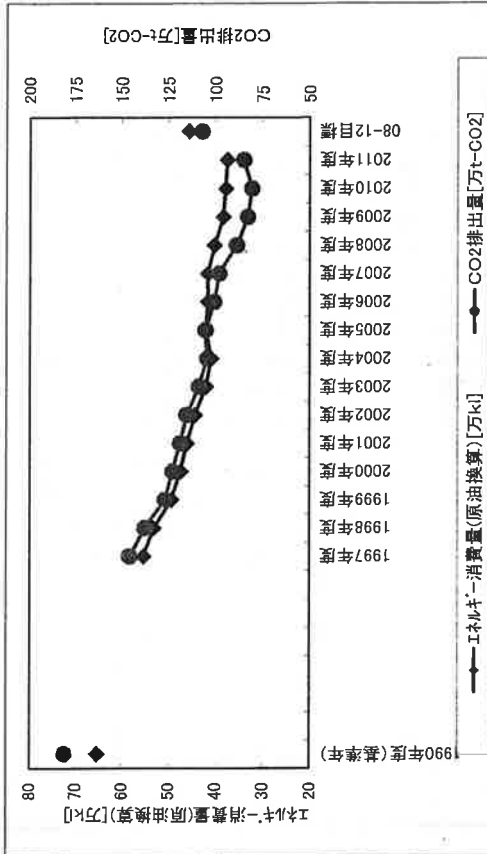
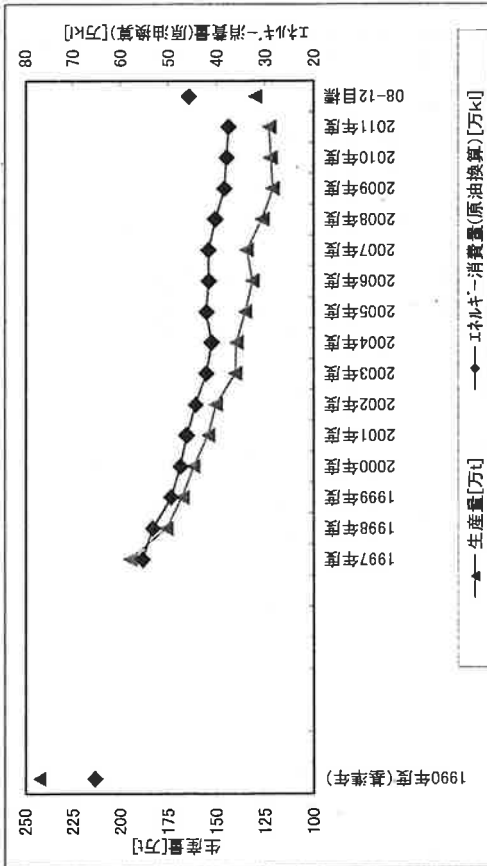

日本電線工業会(メタル電線)の実績推移

【目標指標：目標値】エネルギー消費量：1990年度から▲29%

(基準年)

	1990年度	1997年度	1998年度	1999年度	2000年度	2001年度	2002年度	2003年度	2004年度	2005年度	2006年度	2007年度	2008年度(注*)	2009年度(注*)	2010年度(注*)	2011年度(注*)	09-12目標
生産量[万t]	1,843	1,649	1,448	1,321	1,400	1,205	1,259	1,252	1,263	1,346	1,352	1,339	1,170	1,052	1,056	1,066	-
エネルギー消費量[原油換算千k]	575	551	528	500	489	437	430	428	419	422	418	416	370	351	370	354	-408
基準年比エネルギー消費削減率(%)	0.0%	-4.2%	-8.2%	-13.0%	-15.0%	-24.0%	-25.2%	-25.6%	-27.1%	-26.6%	-27.3%	-27.7%	-35.7%	-39.0%	-35.7%	-38.4%	-29.0%
CO ₂ 排出量[万t-CO ₂]	97.6	84.4	79.6	77.9	79.5	71.1	73.4	77.3	73.7	76	72.6	77.8	59.3	53.5	56.6	68.8	-
エネルギー原単位[石油換算千k/千t]	0.312	0.334	0.365	0.379	0.349	0.363	0.342	0.342	0.332	0.314	0.309	0.311	0.316	0.334	0.350	0.332	-
CO ₂ 排出原単位[千t-CO ₂ /千t]	0.530	0.512	0.550	0.590	0.568	0.590	0.563	0.617	0.584	0.565	0.537	0.561	0.507	0.536	0.536	0.645	-

注*：クレジット等反映後

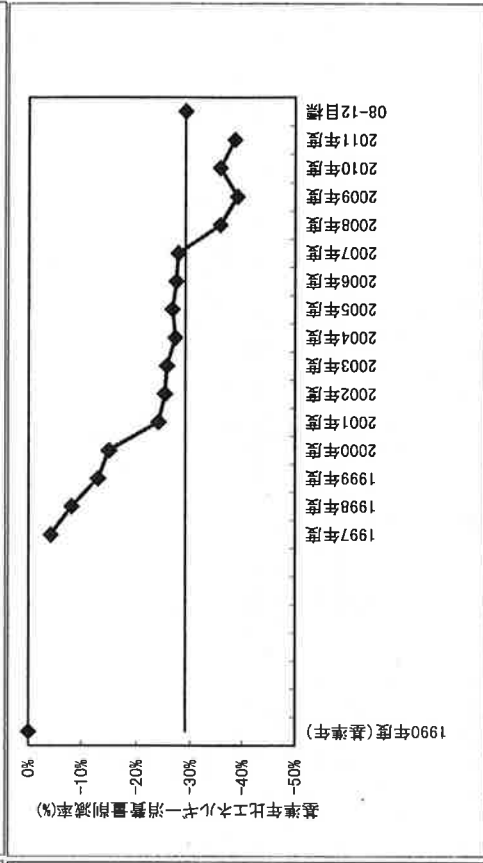
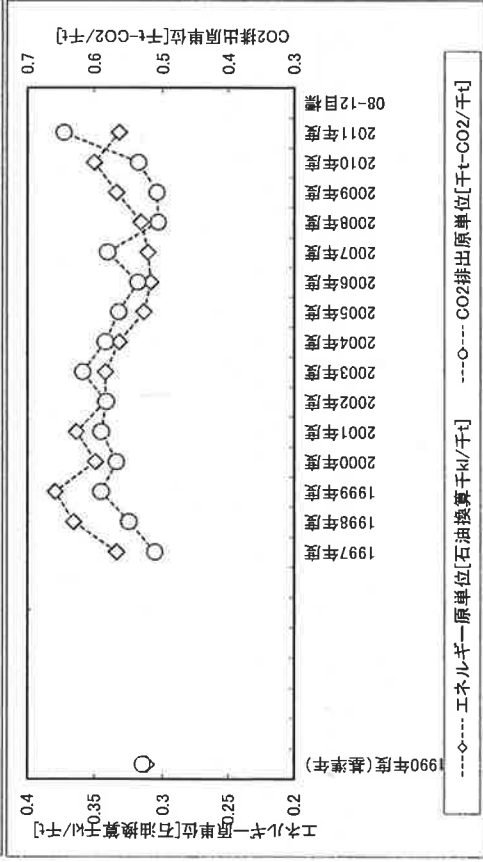
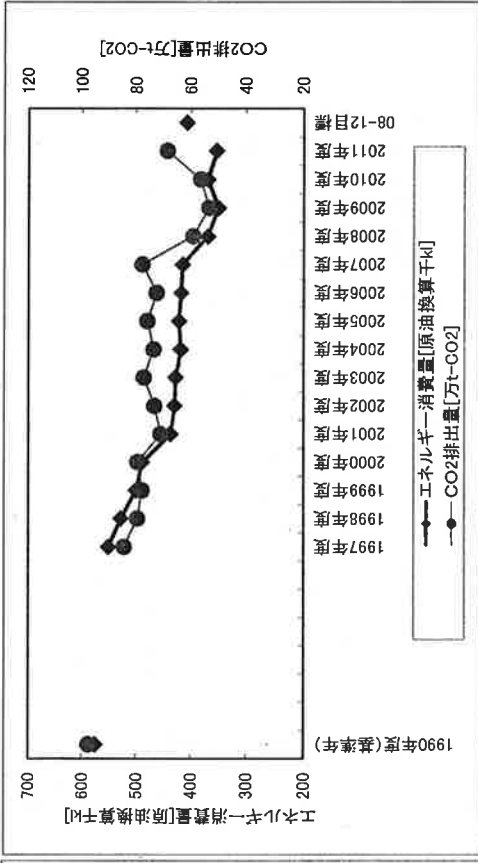
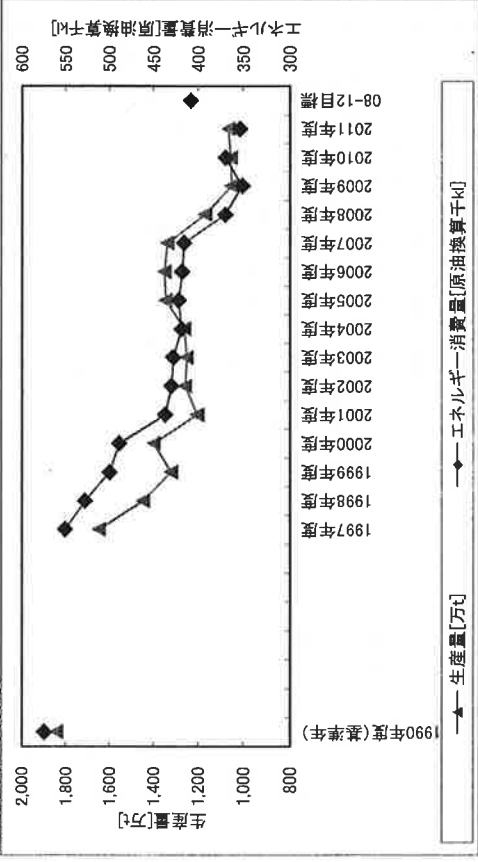

日本電線工業会(光ファイバー)の実績推移

【目標指標: 目標値】エネルギー消費原単位: 1990年度から▲78%

(基準年)

	1990年度	1997年度	1998年度	1999年度	2000年度	2001年度	2002年度	2003年度	2004年度	2005年度	2006年度	2007年度	2008年度(注*)	2009年度(注*)	2010年度(注*)	2011年度(注*)	08-12目標
生産量[千kmc]	1,575	8,467	8,328	13,122	21,788	28,378	20,516	18,513	16,723	22,626	28,312	33,329	32,346	37,157	34,703	39,297	-
エネルギー消費量[原油換算千k]	13.1	59.7	56.2	68.9	82.8	95.6	71.1	66.9	53.9	45.5	55.4	60.6	60.5	64.0	63.7	66.1	-
エネルギー原単位[石油換算k/千kmc]	8.32	7.05	6.75	5.25	3.80	3.37	3.47	3.61	3.22	2.01	1.96	1.82	1.87	1.72	1.84	1.68	1.79
基準年比エネルギー消費原単位削減率(%)	0.0%	-15.3%	-18.9%	-36.9%	-54.3%	-59.5%	-58.3%	-56.6%	-61.3%	-75.8%	-76.4%	-78.1%	-77.5%	-79.3%	-77.9%	-79.8%	-78.5%
CO ₂ 排出量[万t-CO ₂]	2.0	8.3	7.6	9.8	12.3	14.4	11.4	11.6	9.0	7.8	9.2	11.1	9.2	9.4	9.3	12.7	-
CO ₂ 排出原単位[t-CO ₂ /千kmc]	12.7	9.84	9.15	7.43	5.66	5.06	5.56	6.24	5.39	3.43	3.26	3.32	2.86	2.52	2.69	3.22	-

注*: クレジット等反映後

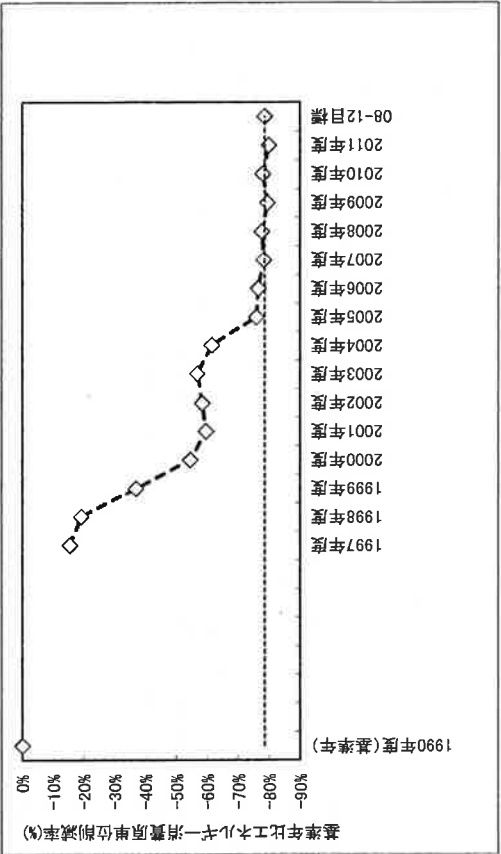
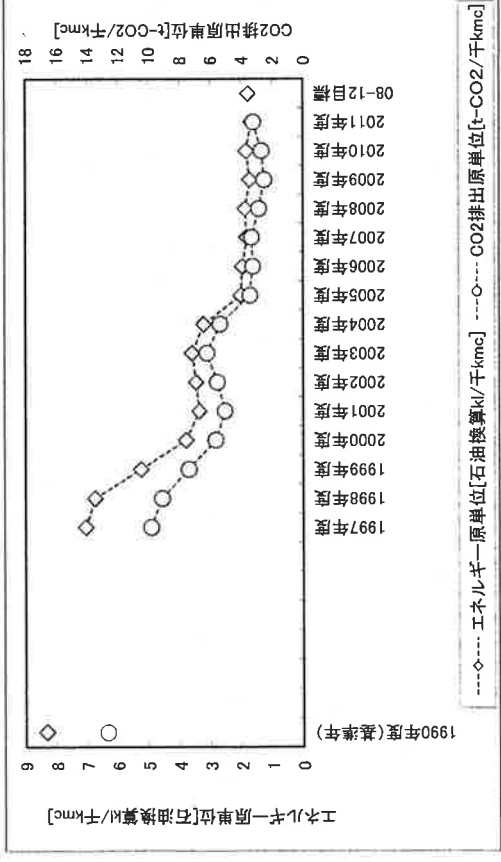
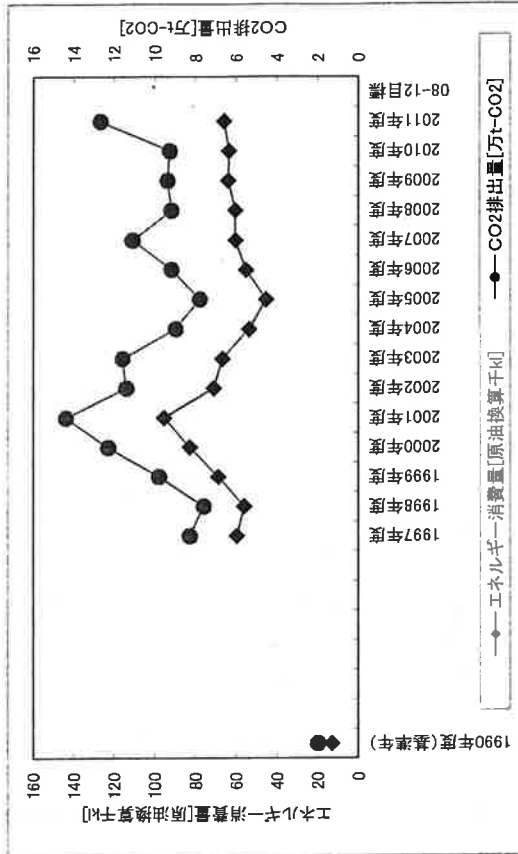
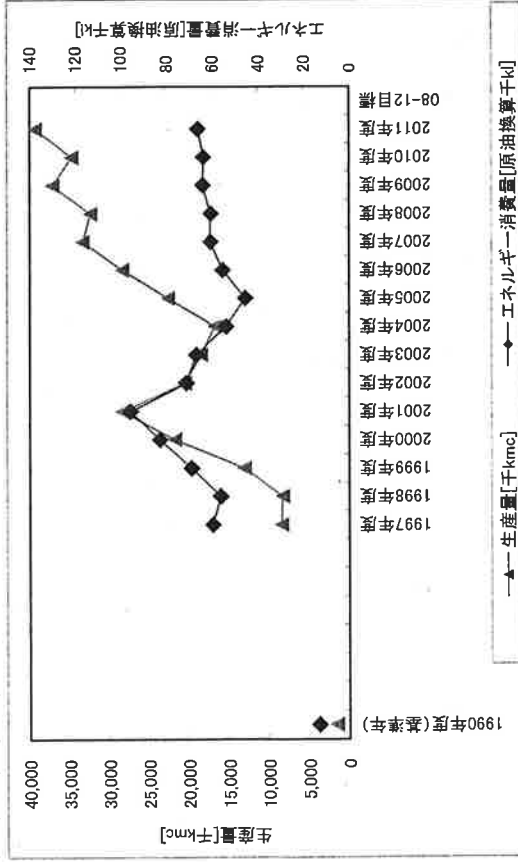

日本ペーパリング工業会の実績推移

【目標指標：目標値】CO2排出原単位：1997年度から▲13%

(基準年)

	1997年度	1998年度	1999年度	2000年度	2001年度	2002年度	2003年度	2004年度	2005年度	2006年度	2007年度	2008年度(注*)	2009年度(注*)	2010年度(注*)	2011年度(注*)	08-12目標
生産高[億円]	3,405.8	3,160.7	3,324.0	3,691.4	3,277.2	3,528.7	3,883.3	4,209.7	4,405.1	4,549.4	4,859.6	4,102.1	3,502.4	4,563.3	4,661.6	4,335.2
エネルギー消費量[原油換算千k]	358.3	342.5	346.5	356.6	330.6	352.7	365.8	393.5	403.5	407.2	423.3	372.7	333.5	401.7	401	-
CO ₂ 排出量[万t-CO ₂]	56.4	52.5	55.2	59.1	54.7	60.9	66.5	69.5	73.1	71.5	79.8	60.4	51.3	61.8	77.9	62.4
エネルギー原単位[原油換算k/億円]	105.2	108.4	104.2	96.6	100.9	100	94.7	93.5	91.6	89.5	87.1	90.9	85.2	88	86	-
CO ₂ 排出原単位[t-CO ₂ /億円]	165.6	166.1	168.1	160.2	167.1	172.5	172	165.1	165.9	157.1	164.3	147.2	146.4	135.5	167.1	144.1
基準年比CO ₂ 排出原単位削減率(%)	0.0%	0.3%	0.3%	-3.3%	0.9%	4.2%	3.5%	-0.3%	0.2%	-5.1%	-0.8%	-11.1%	-11.6%	-18.2%	0.9%	-13.0%

注*:クレジット等反映後

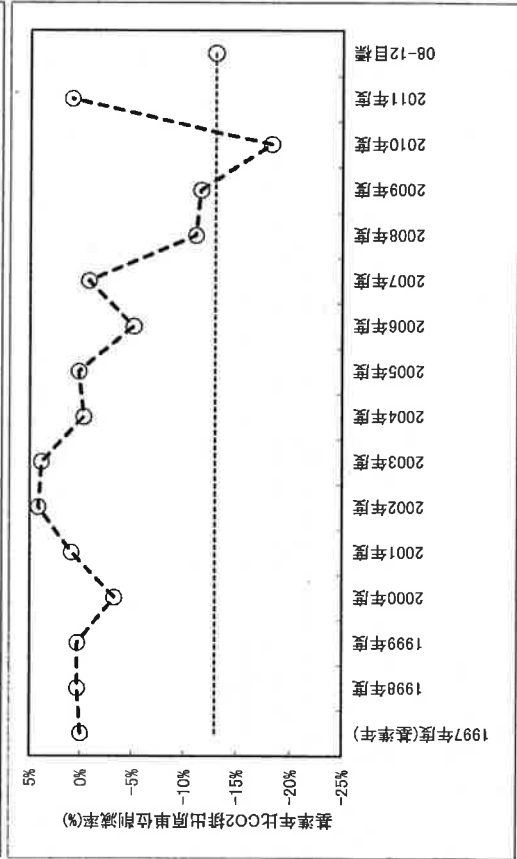
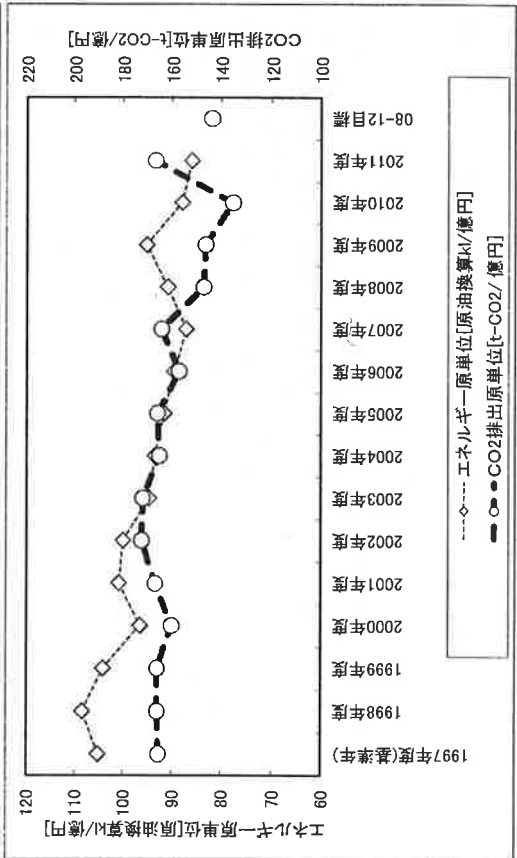
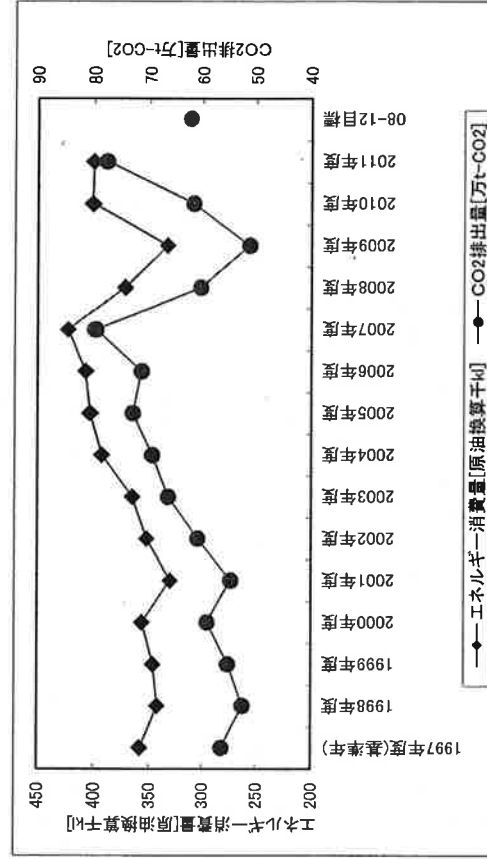
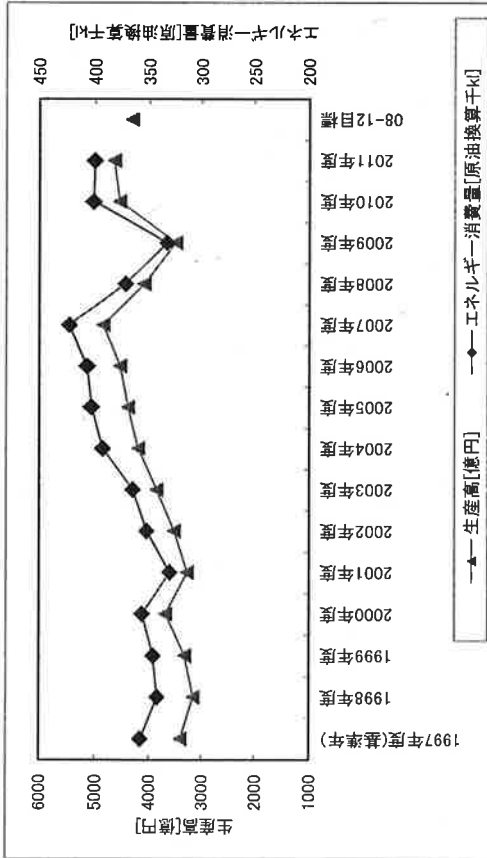

日本産業機械工業会の実績推移

【目標指標：目標値】CO2排出量：1997年度から▲12.2%

(基準年)

	1996年度	1997年度	1998年度	1999年度	2000年度	2001年度	2002年度	2003年度	2004年度	2005年度	2006年度	2007年度	2008年度(注*)	2009年度(注*)	2010年度(注*)	2011年度(注*)	08-12目標
生産高[億円]	26,269	27,654	24,461	21,746	20,855	19,802	19,348	18,795	20,304	21,593	23,534	23,389	23,373	21,032	20,380	21,338	21,807
エネルギー消費量[原油換算万k]	34.7	35.9	33.2	31.4	30.1	30.0	30.0	29.8	31.0	32.0	32.2	31.3	29.7	25.6	27.5	26.8	-
CO ₂ 排出量[万t-CO ₂]	55.8	62.9	56.4	55.3	55.4	55.5	58.3	60.1	61.2	64.4	62.9	64.8	53.6	44.0	47.0	56.9	55.2
基準年比CO ₂ 排出量削減率(%)	0	0.0%	-10.3%	-12.1%	-11.9%	-11.8%	-7.3%	-4.5%	-2.7%	2.4%	0.0%	3.0%	-14.8%	-30.0%	-25.3%	-9.5%	-12.2%
エネルギー原単位[原単位換算k/億円]	13.2	13.0	13.6	14.4	14.4	15.1	15.5	15.9	15.3	14.8	13.7	12.3	12.7	12.2	13.5	12.6	-
CO ₂ 排出原単位[t-CO ₂ /億円]	21.2	22.7	23.1	25.4	26.6	28.0	30.1	32.0	30.1	29.8	26.7	25.5	22.9	20.9	23.1	26.7	-

注*: クレジット等反映後

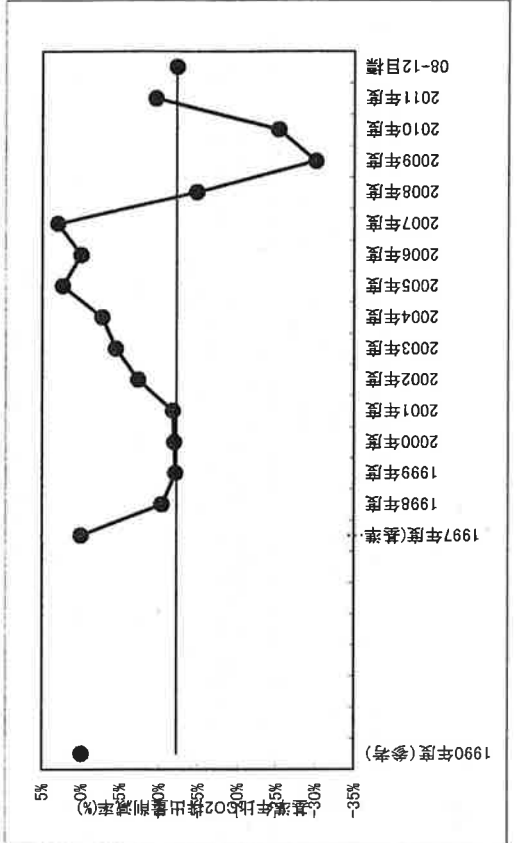
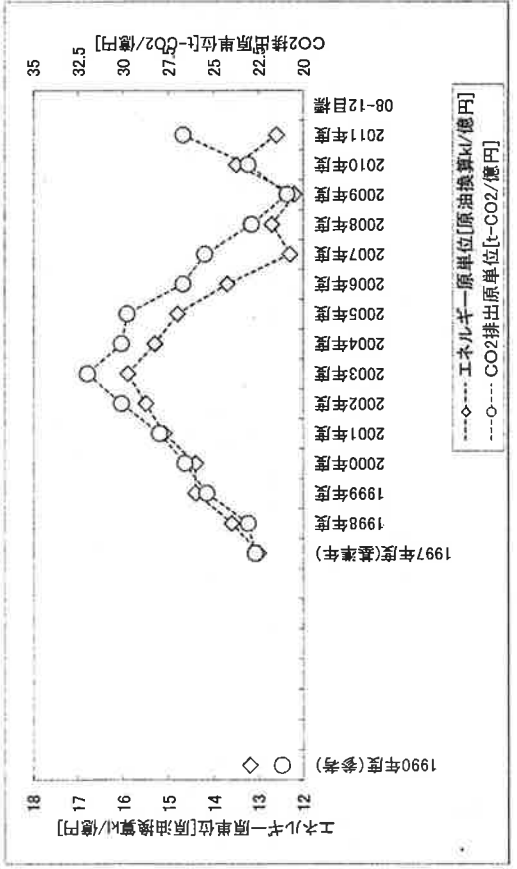
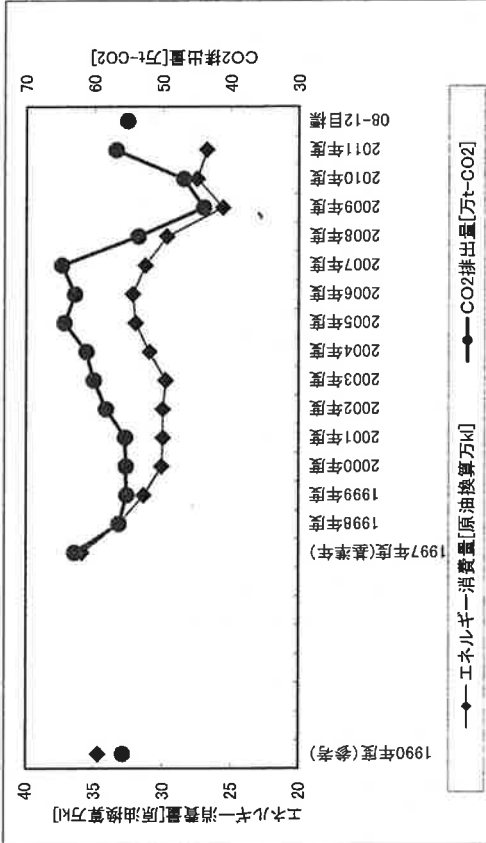
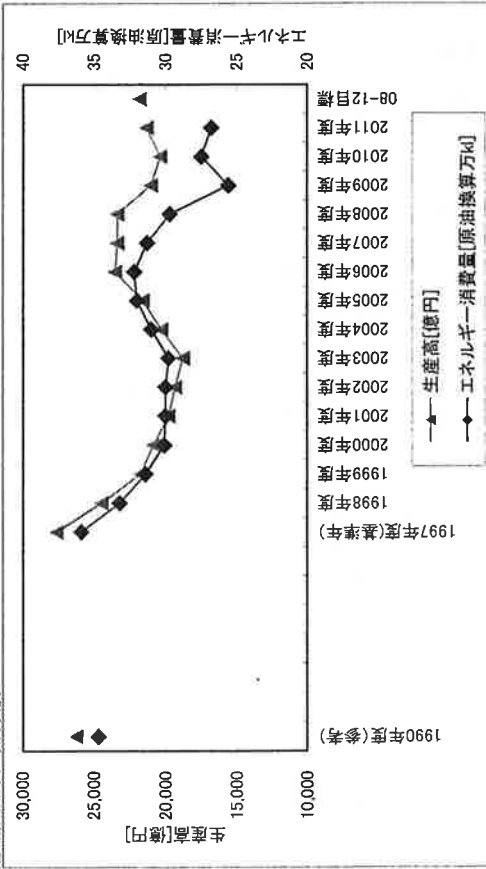

日本伸銅協会の実績推移

【目標指標：目標値】エネルギー原単位：1995年度から▲9.05%

(参考年) (基準年)

	1990年度	1995年度	1997年度	1998年度	1999年度	2000年度	2001年度	2002年度	2003年度	2004年度	2005年度	2006年度	2007年度	2008年度(注*)	2009年度(注*)	2010年度(注*)	2011年度(注*)	08-12目標
生産量[万t]	79.6	83.7	78.9	71.5	70.8	80.9	62.2	72.9	71.1	78.2	77.8	80.4	76.7	64.6	62.4	70.5	66.9	-
エネルギー消費量原油換算[万k]	37.0	37.0	35.4	31.6	32.7	33.3	28.2	30.3	30.7	31.8	31.7	32.5	32.9	28.7	29.0	31.1	29.1	-
CO ₂ 排出量[万t-CO ₂]	65.5	61.8	57.2	50.7	54.1	56.4	47.9	53.6	56.6	57.1	58.0	58.4	62.5	48.0	46.5	49.9	56.8	-
エネルギー原単位[k/t]	0.465	0.442	0.449	0.442	0.462	0.412	0.453	0.416	0.432	0.408	0.407	0.404	0.429	0.445	0.465	0.441	0.435	0.402
基準年比エネルギー原単位削減率(%)	-	0.0%	1.6%	0.0%	4.5%	-6.0%	2.5%	-5.9%	-2.3%	-7.7%	-7.9%	-8.8%	-2.9%	0.7%	5.2%	-0.2%	-1.6%	-9.05%
CO ₂ 排出原単位[t-CO ₂ /t]	0.823	0.738	0.725	0.709	0.764	0.697	0.77	0.735	0.796	0.73	0.745	0.751	0.814	0.743	0.745	0.708	0.849	-

注*: クレジット等反映後

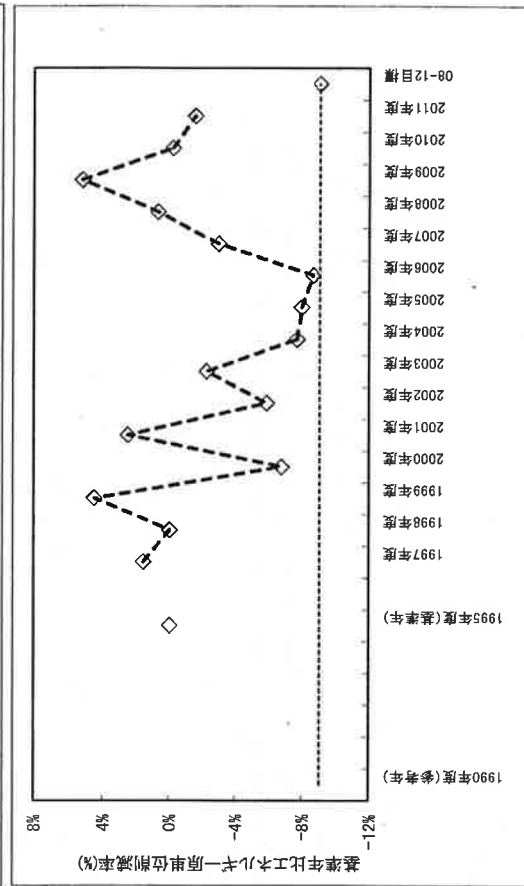
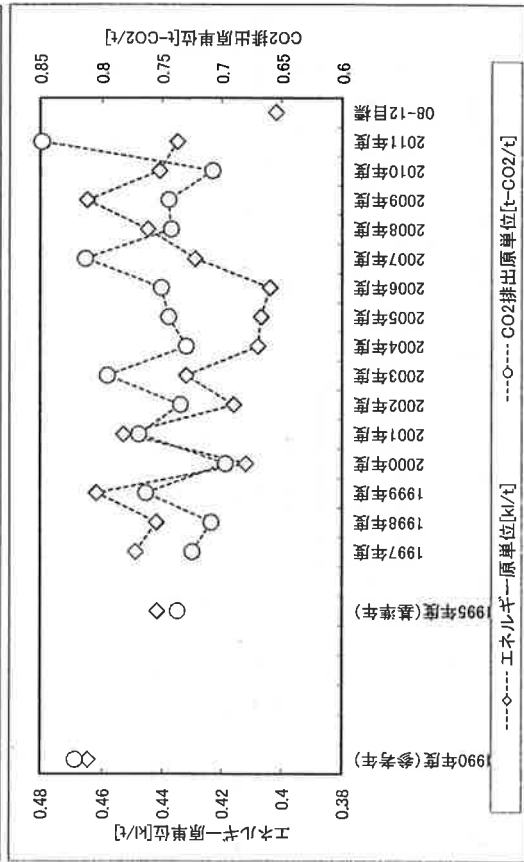
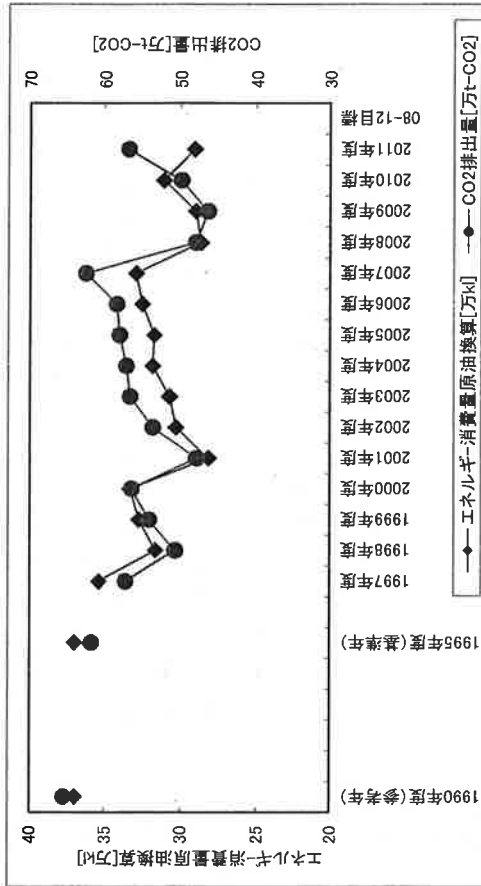
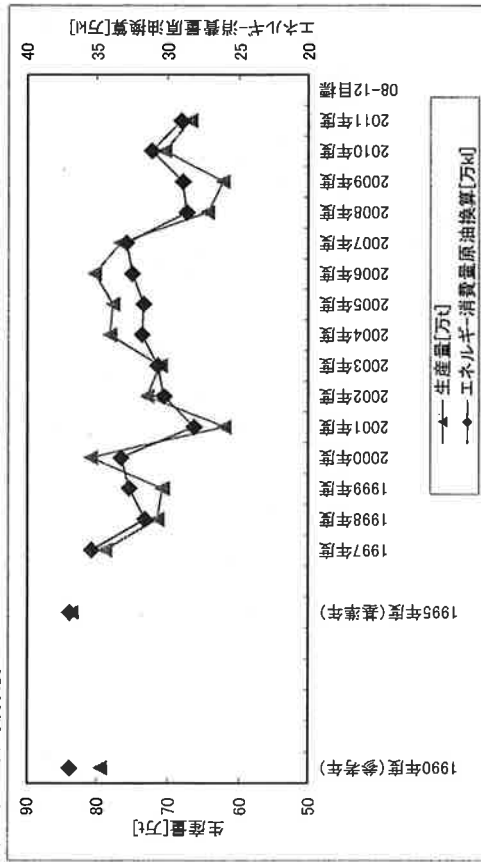

日本建設機械工業会の実績推移

【目標指標：目標値】エネルギー原単位：1990年度から▲15%

(基準年)	1990年度	1998年度	1999年度	2000年度	2001年度	2002年度	2003年度	2004年度	2005年度	2006年度	2007年度	2008年度(注*)	2009年度(注*)	2010年度(注*)	2011年度(注*)	08-12目標
生産高[億円]	22,598	15,270	14,296	15,659	14,282	14,271	16,741	19,777	22,972	26,501	30,284	26,049	16,929	20,823	24,888	23,011
エネルギー消費量[千k]	282	221	225	228	210	208	221	254	269	278	307	261	196	253	266	253
CO ₂ 排出量[万t-CO ₂]	54.2	37.4	39.3	41	37.5	39.1	43.9	49.3	52.3	51.6	60.3	45.1	32.8	41.8	53.3	41.3
エネルギー原単位[k/億円]	12.92	14.47	15.74	14.56	14.70	14.56	13.20	12.84	11.71	10.49	10.14	10.02	11.58	12.14	10.89	11.00
基準年比エネルギー原単位削減率(%)	0.0%	12.0%	21.8%	12.7%	13.8%	12.7%	2.2%	-0.6%	-9.4%	-18.8%	-21.5%	-22.4%	-10.4%	-6.0%	-17.3%	-14.9%
CO ₂ 排出原単位[t-CO ₂ /億円]	24.0	24.5	27.5	26.2	26.3	27.4	26.2	24.9	22.8	19.5	19.9	17.3	19.4	20.1	21.4	18.0

注*: クレジット等反映後

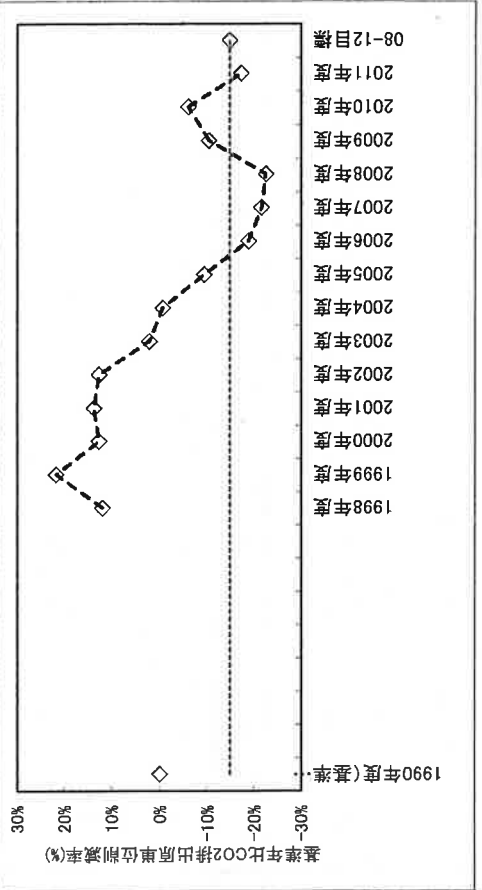
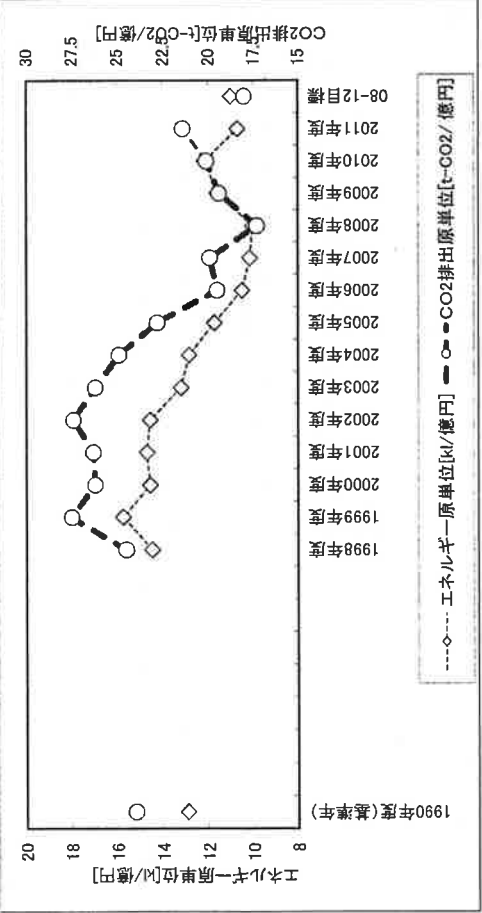
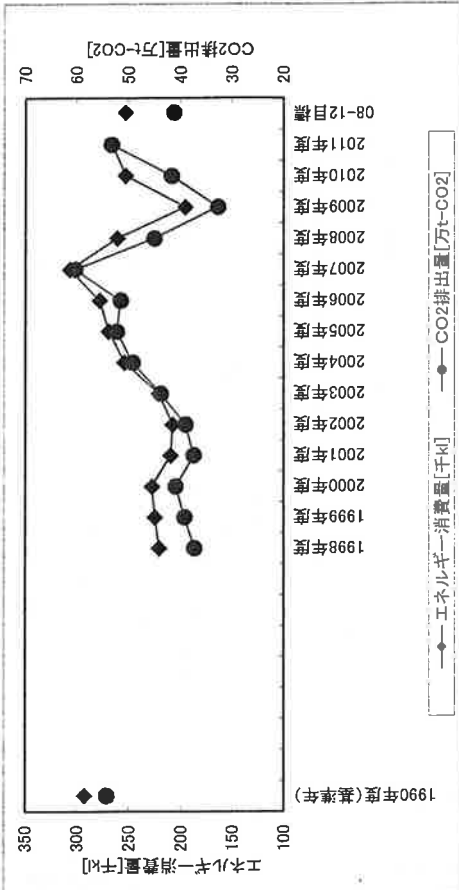
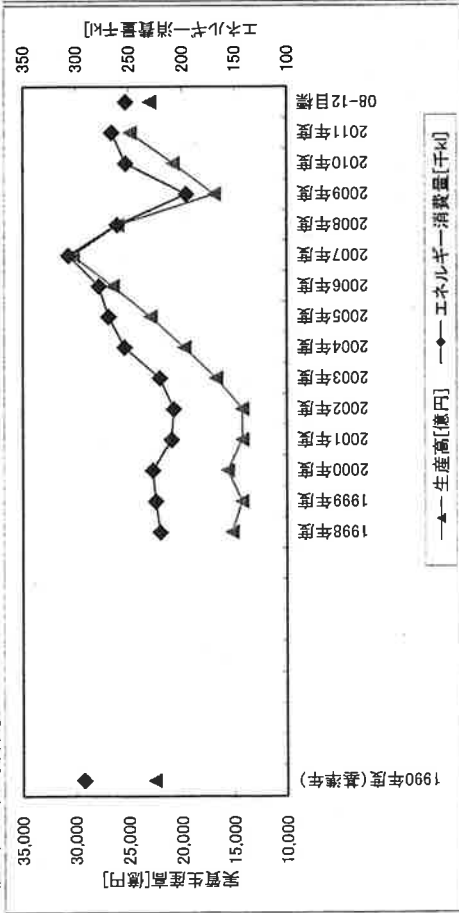

石灰石鉱業協会の実績推移

【目標指標：目標値】エネルギー原単位：1990年度比▲6%（原油換算ベース▲10.3%）

(基準年)

	1997年度	1998年度	1999年度	2000年度	2001年度	2002年度	2003年度	2004年度	2005年度	2006年度	2007年度	2008年度(注*)	2009年度(注*)	2010年度(注*)	2011年度(注*)	08-12目標
生産[百万t]	198.2	201.4	184.0	185.6	182.2	180.4	163.5	161.4	166.1	167.5	163.7	150.2	132.3	134.2	135.4	140.0
エネルギー消費量[万k]	22.6	22.0	21.2	20.9	20.6	19.0	17.3	17.1	17.1	16.9	16.9	15.6	14.0	14.2	14.4	14.3
CO ₂ 排出量[万t-CO ₂]	45.3	41.8	39.8	40.5	42.4	39.0	36.4	35.5	36.2	36.8	37.6	31.3	27.4	27.6	32.1	27.4
エネルギー原単位[t-CO ₂ /千t]	1.14	1.09	1.15	1.13	1.13	1.05	1.05	1.06	1.03	1.02	1.03	1.04	1.06	1.06	1.06	1.02
基準年比エネルギー原単位削減率(%)	0.0%	-4.4%	0.9%	-0.9%	-0.9%	-7.9%	-7.9%	-7.0%	-9.6%	-10.5%	-9.6%	-8.8%	-7.0%	-7.0%	-7.0%	-10.3%
CO ₂ 排出原単位[t-CO ₂ /千t]	2.29	2.08	2.17	2.25	2.24	2.16	2.23	2.20	2.18	2.12	2.25	2.09	2.07	2.06	2.37	1.96

注*:クレジット等反映後

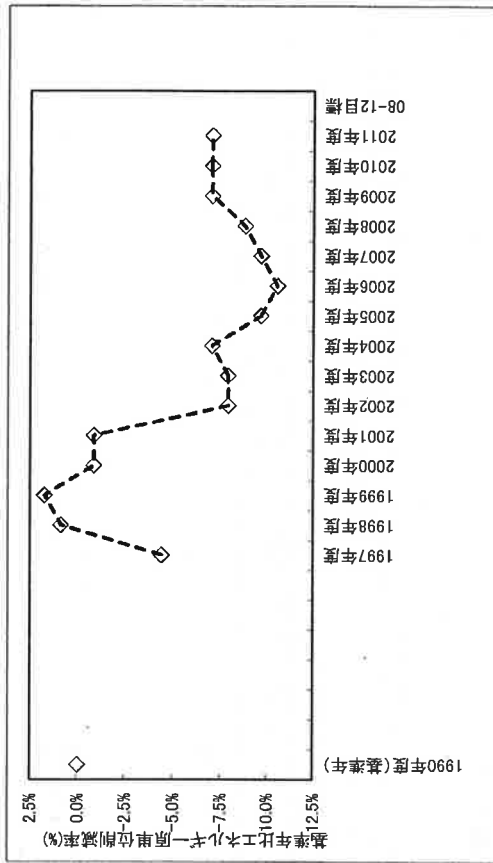
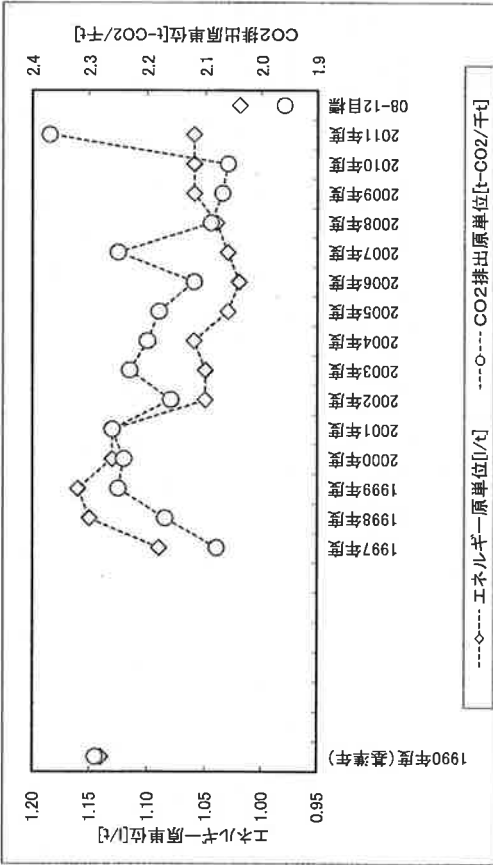
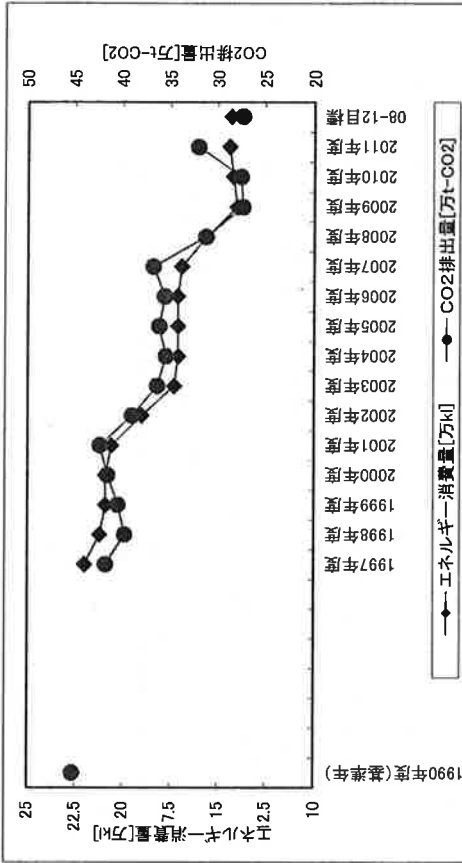
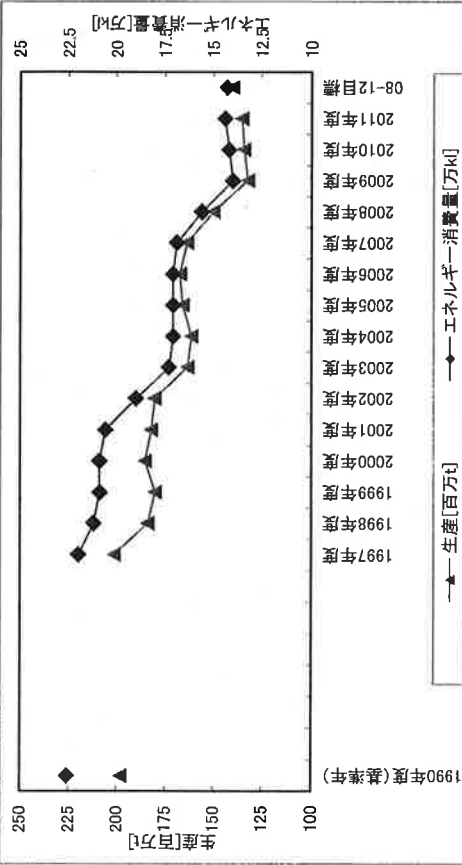

日本工作機械工業会の実績推移

【目標指標：目標値】エネルギー使用量及びエネルギー原単位：1997年度から▲6%

(基準年)

	1997年度	1998年度	1999年度	2000年度	2001年度	2002年度	2003年度	2004年度	2005年度	2006年度	2007年度	2008年度 (注*)	2009年度 (注*)	2010年度 (注*)	2011年度 (注*)	08-12目標
工作機械生産金額[百万円]	1,037,053	1,135,873	877,950	1,011,937	957,417	715,526	876,551	1,097,551	1,379,203	1,553,956	1,727,994	1,802,461	593,635	1,023,380	1,153,791	1,037,053
エネルギー使用量[原油換算万k]	13.5	15.2	12.8	12.6	11.9	10.7	11.2	12.7	13.6	14.6	16	15.7	10.3	13.6	14	12.7
基準年比総エネルギー削減率(%)	0.0%	12.6%	-5.2%	-6.7%	-11.8%	-20.7%	-17.0%	-5.8%	0.7%	8.1%	18.5%	16.3%	-23.7%	0.7%	3.7%	-5.9%
CO2排出量[万t-CO2]	20.8	22.8	20	20.5	19.4	18.3	20.3	22.6	24.9	26.2	30.5	25.3	15.9	21.0	27.3	18.7
エネルギー原単位[CO2/百万円]	130.1	133.8	145.5	124.5	124.2	148.9	127.8	115.5	99.0	94.3	92.8	98.2	173.0	132.6	121.4	122.3
基準年比エネルギー原単位削減率(%)	0.0%	2.8%	11.8%	-4.3%	-4.5%	14.5%	-1.8%	-11.2%	-23.9%	-27.5%	-28.7%	-24.5%	33.0%	1.9%	-6.7%	-6.0%
CO2排出原単位[t-CO2/百万円]	0.200	0.200	0.228	0.203	0.203	0.256	0.232	0.206	0.181	0.169	0.177	0.158	0.268	0.205	0.237	0.180

注*: クレジット等反映後

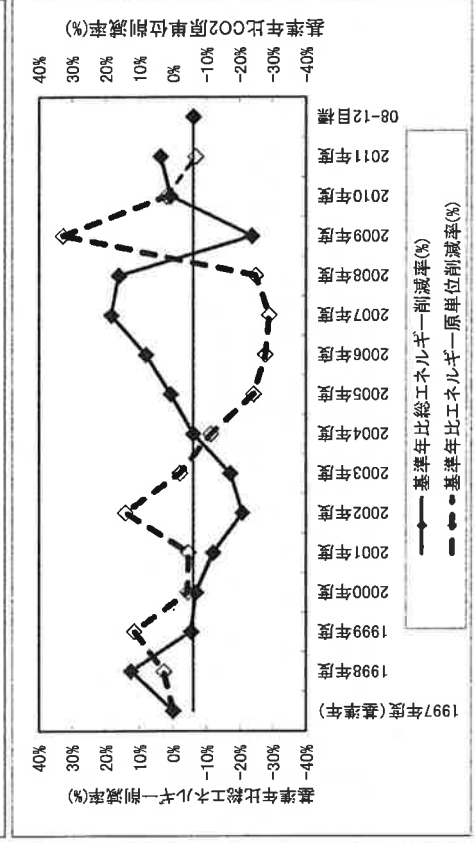
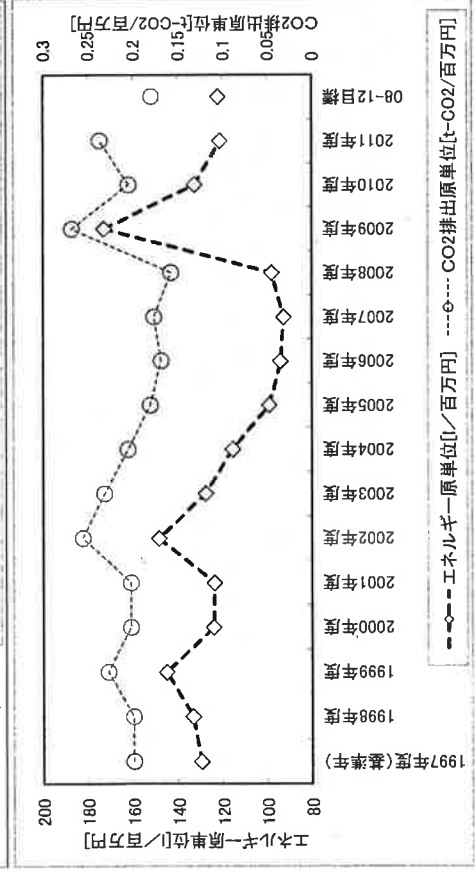
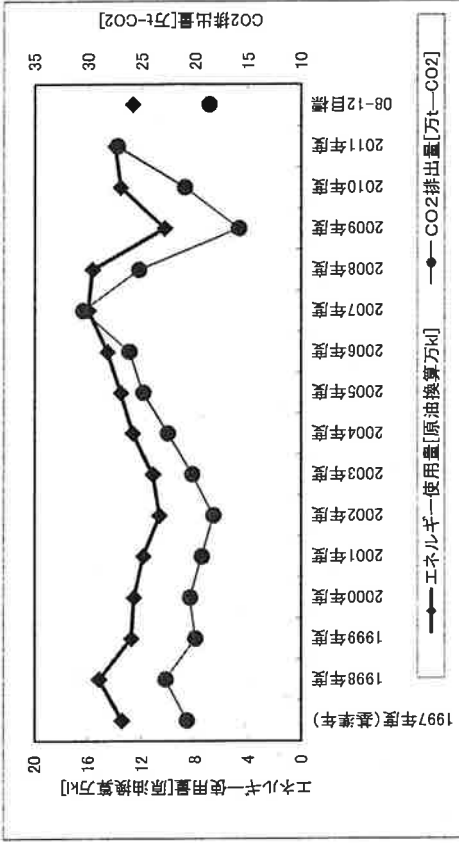
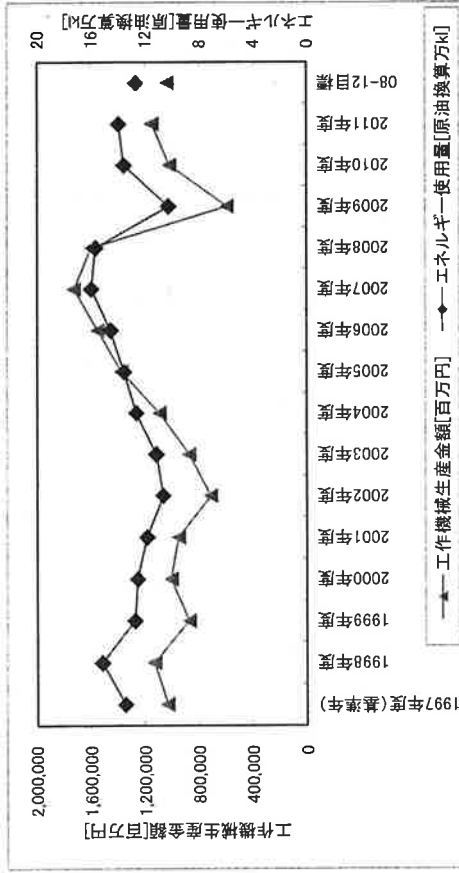

日本衛生設備機器工業会の実績推移

【目標指標：目標値】CO2排出量：1990年度から▲25%

(基準年)

	1990年度	1997年度	1998年度	1999年度	2000年度	2001年度	2002年度	2003年度	2004年度	2005年度	2006年度	2007年度	2008年度(注*)	2009年度(注*)	2010年度(注*)	2011年度(注*)	08-12目標
生産額[百万円]	535,952	577,746	477,935	479,453	510,130	504,451	496,104	525,648	552,709	572,334	606,064	598,848	549,440	493,480	571,389	590,956	-
エネルギー消費量[万k]	22.4	21.4	18.3	18.4	18.3	18.2	16.9	16.8	16.8	16.7	16.5	14.9	13.6	12.9	12	12.7	-
CO2排出量[万t-CO2]	47.7	41.4	34.7	35.3	37	36.2	35.2	36.2	36	35	33.3	29.9	25.4	23.4	21.3	25.5	35.8
基準年比CO2排出量削減率(%)	0.0%	-13.1%	-27.3%	-25.8%	-22.2%	-22.2%	-26.1%	-24.0%	-24.4%	-26.5%	-30.1%	-37.3%	-46.7%	-51.0%	-55.3%	-45.6%	-25.0%
エネルギー原単位指数(原油換算万k/百万円)	1	0.885	0.913	0.915	0.856	0.861	0.818	0.767	0.727	0.697	0.651	0.583	0.59	0.626	0.500	0.523	-
CO2排出原単位指数[万t-CO2/百万円]	1	0.806	0.816	0.829	0.799	0.826	0.799	0.775	0.734	0.688	0.618	0.561	0.52	0.533	0.419	0.493	-

注*:クレジット等反映後

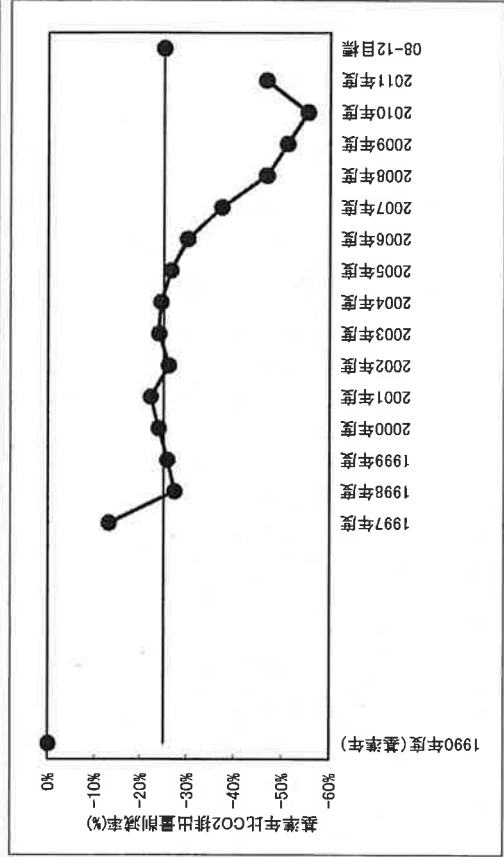
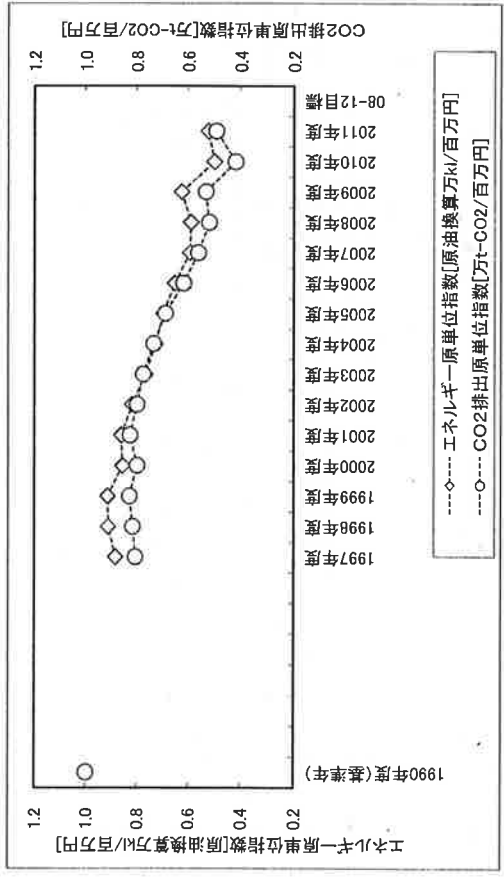
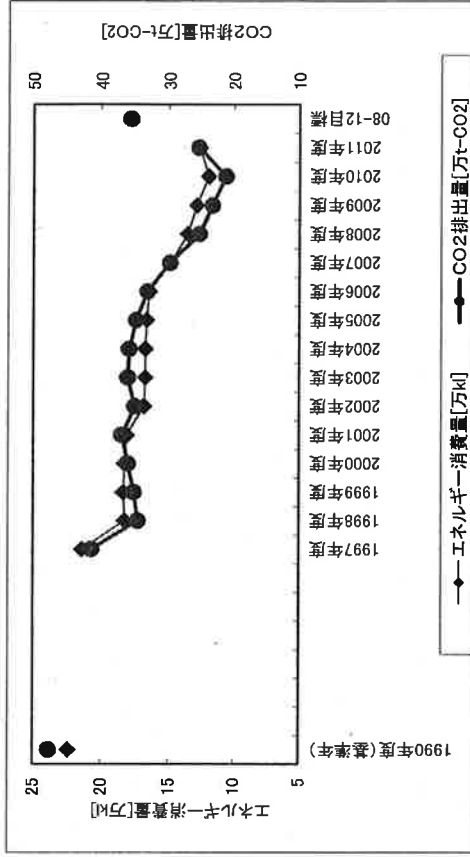
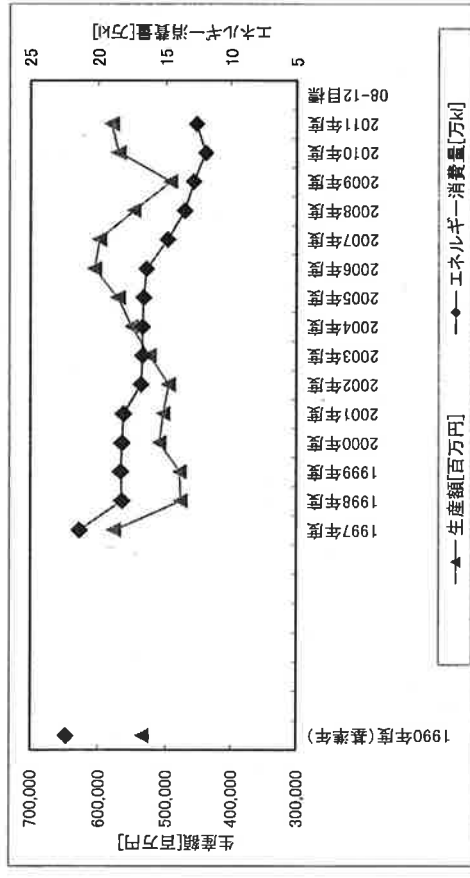

石油鉱業連盟の実績推移

【目標指標：目標値】CO2排出原単位：1990年比▲20%

(基準年)

	1997年度	1998年度	1999年度	2000年度	2001年度	2002年度	2003年度	2004年度	2005年度	2006年度	2007年度	2008年度(注*)	2009年度(注*)	2010年度(注*)	2011年度(注*)	08-12目標
生産量[千GJ]	79,761	101,829	97,739	104,820	103,828	109,790	119,387	123,827	139,437	148,544	168,978	168,392	159,509	147,283	146,539	155,886
エネルギー消費量[千GJ]	2,355	2,802	2,794	2,569	2,537	2,837	2,640	2,978	3,586	3,796	4,414	4,892	5,179	5,901	6,311	5,714
CO2排出量 [万t-CO2]	15.83	16.72	15.66	14.42	17.76	22.32	25.20	18.34	21.96	24.97	29.82	26.06	26.53	23.98	22.45	24.74
エネルギー原単位[GJ/GJ]	29.53	27.52	28.02	26.70	24.41	25.84	22.11	24.05	25.72	25.55	26.12	29.05	32.47	40.06	43.07	36.65
CO2排出原単位[kg-CO2/GJ]	1.98	1.64	1.48	1.68	1.71	2.03	2.11	1.48	1.57	1.68	1.76	1.55	1.66	1.63	1.53	1.59
基準年比CO2排出原単位削減率(%)	0.0%	-17.2%	-20.8%	-15.4%	-13.9%	2.5%	6.4%	-25.4%	-20.6%	-15.3%	-11.0%	-22.0%	-16.2%	-17.9%	-22.8%	-20.0%

注*: クレジット等反映後

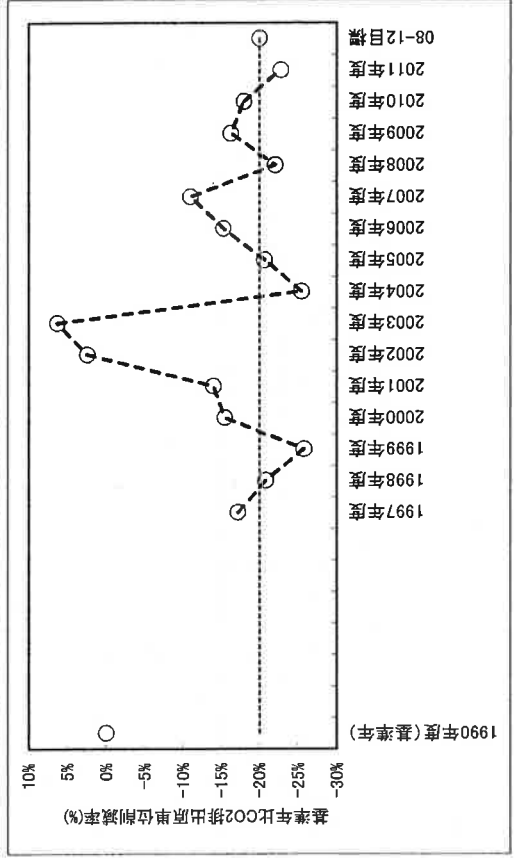
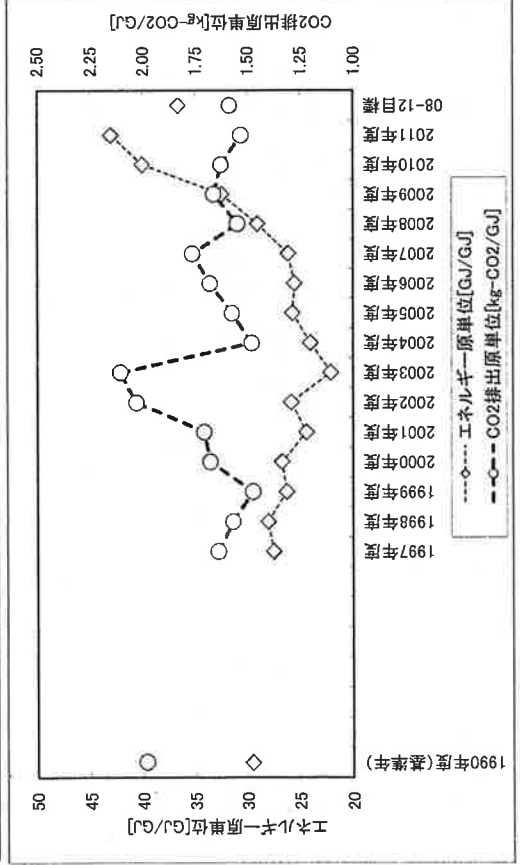
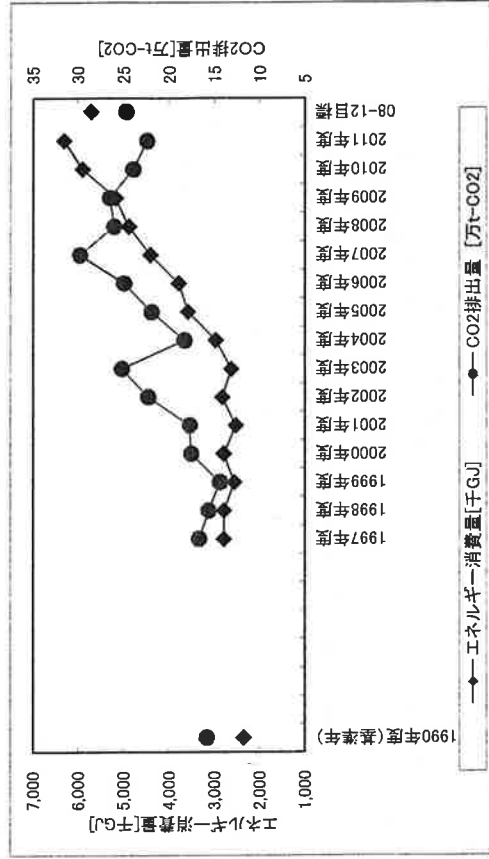
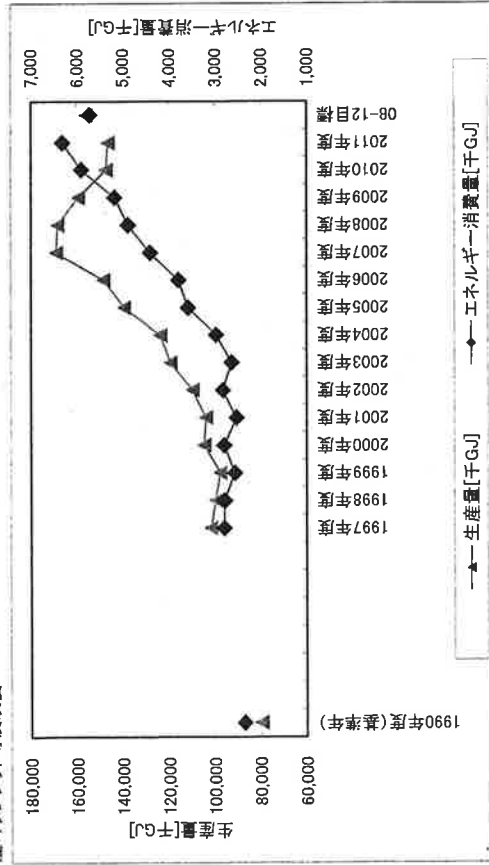

プレハブ建築協会の実績推移

【目標指標：目標値】CO2排出量：2001年度から▲15.2%

	基準年												
	1990年度	2001年度	2002年度	2003年度	2004年度	2005年度	2006年度	2007年度	2008年度(注*)	2009年度(注*)	2010年度(注*)	2011年度(注*)	08-12目標
供給量[万m ³]	2,231.9	1,547.6	1,448.6	1,436.7	1,469.1	1,478.0	1,431.5	1,347.0	1,283.5	1,112.4	1,152.9	1,194.5	1,283.5
エネルギー消費量[万k]	11.34	7.37	6.60	6.62	6.92	7.25	7.34	6.65	6.79	6.09	6.08	6.06	6.32
CO ₂ 排出量[万t-CO ₂]	20.94	13.27	12.10	13.12	13.56	14.65	14.32	13.27	11.97	10.26	10.08	12.15	11.25
基準年比CO ₂ 排出量削減率(%)	-	0.0%	-8.6%	-1.1%	2.2%	10.4%	7.9%	0.0%	-9.8%	-22.7%	-24.0%	-8.4%	-15.2%
エネルギー原単位[kt/万m ³]	50.8	47.6	45.6	46.1	47.1	49.1	51.2	49.4	52.9	54.7	52.8	50.8	49.2
CO ₂ 排出原単位[kg-CO ₂ /m ³]	9.38	8.58	8.35	9.13	9.23	9.91	10.01	9.85	9.34	9.22	8.74	10.17	8.76

注*: クレジット等反映後

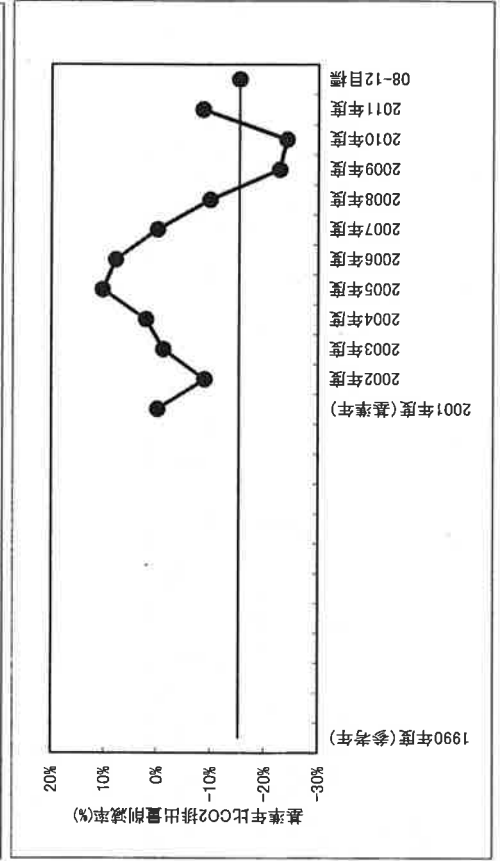
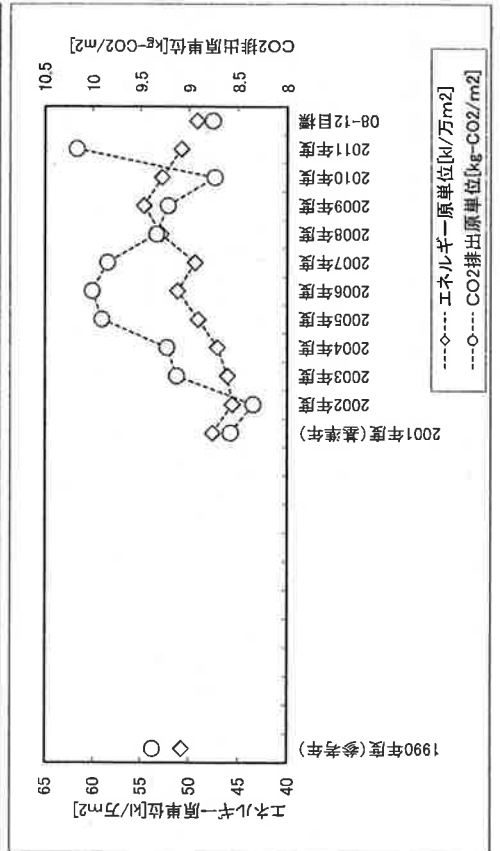
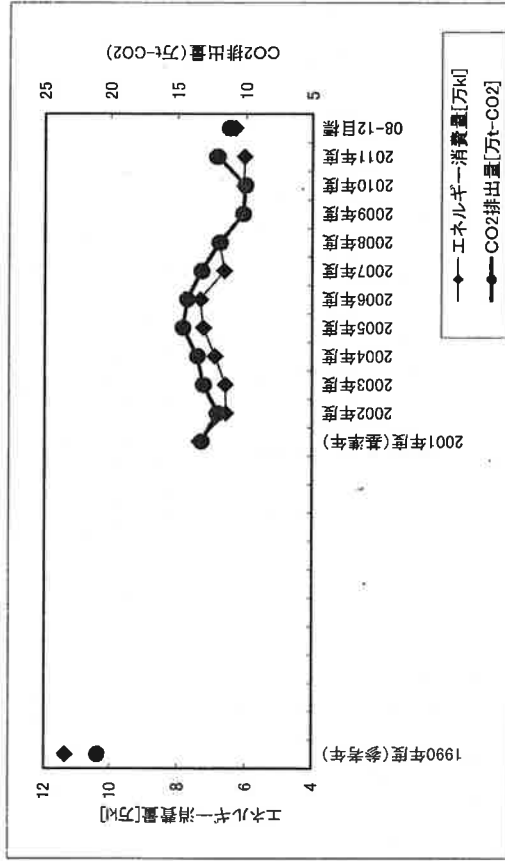
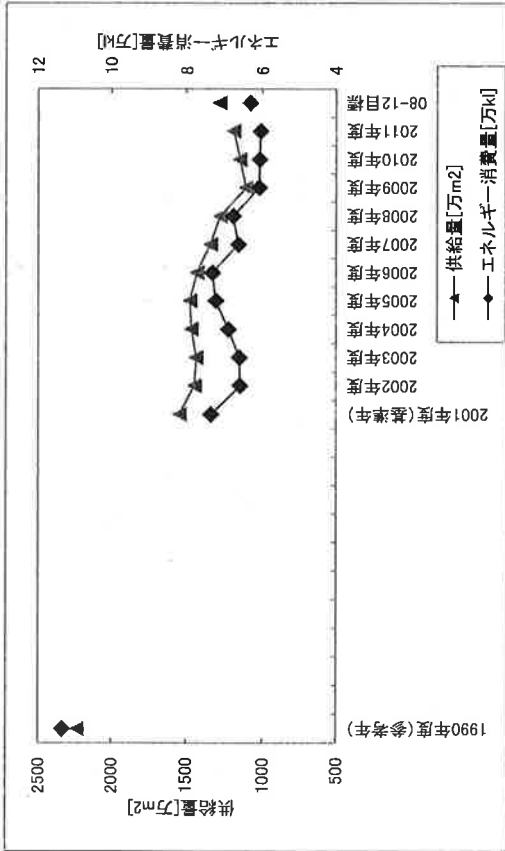

日本産業車両協会の実績推移

【目標指標：目標値】CO2排出量：1990年度から▲10%

(基準年)

	1990年度	1997年度	1998年度	1999年度	2000年度	2001年度	2002年度	2003年度	2004年度	2005年度	2006年度	2007年度	2008年度(注*)	2009年度(注*)	2010年度(注*)	2011年度(注*)	08-12目標
生産量[万台]	15.7	12.8	9.9	10.2	11.3	10.2	10.4	11.1	12.8	14.5	15.7	17.8	14.5	7.8	10.6	11.8	14.5
エネルギー消費量(原油換算)[万k]	3.3	3.5	3.3	3.4	3.4	3	3.1	3.2	3.3	3.5	3.5	3.8	3.2	2.3	2.5	2.7	3.1
CO ₂ 排出量[万t-CO ₂]	6.18	6.14	5.72	6.14	6.07	5.36	5.75	6.03	6.11	6.61	6.55	7.36	5.65	3.85	4.19	5.25	5.56
基準年比CO ₂ 排出量削減率(%)	0	-0.6%	-7.4%	-0.6%	-1.8%	-13.3%	-7.0%	-2.4%	-1.1%	7.0%	6.0%	19.1%	-8.6%	-37.7%	-32.2%	-15.0%	-10.0%
エネルギー原単位[k/台]	0.21	0.27	0.33	0.33	0.3	0.3	0.3	0.29	0.26	0.24	0.22	0.21	0.22	0.29	0.24	0.23	0.21
CO ₂ 排出原単位[t-CO ₂ /台]	0.39	0.48	0.58	0.6	0.53	0.53	0.55	0.54	0.48	0.46	0.42	0.41	0.39	0.49	0.40	0.44	0.38
基準年比CO ₂ 原単位削減率(%)	0	23.1%	48.7%	53.8%	35.9%	35.9%	41.0%	38.5%	23.1%	17.9%	7.7%	5.1%	0%	25.6%	2.6%	12.8%	-2.6%

注*:クレジット等反映後

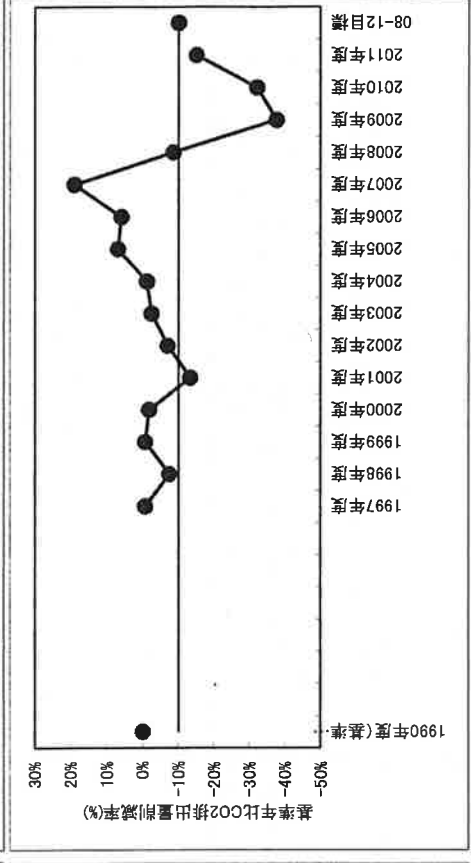
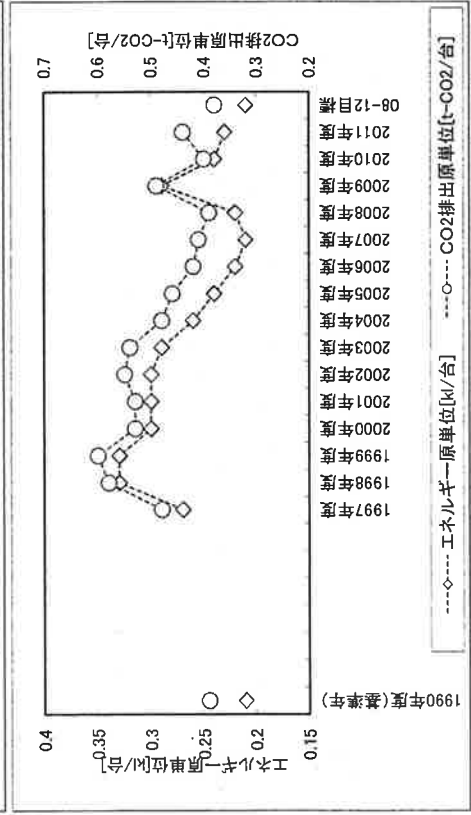
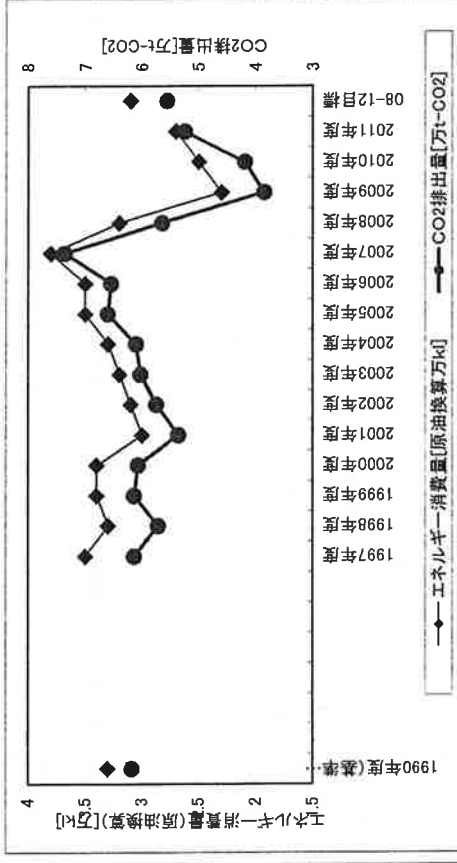
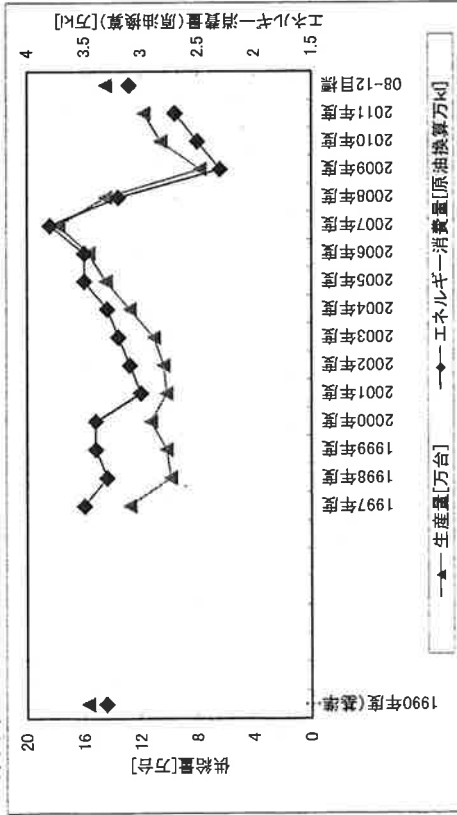

日本チエーンストア協会の実績推移

【目標指標：目標値】エネルギー消費原単位：1996年度から▲4%

	1996年度	1999年度	2000年度	2001年度	2002年度	2003年度	2004年度	2005年度	2006年度	2007年度	2008年度(注*)	2009年度(注*)	2010年度(注*)	2011年度(注*)	08-12年度目標
生産量[$\times 10^{10} \text{m}^2 \cdot \text{h}$]	-	8.84	9.859	8.842	11.122	12.208	13.441	16.045	15.83	15.444	15.208	14.614	15.134	14.822	-
エネルギー消費量[$\times 10^9 \text{kwh}$]	-	10.17	11.81	10.5	12.07	13.65	15.57	18.29	17.89	16.87	16.39	15.84	16.17	13.6	-
CO ₂ 排出量[万t-CO_2]	-	337.6	395.6	352.8	434.5	528.3	582.3	693.2	686.3	686.6	549.1	494.2	511.0	583.6	-
エネルギー消費原単位[$\text{kwh}/\text{m}^2 \cdot \text{h}$]	0.118	0.115	0.12	0.119	0.109	0.112	0.116	0.114	0.113	0.108	0.107	0.107	0.107	0.092	0.113
基準年比エネルギー原単位削減率(%)	0	-2.5%	1.7%	0.8%	-7.6%	-5.1%	-1.7%	-3.4%	-4.2%	-7.6%	-8.5%	-9.3%	-9.3%	-22.0%	-4.2%
CO ₂ 排出原単位[$10^8 \text{kg-CO}_2/10^{10} \text{m}^2 \cdot \text{h}$]	-	3.801	4.013	3.99	3.907	4.327	4.332	4.32	4.158	4.435	3.611	3.382	3.377	3.937	-

注*: クレジット等反映後

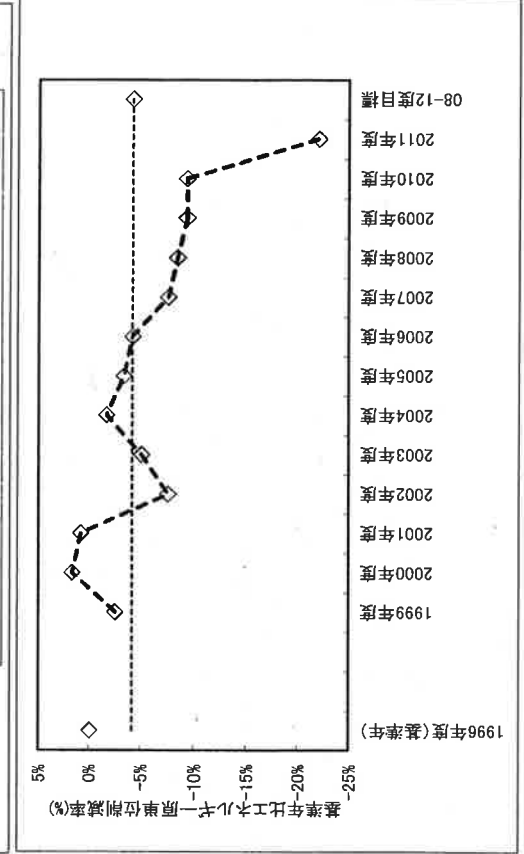
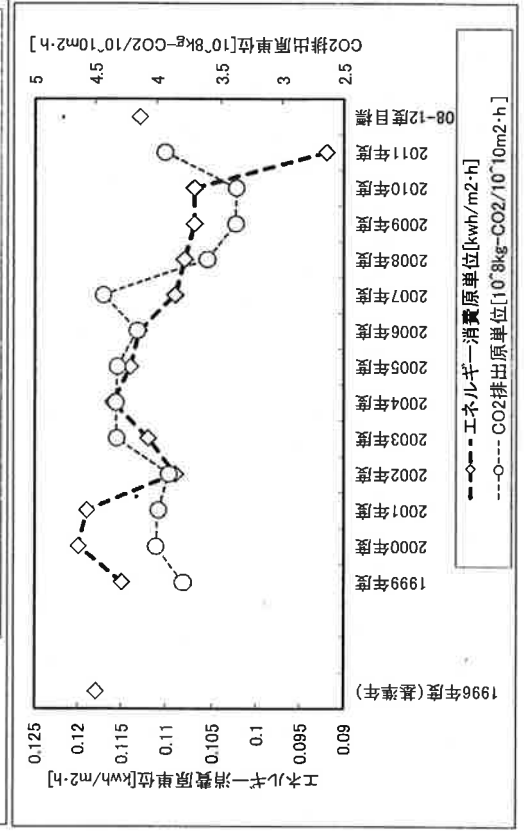
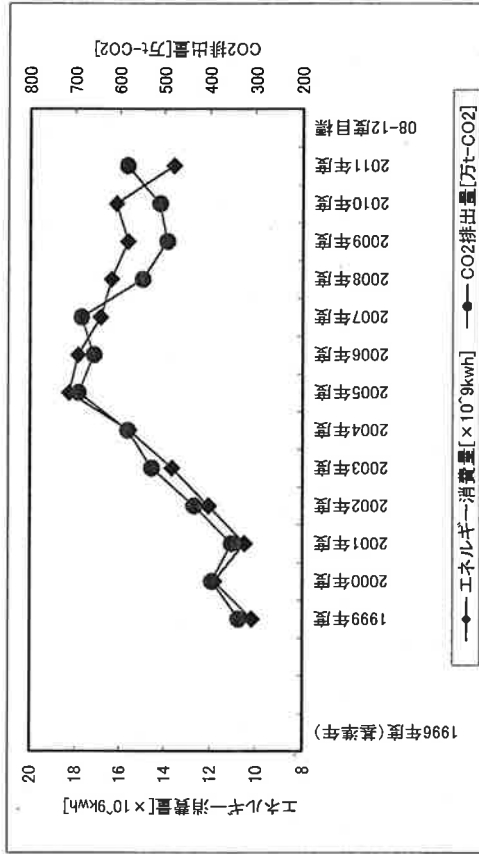
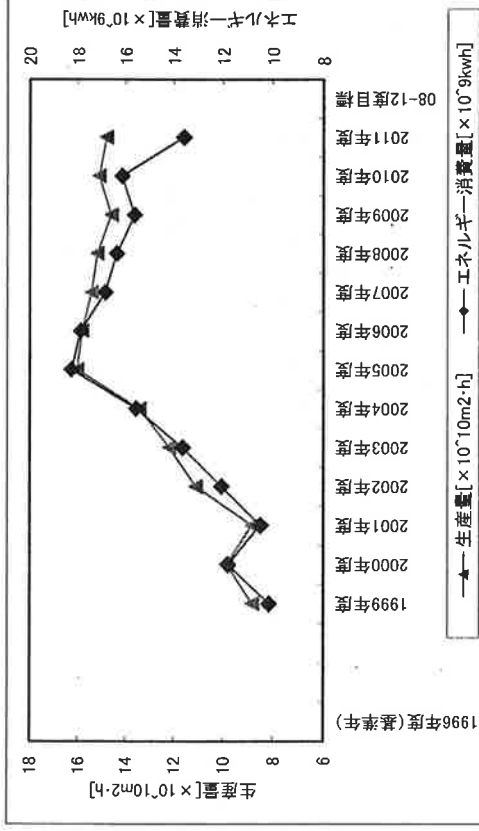

日本フランチャイズチェーン協会の実績推移

【目標指標：目標値】エネルギー消費原単位：1990年度から▲23%

(基準年)

	1990年度	1998年度	1999年度	2000年度	2001年度	2002年度	2003年度	2004年度	2005年度	2006年度	2007年度	2008年度(注*)	2009年度(注*)	2010年度(注*)	2011年度(注*)	08-12目標
生産量[$\times 10^{10} \text{m}^2 \cdot \text{h}$]	1,462	3,209	3,385	3,913	4,243	4,891	5,140	5,484	5,622	5,711	5,728	5,720	5,877	5,783	6,029	-
エネルギー消費量[$\times 10^9 \text{kWh}$]	2,355	4,779	4,808	5,010	6,079	6,219	6,935	6,955	7,002	7,254	7,466	7,396	7,409	7,626	7,414	-
CO ₂ 排出量[$\text{万t} \cdot \text{CO}_2$]	87.37	149.58	159.63	167.84	204.25	223.88	252.89	260.12	265.39	266.97	303.85	247.75	234.13	240.98	318.04	-
エネルギー消費原単位[kWh/m ² ·h]	0.161	0.149	0.142	0.128	0.144	0.127	0.127	0.127	0.125	0.127	0.131	0.129	0.126	0.132	0.123	0.12397
基準年比エネルギー消費原単位削減率(%)	0.0%	-7.5%	-11.8%	-20.5%	-10.6%	-21.1%	-21.1%	-21.1%	-22.4%	-21.1%	-18.8%	-19.9%	-21.7%	-18.0%	-23.6%	-23.0%
CO ₂ 排出原単位[kg-CO ₂ /10 ² m ² ·h]	5.976	4.661	4.715	4.289	4.814	4.577	4.920	4.734	4.721	4.675	5.304	4.332	3.984	4.167	5.276	-

注*: クレジット等反映後

