

業務要件定義書

地方公共団体実行計画策定・管理等支援システム

第 1.1 版

環境省大臣官房

地域脱炭素政策調整担当参事官室

改訂履歴

版数	改訂日付	改訂者	改訂内容
1.0	2022年12月23日	寒川宣光	初版作成
1.1	2023年12月18日	瀬川功	令和6年度様に改訂

変更履歴

本書の変更履歴は、前述「改訂履歴」にすべて記載している。

目次

第1章	はじめに	5
第2章	業務実施手順	6
1.	業務の範囲（業務機能とその階層）	6
2.	業務フロー	9
3.	業務の実施に必要な体制	10
4.	入出力情報及び取扱量	10
5.	管理対象情報一覧	14
第3章	規模	17
1.	サービスの利用者数及び情報システムの利用者数	17
2.	処理件数	17
第4章	時期・時間	18
1.	業務の時期・時間	18
第5章	場所等	19
1.	業務の実施場所	19
第6章	管理すべき指標	20
1.	管理すべき指標	20
第7章	情報システム化の範囲	21
1.	情報システムの機能	21
第8章	業務の継続の方針等	22
1.	目標復旧時間	22
第9章	情報セキュリティ	23
1.	情報セキュリティ対策の基本的な考え方	23

第1章 はじめに

「地球温暖化対策の推進に関する法律（以下「地球温暖化対策推進法」という。）」において、地方公共団体は、単独で又は共同して、地球温暖化対策計画に即して、自らの事務及び事業に関し、温室効果ガスの排出の量の削減等のための措置に関する計画として「地方公共団体実行計画事務事業編」（以下「事務事業編」という。）の策定が義務付けられている。また、都道府県、指定都市、中核市及び施行時特例市は、その区域の自然的社会的条件に応じて温室効果ガスの排出の量の削減等を行うための施策及びその実施の目標に関する事項を定める計画として、「地方公共団体実行計画区域施策編」（以下「区域施策編」という。）の策定が義務付けられている。令和3年6月に公布された「地球温暖化対策の推進に関する法律の一部を改正する法律」により、その他の市町村に対しても区域施策編の策定が努力義務となった。

当該改正では、基本理念として2050年カーボンニュートラルが位置付けられたほか、地方公共団体実行計画（以下「実行計画」という。）の実効性向上が図られ、区域施策編における施策目標の追加、地域脱炭素化促進事業の創設等が行われた。また、「地球温暖化対策計画」（令和3年10月22日、閣議決定）において、我が国の中期目標として、2030年度に温室効果ガスを2013年度から46%削減することが掲げられた。さらに、「政府実行計画」（令和3年10月22日、閣議決定）においては、2013年度を基準として、政府の事務及び事業に伴い直接的及び間接的に排出される温室効果ガスの総排出量を2030年度までに50%削減することが目標とされた。

こうした法改正や政府の計画改定を踏まえ、地方公共団体においても、実行計画を改定作業等が進められている。しかしながら、全国の地方公共団体の一部において、実行計画の策定に係る人員や知見の不足により、実行計画が未策定な状態である。また、策定済み団体においても実行計画の進捗管理や、温室効果ガス総排出量の算定における業務負荷が課題となっている。これらの課題に対応するため、環境省は、地方公共団体における実行計画の策定や対策の進捗管理を支援することを目的として、地方公共団体向けの情報システムを新たに整備し、運用することとした。具体的には、当該情報システムにより、地方公共団体による温室効果ガス総排出量の算定や、排出削減の取組の評価等を支援する。さらに、他団体の地球温暖化対策への取組状況等を、当該情報システムを通じて共有することにより、地方公共団体の業務の効率化と高度化を実現する。

第2章 業務実施手順

1. 業務の範囲（業務機能とその階層）

地方公共団体における実行計画の策定・実施に係る業務、関連制度に係る業務及び「地方公共団体における地球温暖化対策の推進に関する法律の施行状況調査」（以下「施行状況調査」という）へのアンケート回答業務を主な対象範囲とする。

階層0		階層1		処理		情報システム適用 対象		
項番	名称	項番	名称	項番	名称			
1	事前準備	1-1	組織情報の登録	1-1-1	地方公共団体事務局の設定	○		
				1-1-2	部局の設定			
				1-1-3	課室の設定			
		1-2	ユーザーアカウント や施設・設備の情報の登録	1-2-1	アカウント設定	○		
				1-2-2	施設・設備の設定			
		1-3	活動項目の設定	1-3-1	施設分類別の入力項目設定 <small>*事務事業編のみ</small>	○		
				1-3-2	施設別の入力項目設定 <small>*事務事業編のみ</small>			
				1-3-3	入力単位の設定			
				1-3-4	排出係数の確認 <small>*事務事業編のみ</small>			
		1-4	実施・点検スケジュールの決定 <small>*事務事業編のみ</small>	1-4-1	実施依頼メール設定	○		
				1-4-2	点検依頼メール設定			
		1-5	原単位分母の設定 <small>*事務事業編のみ</small>	1-5-1	原単位分母の設定	○		
				1-5-2	施設分類別原単位分母の設定			
		2	実行計画の策定	2-1	施策と削減目標の設定	2-1-1	実行計画基礎情報の登録	○
						2-1-2	温室効果ガス削減措置の設定 <small>*事務事業編のみ</small>	
2-1-3	実行計画概要の出力							
2-1-4	温室効果ガス削減目標の設定					○		

階層 0		階層 1		処理		情報システム適用 対象
項番	名称	項番	名称	項番	名称	
					*事務事業編のみ	
				2-1-5	温室効果ガス削減対策・施策の設定 *区域施策編のみ	○
				2-1-6	都道府県基準の設定 *区域施策編のみ	○
				2-1-7	地域脱炭素化促進事業の促進に関する事項（市区町村）の設定 *区域施策編のみ	○
				2-1-8	促進事業計画の設定 *区域施策編のみ	○
3	実行計画実施	3-1	活動量データの登録	3-1-1	月別実績値の登録・確定 *事務事業編のみ	○
				3-1-2	年間排出量・活動量の登録・確定 *区域施策編のみ	○
		3-2	取組進捗状況の確認 *事務事業編のみ	3-2-1	実績値入力状況の確認	○
				3-2-2	温室効果ガス排出状況の確認	
		3-3	年度活動量データの確定 *事務事業編のみ	3-3-1	実績値の年度確定・確定解除	○
3-4	活動量原単位実績値の登録 *事務事業編のみ	3-4-1	活動量原単位実績値の登録	○		
4	実行計画点検	4-1	排出量の確認 *事務事業編のみ	4-1-1	温室効果ガス排出量集計（月次、年次）	○
				4-1-2	温室効果ガス年間削減量の比較	○
		4-2	措置の自己評価 *事務事業編のみ	4-2-1	措置点検結果の登録	○
		4-3	目標達成状況の評	4-3-1	団体点検結果の評	○

階層0		階層1		処理		情報システム適用 対象
項番	名称	項番	名称	項番	名称	
			価		登録	
		4-4	実行計画の点検	4-4-1	実行計画点検結果の出力	○
		4-5	活動量の確認 <i>*事務事業編のみ</i>	4-5-1	活動量集計（月次、年次）	○
		4-6	対策・施策の評価 <i>*区域施策編のみ</i>	4-6-1	対策・施策点検結果の評価	○
5	実行計画の改定	5-1	参考情報の入手 <i>*事務事業編のみ</i>	5-1-1	他団体との比較	○
		5-2	施策と削減目標の設定	5-2-1	施策と削減目標の設定	○
		5-3	措置の設定 <i>*事務事業編のみ</i>	5-3-1	措置の見直し	○
		5-4	対策・施策の設定 <i>*区域施策編のみ</i>	5-4-1	対策・施策の見直し	○
6	その他	6-1	コミュニケーション支援	6-1-1	団体内掲示板によるコミュニケーション	○
				6-1-2	地方公共団体共通掲示板によるコミュニケーション	
				6-1-3	アンケート調査機能	
		6-2	関連制度支援 <i>*事務事業編のみ</i>	6-2-1	関連制度との連携や制度別の排出量の算定	○

2. 業務フロー

本システムの業務フローの概要を以下に示す。

実行計画（事務事業編）

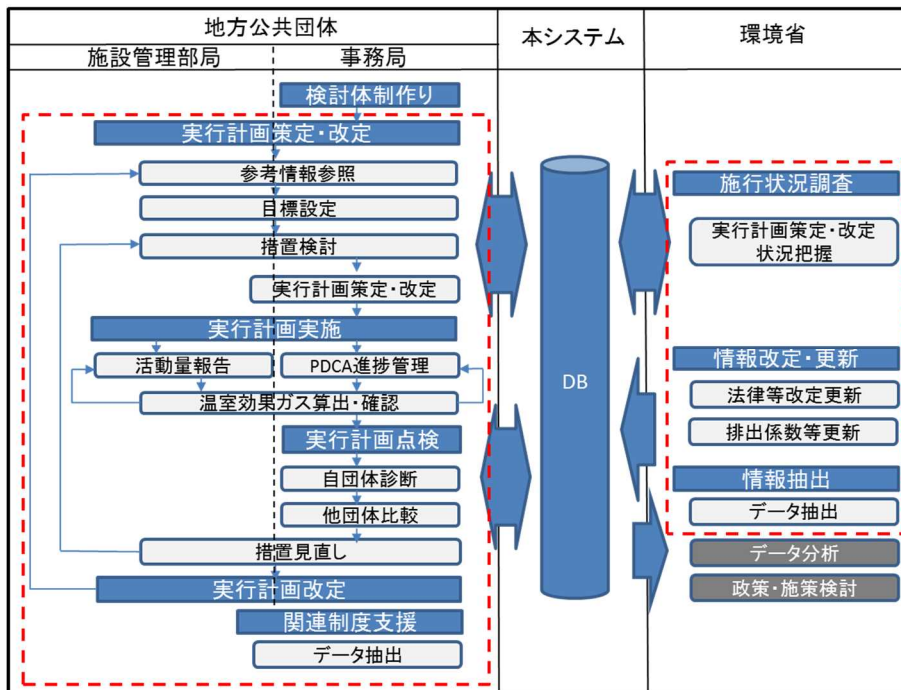

実行計画（区域施策編）

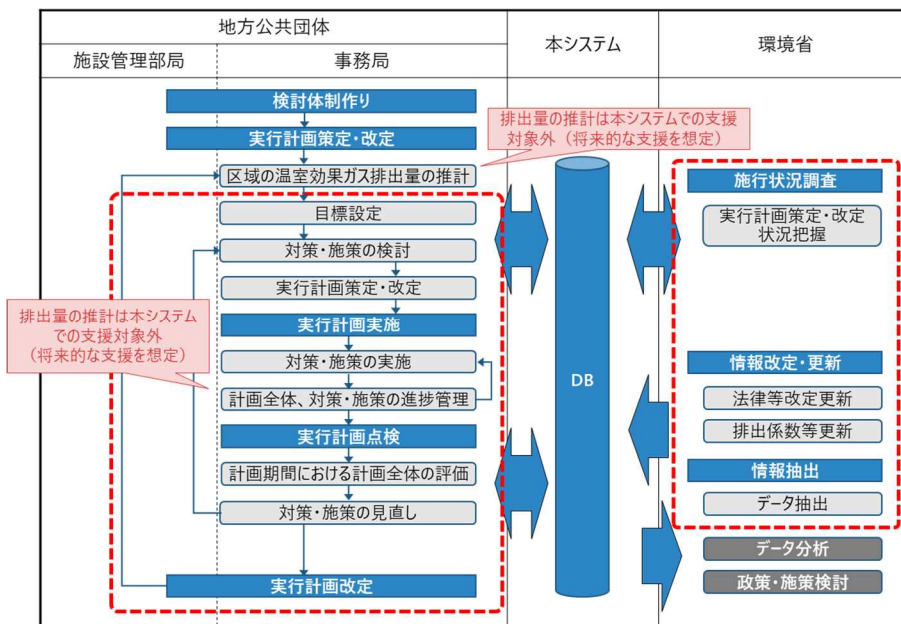

 本システムで支援する業務範囲

3. 業務の実施に必要な体制

実施体制	組織概要	補足
事務局	各地方公共団体において地方公共団体実行計画を所管する部局。一般的には、環境部局が役割を担うことが多い。本システムの運用管理者としてマスタ管理、PDCA 進捗管理、データ集計・確定及び施行状況調査の回答を行う。	
課室とりまとめ部局	自身が所属する部局配下の全課室をとりまとめる立場にある部局。	
施設管理課室	施設・設備を主管する課室。 本システムにおいては、対象施設・設備の排出量削減に向けた取り組み主体となり、施設が実施する措置の設定や活動量データの登録、施設が実施した措置の点検を実施。	

4. 入出力情報及び取扱量

業務処理	入出力情報	入出力情報概要	入出力の区分	主な入出力情報項目	取扱量	用途	取得元/提供元	補足
部局情報設定	部局情報	部局の情報	入出力	部局名等	年間 約 24,000 件	部局情報の設定	利用者	
課室情報設定	課室情報	課室の情報	入出力	課室名等	年間 約 51,000 件	課室情報の設定	利用者	
アカウント情報設定	アカウント情報	アカウントの情報	入出力	氏名、メールアドレス等	年間 約 77,000 件	アカウント情報の設定	利用者	
施設情報設定	施設情報	施設の情報	入出力	施設名等	年間 約 501,000 件	施設情報の設定	利用者	
施設グループ設定	施設グループ情報	施設グループの情報	入出力	施設グループ名等	年間 約 8,500 件	施設グループの設定	利用者	
独自項目設定	独自項目情報	独自項目の情報、排出係数	入出力	活動項目名、排出係数等	年間 約 8,500 件	独自項目の設定	利用者	
関連制度別排出係数確認	関連制度別排出係数	関連制度別の排出係数	出力	関連制度名、年度、活動項目名、温室効果ガス名、排出係数値	年間 約 5,300 件	排出係数の確認	システム	

マスタデータ更新	マスタデータ	部局、課室、アカウント、施設の情報	入出力	部局名、課室名、氏名、メールアドレス、施設名等	年間約 800 件	マスタデータの一括登録	利用者	
温室効果ガス排出量確認	温室効果ガス排出量	温室効果ガス排出量	出力	温室効果ガス排出量等	年間約 152,000 件	温室効果ガス排出量の確認	システム	
活動量の集計	活動量、温室効果ガス排出量	活動量、温室効果ガス排出量	出力	活動量、温室効果ガス排出量等	年間約 152,000 件	活動量、温室効果ガス排出量の確認	システム	
措置の点検	措置点検状況	措置点検の情報	入出力	措置点検情報等	年間約 78,000 件	措置の点検	利用者	
削減目標の設定	削減目標	温室効果ガスの削減目標	入出力	削減目標等	年間約 5,900 件	削減目標の設定	利用者	
削減目標達成状況評価の更新	削減目標達成状況の評価	温室効果ガスの削減目標達成状況の評価	入出力	自己評価等	年間約 14,000 件	削減目標達成状況評価の更新	利用者	
月別実績値の更新	月別実績値	月別実績値情報	入出力	活動項目、実績値等	年間約 3,359,000 件	月別実績値の登録	利用者	
施行状況調査の回答	施行状況調査	施行状況調査回答情報	入出力	施行状況調査回答等	年間約 261,000 件	施行状況調査の回答	利用者	
入力項目の設定	入力項目	実績値の入力項目情報	入出力	施設分類名、活動項目名等	年間約 283,000 件	入力項目の設定	利用者	
入力単位の設定	入力単位	実績値の入力単位情報	入出力	活動項目名、入力単位等	年間約 14,000 件	入力単位の設定	利用者	
原単位分母の更新	原単位分母	原単位分母情報	入出力	施設分類名、原単位分母等	年間約 4,400 件	原単位分母の更新	利用者	
アンケート回答	アンケート回答	アンケートの回答	入出力	アンケート回答等	年間約 5,600 件	アンケート回答	利用者	
利用ログの確認	利用ログ	利用ログ情報	出力	日時、団体名、画面	年間約 50 件	利用ログの確認	システム	

				名、イベントID等				
実行計画の更新	実行計画基礎情報	実行計画の基礎情報	入出力	実行計画情報等	年間約 26,000 件	実行計画の更新	利用者	
実行計画の点検	実行計画点検情報	実行計画の点検情報	出力	実行計画点検情報	年間約 26,000 件	実行計画の点検	利用者	
措置の更新	措置情報	温室効果ガス削減措置の情報	入出力	措置情報等	年間約 55,000 件	措置の更新	利用者	
実行計画（区域施策編）の更新	実行計画（区域施策編）基礎情報	実行計画（区域施策編）の基礎情報	入出力	実行計画（区域施策編）情報等	年間約 2,300 件	実行計画（区域施策編）の更新	利用者	
実行計画（区域施策編）の点検	実行計画（区域施策編）の点検情報	点検日、点検者の部局・課室・アカウント名	出力	実行計画（区域施策編）点検情報	年間約 2,300 件	実行計画（区域施策編）の点検	利用者	
対策・施策の更新	対策・施策	部門・分野別の対策・施策情報	入出力	部門・分野、対策・施策情報等	年間約 800 件	対策・施策の更新	利用者	
対策・施策の点検	対策・施策点検情報	対策・施策の点検情報	入出力	対策・施策点検情報等	年間約 1,200 件	対策・施策の点検	利用者	
排出量・活動量（区域施策編）の更新	区域施策編の排出量・活動量	区域施策編の排出量・活動量情報	入出力	部門・分野、温室効果ガス排出量、活動量、コメント	年間約 900 件	排出量・活動量（区域施策編）の更新	利用者	
都道府県基準の更新	都道府県基準	都道府県基準情報	入出力	都道府県基準情報等	年間約 10 件	都道府県基準の更新	利用者	
地域脱炭素化促進事業の促進に関する事項（市区町	地域脱炭素化促進事業の促進に関する事項（市区町	地域脱炭素化促進事業の促進に関する事項（市区町	入出力	地域脱炭素化促進事業の促進に関する事項（市区町村）情報等	年間約 400 件	地域脱炭素化促進事業の促進に関する事項（市区町	利用者	

村) の更新	村)	村) 情報				村) の更新		
促進事業計画の更新	促進事業計画基礎情報	促進事業計画の基礎情報	入出力	促進事業計画情報等	年間約 400 件	促進事業計画の更新	利用者	

5. 管理対象情報一覧

管理対象情報名	管理単位	主たる用途	主な属性	補足
部局情報	地方公共団体 ID、部局 ID	団体の部局に関する情報を持つ	部局名、ユニーク ID	部局登録時に付番
課室情報	地方公共団体 ID、課室 ID	団体の課室に関する情報を持つ	課室名、ユニーク ID	課室登録時に付番
アカウント情報	地方公共団体 ID、アカウント ID	団体のアカウントに関する情報を持つ	氏名、権限、パスワード、メールアドレス等	アカウント登録時に付番
施設情報	地方公共団体 ID、施設 ID	団体の施設に関する情報を持つ	施設名、施設分類、施設管理課室等	施設登録時に付番
原単位分母情報	地方公共団体 ID、原単位分母 ID	団体の原単位分母に関する情報を持つ	原単位分母名称、単位	原単位分母登録時に付番
活動項目情報	地方公共団体 ID、施設分類コード、活動項目 ID	団体の活動項目に関する情報を持つ	使用フラグ	
入力単位情報	地方公共団体 ID、活動項目 ID	団体の活動項目実績値の入力単位に関する情報を持つ	入力単位コード、単位換算係数値	
活動量単位情報	地方公共団体 ID、年度、部門・分野コード	団体の区域施策編の活動量単位に関する情報を持つ	入力単位	
部門・分野情報	地方公共団体 ID、部門・分野コード	団体の部門・分野に関する情報を持つ	使用フラグ	
実行計画基礎情報	地方公共団体 ID、実行計画 ID	団体の実行計画に関する情報を持つ	実行計画名、策定・改定年月等	実行計画登録時に付番
実行計画（区域施策編）基礎情報	地方公共団体 ID、実行計画（区域施策編） ID	団体の実行計画（区域施策編）に関する情報を持つ	実行計画名、策定・改定年月等	実行計画（区域施策編）登録時に付番
措置情報	地方公共団体 ID、実行計画 ID、措置 ID	団体の措置に関する情報を持つ	具体的な内容、削減目標、開始・終了時期等	措置登録時に付番
対策・施策情報	地方公共団体 ID、実行計画 ID、対策・施策 ID	団体の対策・施策に関する情報を持つ	具体的内容、目標情報、開始・終了時期等	対策・施策登録時に付番
活動項目実績値情報	地方公共団体 ID、施設 ID、年月、活動項目 ID	団体の活動項目実績値に関する情報を持つ	年度、実績値（数値）金額、コメント、実績値（入力単位）	
排出量・活動量情報（区域施策編）	地方公共団体 ID、部門・分野 ID、年度	団体の区域施策編の排出量・活動量に関する情報を持つ	各温室効果ガスの排出量、活動量、コメント	
都道府県基準情報	地方公共団体 ID、都道府県基準 ID	団体の都道府県基準に関する情報を持つ	地域脱炭素化促進施設の種類の種類、基準名称等	都道府県基準登録時に採番
地域脱炭素化促進	地方公共団体 ID、地域脱炭素化促進 ID	団体の地域脱炭素化促進事業の促進に関する事項（	促進区域、地域脱炭素化促進施設の種類の種類、地域	地域脱炭素化促進事業の促進に関

事業の促進に関する事項（市区町村）情報		市区町村）の情報を持つ	脱炭素化促進施設の規模等	する事項（市区町村）登録時に採番
促進事業計画情報	地方公共団体 ID、促進事業計画 ID	団体の促進事業計画の情報を持つ	促進事業計画名、地域脱炭素化促進事業の計画期間等	促進事業計画登録時に採番
実行計画点検結果情報	地方公共団体 ID、実行計画 ID、年度	団体の実行計画点検に関する情報を持つ	点検ステータス、点検日、部局名、課室名、点検者	
実行計画（区域施策編）点検結果情報	地方公共団体 ID、実行計画（区域施策編）ID、年度	団体の実行計画（区域施策編）点検に関する情報を持つ	点検ステータス、点検日、部局名、課室名、点検者	
点検情報	地方公共団体 ID、実行計画 ID、年度	団体の全施設一括点検に関する情報を持つ	コメント、点検日、部局、課室、点検者、点検ステータス	
施設点検結果情報	地方公共団体 ID、実行計画 ID、年度、施設 ID	団体の施設点検に関する情報を持つ	総合評価、施設点検日、部局、課室、施設点検者、点検ステータス	
措置点検結果情報	地方公共団体 ID、実行計画 ID、施設 ID、措置 ID	団体の措置点検に関する情報を持つ	自己評価	
点検情報（区域施策編）	地方公共団体 ID、実行計画 ID、年度	団体の全部門・分野一括点検に関する情報を持つ	コメント、点検日、部局、課室、点検者、点検ステータス	
部門・分野点検結果情報	地方公共団体 ID、実行計画 ID、対策・施策部門 ID	団体の対策・施策部門点検に関する情報を持つ	総合評価、点検日、部局、課室、点検者、点検ステータス	
対策・施策点検結果情報	地方公共団体 ID、実行計画 ID、対策・施策部門 ID、施策 ID	団体の対策・施策点検に関する情報を持つ	区域施策編の自己評価、自由評価	
部局削減目標情報	地方公共団体 ID、部局 ID、年度	団体の部局削減目標に関する情報を持つ	削減目標	
課室削減目標情報	地方公共団体 ID、課室 ID、年度	団体の課室削減目標に関する情報を持つ	削減目標	
施設削減目標情報	地方公共団体 ID、施設 ID、年度	団体の施設削減目標に関する情報を持つ	削減目標	
部局点検結果情報	地方公共団体 ID、部局 ID、年度	団体の部局点検に関する情報を持つ	自己評価、総合評価、部局点検日、点検者部局、点検者課室、部局点	

			検者、点検ステータス	
課室点検結果情報	地方公共団体 ID、課室 ID、年度	団体の課室点検に関する情報を持つ	自己評価、総合評価、課室点検日、点検者部局、点検者課室、課室点検者、点検ステータス	
CO2 排出量情報	地方公共団体 ID、施設 ID、年月、活動項目 ID、関連制度 ID、温室効果ガスコード	団体の温室効果ガス排出量に関する情報を持つ	年度、CO2 排出量等	
アンケート回答情報	アンケート ID、地方公共団体 ID、課室 ID、設問 ID	アンケート回答に関する情報を持つ	回答	
施行状況調査回答情報	地方公共団体 ID、調査粘土、設問コード、回答欄コード、	施行状況調査回答に関する情報を持つ	回答内容	
排出係数情報	関連制度 ID、活動項目 ID、温室効果ガスコード、年度	関連制度の排出係数に関する情報を持つ	排出係数値	
業務ログ情報	業務ログ ID	ログに関する情報を持つ	日時、画面 ID、イベントコード、実行者情報等	

第3章 規模

1. サービスの利用者数及び情報システムの利用者数

利用者	利用者の種類		主な利用拠点	サービス提供時間帯	利用者数	補足
	サービス利用者	情報システムの利用者				
地方公共団体事務局	○	○	全国	12時間（9時～21時） ※土日祝日及び年末年始を除く平日	約1,700人	—
地方公共団体施設管理部局	○	○	全国	12時間（9時～21時） ※土日祝日及び年末年始を除く平日	約21,250人	—
環境省	○	○	環境省内	12時間（9時～21時） ※土日祝日及び年末年始を除く平日	約6人	—
情報システム運用事業者	—	○	事業所	12時間（9時～17時30分） ※土日祝日及び年末年始を除く平日	約8人	—

2. 処理件数

項目	処理件数		補足
	定常時	ピークの特徴	
アクセス件数	約3500件/時間	約4800件/時間	
バッチ処理件数	約300件/日	約500件/日	

第4章 時期・時間

1. 業務の時期・時間

	実施時期・期間	実施・提供時間	補足
通常期	9月、1月～5月	9:00～21:00	
繁忙期	6月～8月（温対法、省エネ法 報告提出期限前） 10月～12月（施行状況調査回 答期間）	9:00～21:00	

第5章 場所等

1. 業務の実施場所

本システムの運用を実施するために必要な場所の見込みを以下に示す。

場所名	実施体制	実施業務	所在地	補足
環境省、システム開発事業者、運用事業者等の事業所	プロジェクト管理	プロジェクトの管理・運営に関わる業務を行う。	東京都他	定期的な打ち合わせ等は原則都内または Web 会議で実施する
システム開発事業者の事業所及び環境省	システム開発	情報システムの開発・整備を行う。	東京都他	
システム運用・保守事業者事務所及び環境省	システム運用・保守	システム運営期間中の情報システムの運用・保守を行う。	東京都他	政府共通プラットフォームを利用

第6章 管理すべき指標

1. 管理すべき指標

本業務において管理すべき指標は次の表のとおりである。

但し、帳票出力及びバッチ処理を除く。

指標の種類	指標名	計算式	単位	目標値	計測方法	計測周期
情報システム性能指標	レスポンス目標	システム内でのセンター内処理時間を計測	秒	2秒以内	実測	適宜
情報システム性能指標	スループット目標	リクエスト-レスポンスで構成される1トランザクション	件/秒	2件/秒	実測	適宜
情報システム性能指標	稼働率	「年間実稼働時間」 ／「年間予定稼働時間」×100	%	99%	運用作業報告	毎年

第7章 情報システム化の範囲

1. 情報システムの機能

本システムは、地方公共団体における実行計画の策定・実施・点検・改定時のPDCAを支援することを目的としたものであり、第2章 2. 業務フローにおいて対象業務範囲と情報システム化を行う範囲を示している。

情報システムの機能の詳細は「機能要件定義書」の第2章 1. 機能一覧を参照すること。

第8章 業務の継続の方針等

1. 目標復旧時間

目標復旧時間		稼働率目標
平常時	大規模災害等の発災時	平常時
<仮想化基盤、ネットワーク障害> 環境省及びインフラ運用・保守事業者の契約締結後6営業日以内 <アプリケーション障害> データの復旧：3営業日以内 アプリケーションを含む完全復旧：5営業日以内	数か月以内	99%

第9章 情報セキュリティ

1. 情報セキュリティ対策の基本的な考え方

主な情報	情報の機密性		その他 (情報の完全性、可用性等)		情報の取扱い で考慮すべき 関連法令	補足
	特徴	格付の 区分	特徴	格付の 区分		
アカウント情報	個人情報が含まれる。	機密性 2 情報	—	—	情報公開法第 5 条	
施設情報	個人情報は含まれない。 団体内の施設名等が含まれる。	機密性 1 情報	情報の改竄により業務に一定の影響を受けるおそれがある。	完全性 2 情報	情報公開法第 5 条	
措置情報	個人情報は含まれない。 団体の温室効果ガス削減のための取組情報が含まれる。	機密性 1 情報	情報の改竄により業務に一定の影響を受けるおそれがある。	完全性 2 情報	情報公開法第 5 条	
温室効果 ガス排出 量情報	個人情報は含まれない。 団体の温室効果ガス排出量の情報が含まれる。	機密性 1 情報	情報の改竄により業務に一定の影響を受けるおそれがある。	完全性 2 情報	情報公開法第 5 条	

以上

機能要件定義書

地方公共団体実行計画策定・管理等支援システム

第 1.1 版

環境省大臣官房

地域脱炭素政策調整担当参事官室

改訂履歴

版数	改訂日付	改訂者	改訂内容
1.0	2022年12月23日	寒川宣光	初版作成
1.1	2023年12月18日	瀬川 功	令和6年度様に改訂

12月23日

変更履歴

本書の変更履歴は、前述「改訂履歴」にすべて記載している。

目次

第1章	はじめに	6
第2章	機能に関する事項	7
1.	機能一覧	7
2.	詳細業務フロー	7
第3章	画面に関する事項	8
1.	画面一覧	8
2.	画面イメージ	8
3.	画面遷移の基本的考え方	11
4.	画面設計ポリシー	11
第4章	帳票に関する事項	12
1.	帳票一覧	12
2.	帳票イメージ	12
3.	帳票設計ポリシー	13
第5章	データに関する事項	14
1.	データモデル	14
2.	データ一覧	14
3.	データ定義	14
4.	CRUD マトリクス	14
5.	コード一覧、コード内容定義	14
6.	オープンデータ一覧	15
第6章	外部インターフェースに関する事項	17
1.	外部インターフェース一覧	17

添付資料

- 別紙 1 : 機能一覧 (SP53-SP61 が本委託業務 (令和 6 年度) により追加・変更となる対象機能)
- 別紙 2 : 画面一覧
- 別紙 3 : 画面遷移図
- 別紙 4 : 画面標準規約
- 別紙 5 : 帳票一覧
- 別紙 6 : データモデル (ER 図)
- 別紙 7 : データ一覧 (テーブル一覧)
- 別紙 8 : データ定義 (テーブル定義)
- 別紙 9 : コード一覧

第1章 はじめに

「地球温暖化対策の推進に関する法律（以下「地球温暖化対策推進法」という。）」において、地方公共団体は、単独で又は共同して、地球温暖化対策計画に即して、自らの事務及び事業に関し、温室効果ガスの排出の量の削減等のための措置に関する計画として「地方公共団体実行計画事務事業編」（以下「事務事業編」という。）の策定が義務付けられている。また、都道府県、指定都市、中核市及び施行時特例市は、その区域の自然的社会的条件に応じて温室効果ガスの排出の量の削減等を行うための施策及びその実施の目標に関する事項を定める計画として、「地方公共団体実行計画区域施策編」（以下「区域施策編」という。）の策定が義務付けられている。令和3年6月に公布された「地球温暖化対策の推進に関する法律の一部を改正する法律」により、その他の市町村に対しても区域施策編の策定が努力義務となった。

当該改正では、基本理念として2050年カーボンニュートラルが位置付けられたほか、地方公共団体実行計画（以下「実行計画」という。）の実効性向上が図られ、区域施策編における施策目標の追加、地域脱炭素化促進事業の創設等が行われた。また、「地球温暖化対策計画」（令和3年10月22日、閣議決定）において、我が国の中期目標として、2030年度に温室効果ガスを2013年度から46%削減することが掲げられた。さらに、「政府実行計画」（令和3年10月22日、閣議決定）においては、2013年度を基準として、政府の事務及び事業に伴い直接的及び間接的に排出される温室効果ガスの総排出量を2030年度までに50%削減することが目標とされた。

こうした法改正や政府の計画改定を踏まえ、地方公共団体においても、実行計画を改定作業等が進められている。しかしながら、全国の地方公共団体の一部において、実行計画の策定に係る人員や知見の不足により、実行計画が未策定な状態である。また、策定済み団体においても実行計画の進捗管理や、温室効果ガス総排出量の算定における業務負荷が課題となっている。これらの課題に対応するため、環境省は、地方公共団体における実行計画の策定や対策の進捗管理を支援することを目的として、地方公共団体向けの情報システムを新たに整備し、運用することとした。具体的には、当該情報システムにより、地方公共団体による温室効果ガス総排出量の算定や、排出削減の取組の評価等を支援する。さらに、他団体の地球温暖化対策への取組状況等を、当該情報システムを通じて共有することにより、地方公共団体の業務の効率化と高度化を実現する。

第2章 機能に関する事項

1. 機能一覧

本システムの機能一覧は別紙1を参照すること。

※ SP53-SP61 が本委託業務（令和6年度）により追加・変更となる対象機能

2. 詳細業務フロー

本システムの業務フローは以下のとおりである。

実行計画（事務事業編）

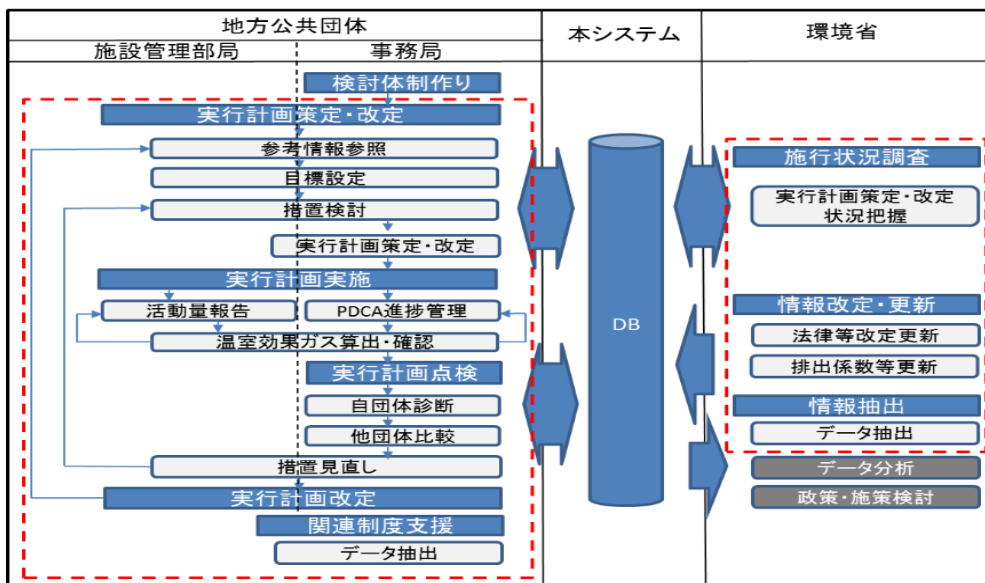

実行計画（区域施策編）

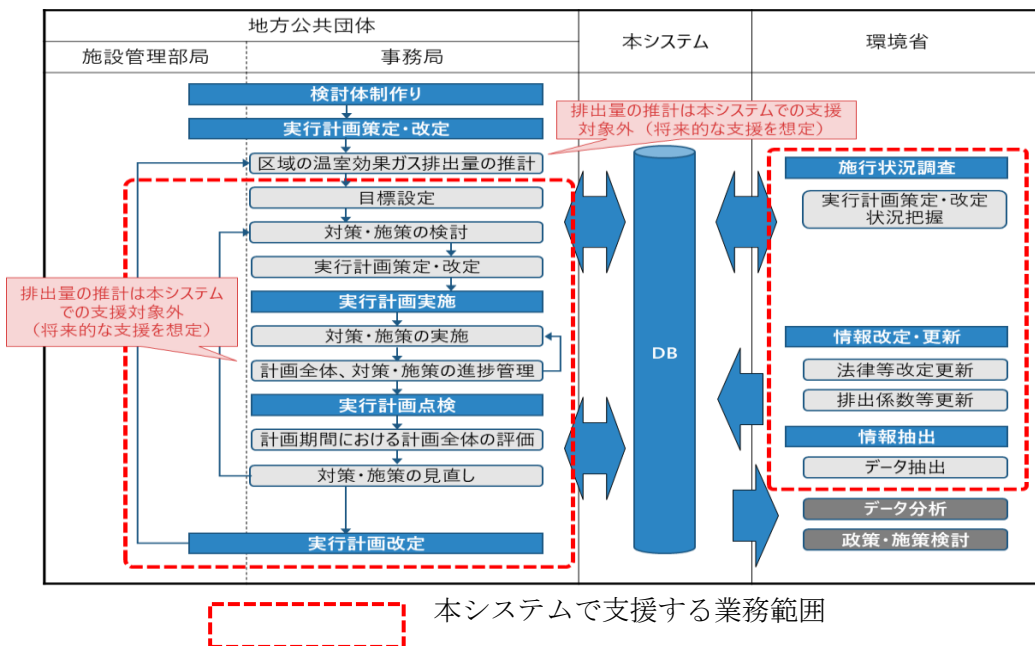

第3章 画面に関する事項

1. 画面一覧

本システムの画面一覧は別紙2を参照すること。

2. 画面イメージ

実行計画基礎情報 登録画面

実行計画基礎情報
登録

基本情報

必須な項目を入力してください。

実行計画名 **必須**

策定・改定年月 **必須** 年を選択 月を選択

計画期間 **必須** 年を選択 月を選択 ~ 年を選択 月を選択

最終改定年度 **任意** 例) 2017 年度 (西暦)

基準年度 **必須** 例) 2017 年度 (西暦)

基準年度温室効果ガス排出量 **必須** t-CO2

目標年度 **必須** 例) 2017 年度 (西暦)

目標年度温室効果ガス排出量 **必須** t-CO2

関連情報

基本的事項

目的 **任意**

対象とする範囲 **任意**

月別実績値 入力画面

月別実績値
入力

年度 2021

対象施設名 test

入力期間 9 月

項目分類	項目名	単位	9月		金額 (円)	コメント	前月 (8月)	
			前年度値	当年度値			前年度値	金額 (円)
燃料の使用 (液体燃料)	ガソリン (標準油)	L	-	<input type="text" value="500"/>				<input type="text" value="50,000"/>
燃料の使用 (液体燃料)	: ガソリン 自動車での使用	L	-	<input type="text"/>				<input type="text"/>
燃料の使用 (液体燃料)	: ガソリン 自動車以外での使用	L	-	<input type="text"/>				<input type="text"/>
燃料の使用 (液体燃料)	: 灯油 家庭用機器での使用	L	-	<input type="text"/>				<input type="text"/>
燃料の使用 (気体燃料)	: 液化石油ガス (LPG) 家庭用機器での使用量	m3	-	<input type="text"/>				<input type="text"/>
燃料の使用 (気体燃料)	: 液化石油ガス (LPG) ティーセル機器での使用量	kg	-	<input type="text"/>				<input type="text"/>
燃料の使用 (気体燃料)	: 液化石油ガス (LPG) ガス機器・ガソリン機器での使用量	kg	-	<input type="text"/>				<input type="text"/>
燃料の使用 (気体燃料)	液化天然ガス (LNG)	kg	-	<input type="text"/>				<input type="text"/>

排出量データ 集計画面

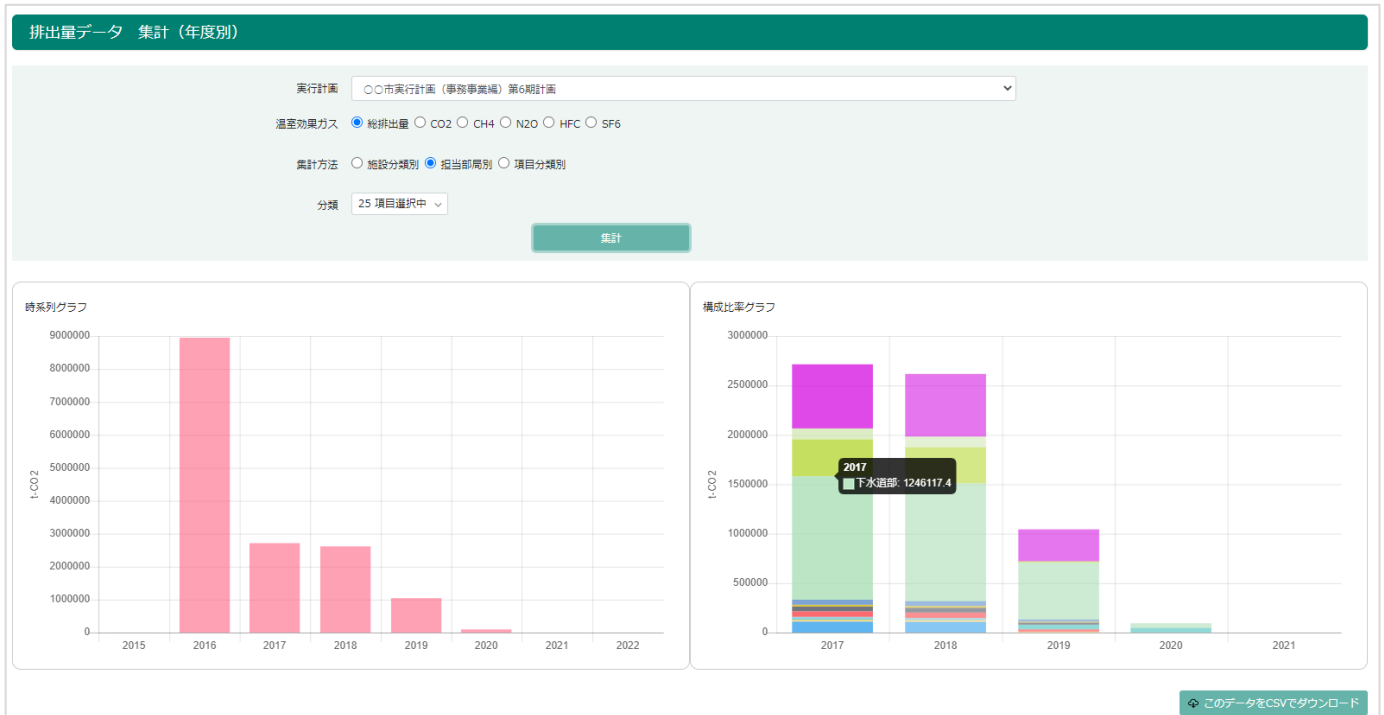

措置点検結果 入力画面

措置点検結果の入力

各措置の点検 (確認と見直し) を行い、点検完了コメントを入力して登録してください。

実行計画: ○○市実行計画 (事務事業編) 第6期計画

点検年度: 2020

施設名: test

No.	措置分類	措置	自己評価	必須
1	温室効果ガスの排出の抑制等に資する設備の選択 発電専用設備・受電設備・コージェネレーション設備	太陽光発電設備の導入	4	<input checked="" type="checkbox"/>

総合評価 **必須**: 本施設にて●●●kWの太陽光発電設備を設置。2020年度は△△kWhの電力を自家発電・自家消費

点検完了日 **必須**: 2021/03/17

点検実施者 **必須**: ○○○○

点検完了

一覧に戻る 登録

排出量・活動量 入力画面

排出量・活動量 入力

検索条件を指定する

年度 **必須**
2022

検索

ガス排出量の非表示

更新 年度確定 このデータを転写出力

区域別削減率をリアルタイムに算出
自治体排出量の算出に使用

ガス種	部門・分野	合計	推計手法	CO2		CH4	
				前年度値	当年度値	前年度値	当年度値
	産業部門	<input type="text"/>	t-CO2 推計手法を選択	-	t-CO2 <input type="text"/>	-	t-CO2 <input type="text"/>
	製造業	<input type="text"/>	t-CO2 推計手法を選択	-	t-CO2 <input type="text"/>	-	t-CO2 <input type="text"/>
	建設業・修業	<input type="text"/>	t-CO2 推計手法を選択	-	t-CO2 <input type="text"/>	-	t-CO2 <input type="text"/>
	農林水産業	<input type="text"/>	t-CO2 推計手法を選択	-	t-CO2 <input type="text"/>	-	t-CO2 <input type="text"/>
	業務その他部門	<input type="text"/>	t-CO2 推計手法を選択	-	t-CO2 <input type="text"/>	-	t-CO2 <input type="text"/>
	家庭部門	<input type="text"/>	t-CO2 推計手法を選択	-	t-CO2 <input type="text"/>	-	t-CO2 <input type="text"/>
	運輸部門	<input type="text"/>	t-CO2 推計手法を選択	-	t-CO2 <input type="text"/>	-	t-CO2 <input type="text"/>
	自動車(貨物)	<input type="text"/>	t-CO2 推計手法を選択	-	t-CO2 <input type="text"/>	-	t-CO2 <input type="text"/>

部門・分野別の対策・施策設定状況 一覧画面

部門・分野別の対策・施策設定状況 一覧

検索条件を指定する

実行計画 **必須**
実行計画 (区域別削減)

検索

対策・施策をCSV出力

部門・分野	対策・施策件数 (単位:件)	
産業部門	2	対策・施策設定
業務その他部門	-	対策・施策設定
家庭部門	-	対策・施策設定
運輸部門	-	対策・施策設定
エネルギー転換部門	-	対策・施策設定
非エネルギー起源CO2	-	対策・施策設定
メタン・一酸化二窒素	-	対策・施策設定
代替フロン等4ガス	-	対策・施策設定
森林吸収源対策	-	対策・施策設定
分野横断	-	対策・施策設定

3. 画面遷移の基本的考え方

- 本システム全体の画面遷移、画面表示及び画面構成に統一性を持たせること。
- 画面を一度閉じたり、メニュー画面に遡ったりすることなく、連続的な操作を可能とすること。
- 一連の処理において、画面が遷移しても一度入力した情報が引き継がれるようにし、再入力を不要とすること。
- ポップアップ表示による子画面を除き、各画面の左部に統一的な操作メニューを表示し、他の画面への遷移を可能とすること。
- ブラウザの「進む」、「戻る」、「更新」ボタンは使用せず、画面上のボタンから画面遷移を行う。

本システムの画面遷移は別紙3を参照すること。

4. 画面設計ポリシー

本システムの画面設計のポリシーは別紙4を参照すること。

第4章 帳票に関する事項

1. 帳票一覧

本システムの帳票一覧は別紙5を参照すること。

2. 帳票イメージ

2021年度 地球温暖化対策実行計画 進捗状況確認レポート

作成 yyy/MM/dd

温室効果ガス排出量推移

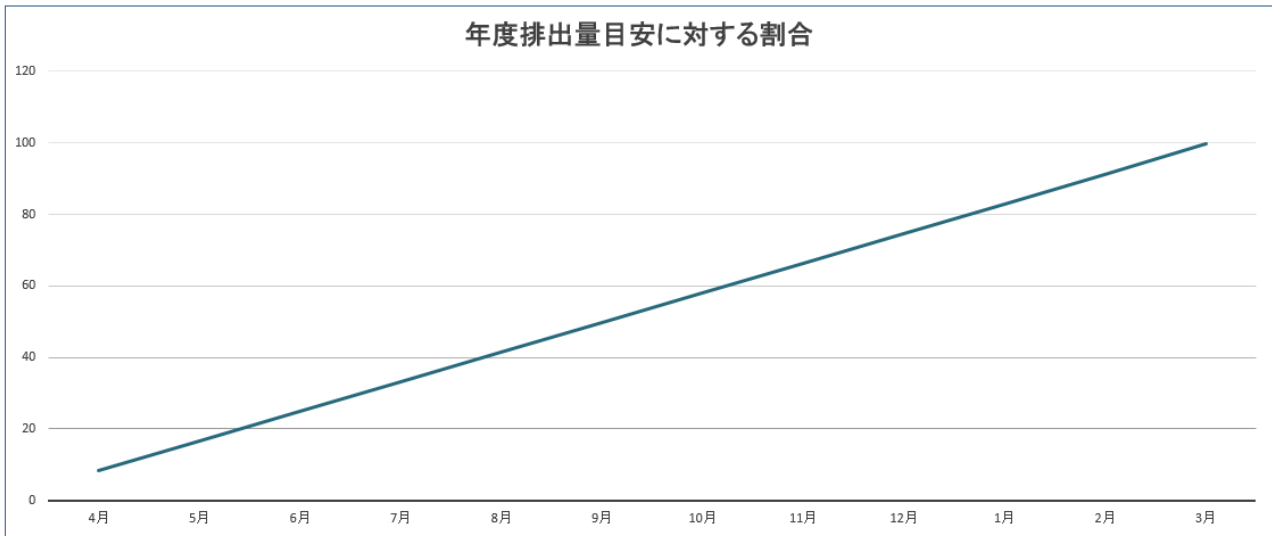

2021年度 地球温暖化対策実行計画 進捗状況確認レポート

2021年9月17日

進捗状況

施設大分類	施設中分類	施設名	部局	課室	ステータス											
					4月	5月	6月	7月	8月	9月	10月	11月	12月	1月	2月	3月
市民文化系施設	集会施設	test	下水道部	下水道第二課テスト	✓	✓	✓	✓	✓	-	-	-	-	-	-	-
市民文化系施設	集会施設	削除用	下水道部	下水道第二課テスト	✓	✓	○	✓	○	-	-	-	-	-	-	-
市民文化系施設	文化施設	testt	下水道部	下水道第二課テスト	○	◎	○	○	○	-	-	-	-	-	-	-
施設以外でエネルギーを消費する設備等	自動車	公用車（ガス事業課）	下水道部	下水道第二課テスト	○	○	✓	✓	○	-	-	-	-	-	-	-
施設以外でエネルギーを消費する設備等	自動車	自動車	下水道部	下水道第二課テスト	○	○	○	○	○	-	-	-	-	-	-	-
市民文化系施設	集会施設	中央公民館	下水道部	下水道課	○	○	○	○	○	-	-	-	-	-	-	-
市民文化系施設	集会施設	北集会施設	下水道部	下水道課	○	○	○	○	○	-	-	-	-	-	-	-
スポーツ・レクリエーション系施設	スポーツ施設	中央スポーツ施設	下水道部	下水道課	○	○	○	○	○	-	-	-	-	-	-	-
子育て支援施設	保育所	市立保育所	下水道部	下水道課	○	○	○	○	○	-	-	-	-	-	-	-
行政系施設	庁舎	中央庁舎	下水道部	下水道課	○	○	○	○	○	-	-	-	-	-	-	-
行政系施設	消防施設	南地区クリーンプラント	下水道部	下水道課	○	○	○	○	○	-	-	-	-	-	-	-
公園	公園	南公園	下水道部	下水道課	○	○	○	○	○	-	-	-	-	-	-	-

2021年度 地球温暖化対策実行計画 進捗状況確認レポート

部局	課室	活動項目ID	活動項目	エネルギー使用量												年度合計（入力単位）	年度合計（標準単位）	4月	5月	6月	7月		
				4月	5月	6月	7月	8月	9月	10月	11月	12月	1月	2月	3月								
下水道部	下水道第二課テスト	02001-X0001-01	ガソリン（燃料油）	13.0	10.0	10.0	11.0											44.0 L	44.0 L	0.0	0.0	0.0	10.0
下水道部	下水道第二課テスト	02001-X0002-01	ガソリン（燃料油）	100.0	100.0	4.0	11.0											215.0 L	215.0 L	0.0	0.0	0.0	10.0
下水道部	下水道第二課テスト	02001-X0003-01	ガソリン（燃料油）	20.0		6.0												26.0 L	26.0 L	0.0			
下水道部	下水道第二課テスト	02003-X0002-01	自動車（ガソリン）	100.0														100.0 L	100.0 L	0.0			
下水道部	下水道第二課テスト	05001-40268-03	ガソリン（燃料油）	1000.0														1,000.0 kWh	1,000.0 kWh	0.0			
下水道部	下水道第二課テスト	05002-40269-02	ガソリン（燃料油）	100.0	100.0													200.0 kWh	200.0 kWh	0.0		0.0	
下水道部	下水道第二課テスト	02001-X0001-01	ガソリン（燃料油）	100.0		10.0												210.0 L	210.0 L	0.0	0.0		10.0
下水道部	下水道第二課テスト	02001-X0002-01	ガソリン（燃料油）	100.0		11.0												111.0 L	111.0 L	0.0			10.0
下水道部	下水道第二課テスト	02001-X0001-01	ガソリン（燃料油）	89.0														89.0 L	89.0 L	0.0			
下水道部	下水道第二課テスト	02001-X0002-01	ガソリン（燃料油）	44.0														44.0 L	44.0 L	0.0			
下水道部	下水道第二課テスト	02001-X0003-01	ガソリン（燃料油）	45.0														45.0 L	45.0 L	0.0			
下水道部	下水道第二課テスト	06002-40273-02	ガソリン（燃料油）	42.0														42.0 kWh	42.0 kWh	0.0			
下水道部	下水道第二課テスト	05002-40274-01	ガソリン（燃料油）	53.0														53.0 kWh	53.0 kWh	0.0			
下水道部	下水道第二課テスト	05002-40275-01	ガソリン（燃料油）	63.0														63.0 kWh	63.0 kWh	0.0			
下水道部	下水道第二課テスト	05002-40276-01	ガソリン（燃料油）	63.0														63.0 kWh	63.0 kWh	0.0			
下水道部	下水道第二課テスト	02001-X0002-01	ガソリン（燃料油）	89.0														397,765.0 L	397,765.0 L				0.0

3. 帳票設計ポリシー

デジタル・ガバメント標準ガイドライン実践ガイドブックで示された方針に基づいた UI, UX で設計。
(帳票フォーマットは A4 縦/A4 横/A3 縦/A3 横サイズとする)

第5章 データに関する事項

1. データモデル

本システムのデータモデルは別紙6を参照すること。

2. データ一覧

本システムのデータ一覧は別紙7を参照すること。

3. データ定義

本システムのデータ定義は別紙8を参照すること。

4. CRUD マトリクス

本システムの CRUD は「第2章 1. 機能一覧」を参照すること。

5. コード一覧、コード内容定義

本システムのコード情報は別紙9を参照すること。

6. オープンデータ一覧

No	データ ID	データ名	利用者	公開範囲	利用目的	利用頻度・特徴	実装方式	処理方式	備考
1		地方公共団体マスタ、 部局マスタ、 課室マスタ	地方公共団体職員 一般市民	制限なし	環境省保有データ種類に対する国民の理解促進 (上記公開による) オープンデータ化に対するニーズ把握 データの一元管理・標準化のためのデータ構造の明確化	アクセス数：5件/日 ピーク時アクセス数：20件/日 ピーク時は7～8月を想定している。	概念データモデル	カタログ型	環境省がオープンデータを管理
2		関連制度情報・ 関連制度温室効果ガスマスタ	地方公共団体職員 一般市民	制限なし	環境省保有データ種類に対する国民の理解促進 (上記公開による) オープンデータ化に対するニーズ把握 データの一元管理・標準化のためのデータ構造の明確化	アクセス数：5件/日 ピーク時アクセス数：20件/日 ピーク時は7～8月を想定している。	概念データモデル	カタログ型	環境省がオープンデータを管理
3		活動項目実績値・ 点検結果	地方公共団体職員 一般市民	制限なし	環境省保有データ種類に対する国民の理解促進 (上記公開による) オープンデータ化に対するニーズ把握 データの一元管理・標準化のためのデータ構造の明確化	アクセス数：5件/日 ピーク時アクセス数：20件/日 ピーク時は7～8月を想定している。	概念データモデル	カタログ型	環境省がオープンデータを管理
4		アカウントマスタ	地方公共団体職員 一般市民	制限なし	環境省保有データ種類に対する国民の理解促進 (上記公開による) オープンデータ化に対するニーズ把握 データの一元管理・標準化のためのデータ構造の明確化	アクセス数：5件/日 ピーク時アクセス数：20件/日 ピーク時は7～8月を想定している。	概念データモデル	カタログ型	環境省がオープンデータを管理
5		措置マスタ、 施設・設備マスタ、 活動項目マスタ	地方公共団体職員 一般市民	制限なし	環境省保有データ種類に対する国民の理解促進 (上記公開による) オープンデータ化に対するニーズ把握 データの一元管理・標準化のためのデータ構造の明確化	アクセス数：5件/日 ピーク時アクセス数：20件/日 ピーク時は7～8月を想定している。	概念データモデル	カタログ型	環境省がオープンデータを管理

6	実行計画 基礎情報・実行計画措置情報	地方公共団体職員 一般市民	制限なし	環境省保有データ種類に対する国民の理解促進 (上記公開による) オープンデータ化に対するニーズ把握 データの一元管理・標準化のためのデータ構造の明確化	アクセス数：5件/日 ピーク時アクセス数：20件/日 ピーク時は7～8月を想定している。	概念データモデル	カタログ型	環境省がオープンデータを管理
---	-----------------------	------------------	------	--	--	----------	-------	----------------

第6章 外部インタフェースに関する事項

1. 外部インタフェース一覧

No	外部インタフェースID	外部インタフェース名	外部インタフェース概要	相手先システム	送受信区分	実装方式(連携方式)	送受信データ	送受信タイミング	送受信の条件
1	01	部局情報連携	部局情報を省エネ法・温対法・フロン法電子報告システムにリアルタイムで提供する。	省エネ法・温対法・フロン法電子報告システム	送信	API	部局情報	リアルタイム	暗号化を必須とする
2	02	課室情報連携	課室情報を省エネ法・温対法・フロン法電子報告システムにリアルタイムで提供する。	省エネ法・温対法・フロン法電子報告システム	送信	API	課室情報	リアルタイム	暗号化を必須とする
3	03	施設情報連携	施設情報を省エネ法・温対法・フロン法電子報告システムにリアルタイムで提供する。	省エネ法・温対法・フロン法電子報告システム	送信	API	施設情報	リアルタイム	暗号化を必須とする
4	04	活動量情報(施設ID)	前日までの施設の活動量情報を省エネ法・温対法・フロン法電子報告システムにリアルタイムで提供する。	省エネ法・温対法・フロン法電子報告システム	送信	API	活動量情報(施設ID)	リアルタイム	暗号化を必須とする
5	05	活動量情報(課室ID)	前日までの課室の活動量情報を省エネ法・温対法・フロン法電子報告システムにリアルタイムで提供する。	省エネ法・温対法・フロン法電子報告システム	送信	API	活動量情報(課室ID)	リアルタイム	暗号化を必須とする
6	06	電力メニュー毎の	現時点の施設の電力メニュー毎の活動量	省エネ法・温対	送信	API	電力メニュー	リアルタ	暗号化を

		活動量情報（施設 ID）	情報を省エネ・温対法・フロン法電子報告システムにリアルタイムで提供する。	法・フロン法電子報告システム			毎の活動量情報（施設 ID）	イム	必須とする
7	07	電力メニュー毎の活動量情報（課室 ID）	現時点の課室の電力メニュー毎の活動量情報を省エネ・温対法・フロン法電子報告システムにリアルタイムで提供する。	省エネ法・温対法・フロン法電子報告システム	送信	A P I	電力メニュー毎の活動量情報（課室 ID）	リアルタイム	暗号化を必須とする

以上

機能ID	機能分類	機能名	詳細仕様(更新案)	利用者及び利用者権限(CRUD)												備考				
				施設管理課室				施設管理部署				事務局					環境省			
				C	R	U	D	C	R	U	D	C	R	U	D		C	R	U	D
MS-01	基礎情報整備	施設管理部署設定機能	<p>【施設管理部署設定】</p> <p>①実行計画に関わる施設管理部署に関し以下内容を登録できる。(事務局のみ使用可能)</p> <ul style="list-style-type: none"> -施設管理部署名: 全角 32文字以内 -登録情報の更新をする。 -登録情報の削除をする。 -登録情報の廃止登録をする。廃止はフラグを立てることにより設定する。 <p>【施設管理課室設定】</p> <p>①実行計画に関わる施設管理課室に関し以下内容を登録できる。(事務局および管轄する施設管理部署が使用可能)</p> <ul style="list-style-type: none"> -施設管理部署名: 自団体内の登録されている部署から任意の部署可能 -施設管理課室名: 全角 32文字以内 -登録情報の更新をする。 -登録情報の削除をする。 -登録情報の廃止登録をする。廃止はフラグを立てることにより設定する。 <p>【一括出力、一括登録】</p> <p>①部署、課室情報の一括出力、一括登録ができる。(事務局のみ使用可能)</p> <ul style="list-style-type: none"> -登録単位: 画面による各施設管理部署・課室ごと及び、CSVファイルダウンロードによる一括出力およびアップロードによる一括登録 <p>【検索】</p> <p>①登録された情報を確認する。</p> <ul style="list-style-type: none"> -確認方法: 画面による一覧表示 -画面による確認: 1画面での閲覧数は最大10部署までとし、10部署以上の場合は閲覧ページを画面上で移動し閲覧 -登録情報の検索閲覧: 部署・課室ごと、又は両方での検索が可能 																	
MS-02	対象施設・設備設定機能	【施設・設備情報登録】	<p>①対象となる施設・設備に関し、以下の内容を登録できる。</p> <ul style="list-style-type: none"> -施設・設備名: 全角 64文字以内 -施設・設備分類: 別紙1の分類より選択 -延べ床面積: 単位はm2で固定とし、最新の延べ床面積のみ設定 -竣工年: 西暦(YYYY)と、確認表示として西暦に合わせた和暦を表示 -防災計画の対象有無: 施設・設備が防災計画の対象に位置付けられているかを保持 -対象となる活動項目: 別紙2(※1)の分類より、該当する活動項目を選択 -施設管理課室: 上記「施設管理課室設定機能」にて登録された課室より選択 <ul style="list-style-type: none"> - 主管理課室: 必須項目 関連課室: 任意設定可能(複数課室選択可能) - 関連課室の選択は自団体内の課室であれば制限なく設定可能 - 関連課室のアカウントは施設情報を更新可能 - 関連課室のアカウントは施設の実績値は更新できず、参照のみ <p>-登録単位: 画面による施設・設備ごと及び、CSVファイルアップロードによる一括登録(事務局のみ使用可能)</p> <p>-対象となる制度(※2):</p> <ul style="list-style-type: none"> -事務事業編 -省エネ法 -温室効果ガス排出量算定・報告・公表制度 -地方公共団体条例 <p>②登録内容の一覧を以下の方法で確認できる。</p> <ul style="list-style-type: none"> -画面による確認: 1画面での閲覧数を最大10個の施設・設備までとし、施設・設備が10個以上の場合は閲覧ページを画面上で移動し閲覧 -CSVファイルへの出力 -登録情報の更新をする。 -登録情報の削除をする。 -登録情報の廃止登録をする。廃止はフラグを立てることにより設定する。 <p>【施設・設備分類別活動項目設定】</p> <p>①施設・設備分類毎に該当する活動項目を設定できる。</p> <p>【施設・設備別活動項目設定】</p> <p>①施設・設備分類毎の該当活動項目に対して施設・設備毎に除外設定ができる。</p>																	<p>※1: 別紙2の選択肢は、デフォルトは事務事業編に該当する項目のみとする。但し、MS-04①で関連制度情報の設定を行った場合は、その関連制度に該当する選択肢も併せて選択できるものとする。</p> <p>※2: 対象となる制度は事務事業編、省エネ法、温室効果ガス排出量算定・報告・公表制度および、地方公共団体条例が該当し、2017年12月現在で30都道府県、13市が条例を制定している。 Ex.東京都: 総量削減義務と排出量取引制度</p> <p>※3: 課室が管轄する施設・設備の参照、更新ができる。</p> <p>※4: 部内の課室が管轄する施設・設備の追加、参照、更新、削除ができる。</p>
MS-03	地方公共団体内アカウント設定機能	<p>①実行計画実施に関係する部署情報に関し、以下の内容を各担当単位で登録できる。</p> <ul style="list-style-type: none"> -施設管理部署・課室名: 「MS-01施設管理部署設定機能」で登録された施設管理部署または課室名を1つ選択 -担当者名: 全角 16文字以内 -メールアドレス(ログインID): メールアドレス形式 -権限(※1) -連絡先(内線、外線): 全角 50文字以内 <p>②登録情報を確認する。</p> <ul style="list-style-type: none"> -確認方法: 画面によるパスワード以外の登録情報の一覧表示 -画面による確認: 1画面での閲覧数は最大10アカウントまでとし、10アカウント以上の場合は閲覧ページを画面上で移動し閲覧 -登録情報の検索閲覧: 部署・課室ごと、又は両方での検索が可能 -登録情報の更新をする。 -登録情報の削除をする。 -登録情報の廃止登録をする。廃止はフラグを立てることにより設定する。 -パスワードを再発行できる。(※2) <p>【一括出力、一括登録】</p> <p>①自団体内のアカウント情報一括出力、一括登録ができる。(事務局のみ使用可能)</p> <ul style="list-style-type: none"> -登録単位: CSVファイルダウンロードによる一括出力およびアップロードによる一括登録 パスワードの一括出力および一括登録は不可 																	<p>※1: 自身の権限が施設管理課室の場合は施設管理課室のみ、施設管理部署の場合は施設管理部署及び施設管理課室、事務局の場合は全ての権限を選択できる。</p> <p>※2: ログイン時にパスワードを忘れた場合の案内を提示し、登録されたメールアドレスに新規パスワード作成のためのURL等を送付する。</p> <p>※3: 自身の権限で追加できるアカウントについては参照、更新、削除もできる。</p>	
MS-04	地方公共団体内関連制度設定機能	<p>①システム標準で設定されている以下の2制度および必要に応じて、標準で設定されている全国43の条例から選択して関連制度の設定ができる。なお、選択できる制度数は必須選択である事務事業編を含めて10件を上限とする。</p> <ul style="list-style-type: none"> -省エネ法 -温室効果ガス排出量算定・報告・公表制度 <p>②独自係数の参照ができる。</p> <ul style="list-style-type: none"> -設定した関連制度の温室効果ガス排出係数を参照可能 																	<p>※1: 事務局は対象とする制度の取捨選択のみ可能とする。制度の追加、係数の更新はできない。</p> <p>※2: 関連制度は初期設定されたマスタ情報とし、画面から追加、更新、削除はできない。対象は、省エネ法と温室効果ガス排出量算定・報告・公表制度および、地方公共団体条例が該当し、2017年12月現在で30都道府県、13市が条例を制定している。 Ex.東京都: 総量削減義務と排出量取引制度</p>	
MS-05	地方公共団体内メール送信設定機能	<p>①月次実績値の入力タイミングを設定できる。</p> <ul style="list-style-type: none"> -月次データの入力タイミング設定(毎月DD-DDの期間) -地方公共団体内で一律の設定 -入力依頼メール、入力催促メールの送信タイミング判定にのみ使用 <p>②本サービスの各種機能を設定できる。</p> <ul style="list-style-type: none"> -自団体内電子メール通知設定ON/OFF機能(実施依頼メール、点検依頼メール) -自団体内電子メール通知定型文設定機能(プレーンテキスト形式、メール文内にてパラメータ文字列無し) -自団体内電子メール通知送付先ルールを以下のように定義 <ul style="list-style-type: none"> -設定したスケジュールで実績入力未確定、または点検が未完了の施設・設備の施設管理課室として設定されている課室に所属するアカウントに対して送付 -コミュニケーションボード等、内容によって送信先が変わる可能性がある機能については実行時に送信先を別途選択(本機能では設定しない) 																		

機能ID	機能分類	機能名	詳細仕様(更新案)	利用者及び利用者権限(CRUD)																備考
				施設管理課室				施設管理部局				事務局				環境省				
				C	R	U	D	C	R	U	D	C	R	U	D	C	R	U	D	
EP-01	実行計画策定支援	実行計画基礎情報設定	<p>【ステータス設定・確認】</p> <p>①策定・点検・改定計画開し、以下を登録できる。 -実行計画名:全角 100文字以内 -策定・改定年月:年月を選択 -実行計画の期間:開始年月と終了年月を選択 ②現行の実行計画を改正し、新しい実行計画を策定できる。 -過去に改訂された実行計画を履歴として参照可能(更新は不可) -改定時は旧計画に紐づく実行計画の関連情報および個別措置を参考として引き継ぐ -原則、基準年度、目標年度は改定時に変更しない ③実行計画を公表後は確定を行い、策定内容を変更できないようにロックできる。 -確定解除は事務局が任意のタイミングで実施可能</p> <p>【基準年度設定】</p> <p>①基準年度を登録できる。 -入力:西暦(YYYY) -表示:入力された西暦に合わせた和暦も表示 ②基準年度の温室効果ガス総排出量を登録できる。 -単位:t-CO2 -有効桁数:小数点第3桁 ③その他、以下の機能を有する。 -誤入力防止機能 -登録確定機能</p> <p>【目標年度の設定】</p> <p>①目標年度を登録できる。 -入力:西暦(YYYY) -表示:入力された西暦に合わせた和暦も表示 ②目標年度の温室効果ガス総排出量を登録できる。 -単位:t-CO2 -有効桁数:小数点第3桁 ③その他、以下の機能を有する。 -誤入力防止機能 -登録確定機能</p> <p>【関連情報登録】</p> <p>①実行計画策定に必要な以下の項目について、任意に記載できる。 <基本的事項> -目的:全角 4000文字以内 -対象とする範囲:全角 4000文字以内 -対象とする温室効果ガス:全角 4000文字以内 -上位計画及び関連計画との位置付け:全角 4000文字以内 <温室効果ガスの排出状況> -「温室効果ガス総排出量」の排出量:全角 4000文字以内 -温室効果ガスの排出量の増減要因:全角 4000文字以内 <温室効果ガスの排出削減目標> -目標の考え方:全角 4000文字以内 -温室効果ガスの削減目標:全角 4000文字以内 <目標達成に向けた取組> -取組の基本方針:全角 4000文字以内 <進捗管理体制と進捗状況の公表> -推進体制:全角 4000文字以内 -点検・評価・見直し体制:全角 4000文字以内 -進捗状況の公表:全角 4000文字以内 <その他> -その他:全角 4000文字以内</p>																	
			<p>①上記で入力・記載した内容を確認できる。 -画面での確認:入力した内容を一覧表示 -帳票への出力:帳票1のフォーマットに基づき出力</p>																	
EP-02		温室効果ガス削減措置設定	<p>①実行計画期間における温室効果ガス削減に向けた措置を対象となる施設・設備ごとに設定できる。 -措置登録方法: -措置の対象となる施設・設備に対し、対象となる別紙3に記載する措置カテゴリから選択 -具体的な措置について、記載:全角 100文字以内 -措置を講じる開始時期及び完了時期を入力:年月 -措置を講じることによる温室効果ガス削減目標を記載:全角 4000文字以内</p>																	

機能ID	機能分類	機能名	詳細仕様(更新案)	利用者及び利用者権限(CRUD)																備考
				施設管理課室				施設管理部局				事務局				環境省				
				C	R	U	D	C	R	U	D	C	R	U	D	C	R	U	D	
EC-01		施設・設備ごとの削減状況診断	<p>①施設カテゴリ及び施設・設備ごとの当該年度における温室効果ガス削減状況を表示できる。</p> <p>-表示内容: -点検対象年度の温室効果ガス総排出量目標(目標年度の値)と、基準年度から点検対象年度までの毎年度の温室効果ガス総排出量実績(※1)比較表(年度合計比較グラフ) -自団体内の表示項目ごとの温室効果ガス排出量割合表(比率の円グラフ) -対象年度について月毎の実績および前年同月実績(月別時系列グラフ) -上記で表示する各表をグラフ表示(※2)</p> <p>【表示内容の詳細】 -集計する排出量の種類は、「温室効果ガス総排出量」または各温室効果ガス -集計の切り口は「施設分類別」、「担当部局・課室別」、「データ項目別」 -表示内容の詳細は下記の通り i)施設分類別 -施設中分類で集約した自団体の排出量および全体の排出量に占める割合を一覧表示 -個別の施設中分類を選択すると、施設・設備ごとの温室効果ガス排出量割合表を表示 ii)担当部局・課室別 -担当部局別に集約した自団体の排出量および全体の排出量に占める割合を一覧表示 -個別の担当部局を選択すると、管轄する課室ごとの排出量および全体の排出量に占める割合を一覧表示 iii)データ項目別 -活動項目カテゴリで集約した自団体の排出量および全体の排出量に占める割合を一覧表示 -個別の活動項目カテゴリを選択すると、対象活動項目ごとの排出量および全体の排出量に占める割合を一覧表示</p> <p>②表示情報を外部出力できる。 -一覧表示した内容をCSVファイルでダウンロード可能</p>	●	●	●	●	●	●	●	●	●	●	●	●	●	●	●	●	<p>※1 過年度の実績値がない場合は表示されないものとする。</p> <p>※2 グラフ描画はネットワークラフィックを考慮した操作とすること。</p> <p>※3: CSV出力は画面で参照可能な範囲について出力可能</p>
EC-02		他団体との比較表示	<p>①他団体の取組に関し、施設カテゴリ及び施設・設備ごとの年間の温室効果ガス削減率と主な措置を参照表示する機能を有する。</p> <p>-表示分類の設定: -参照する団体の参照条件(近隣団体・団体属性(※1)・全団体)を設定 -参照対象条件(施設カテゴリ及び施設・設備)を設定 -権限による制限なく他団体の削減率と主な措置を参照可能 -参照表示内容: -別紙1の施設カテゴリごとに温室効果ガス原単位(※1)の削減率(平均・ばらつき・標準偏差)を表示 -削減率の高い施設について具体的な措置を参照表示</p>	●	●	●	●	●	●	●	●	●	●	●	●	●	●	●	●	<p>※1: 団体属性は別途定義</p> <p>※2: 原単位は「対象施設・設備設定機能」の「延べ床面積」の値(単位はm2)とし、常に最新の設定値に対して計算する。 原単位 = 温室効果ガス排出量 / 延べ床面積</p>
EC-03		点検項目の反映	<p>①温室効果ガス削減措置設定の内容を更新する機能を有する。</p> <p>-措置の見直し -点検期間において措置の点検結果を反映可能 -具体的な措置について、見直し結果を記載(更新) -見直した措置を講じる開始時期及び完了時期を入力(YYYY/MM) -見直した措置を講じることによる温室効果ガス削減目標を記載(更新) -実行計画点検時に措置の見直しがなかった場合、点検済であることがわかるステータス表示切替が可能(点検時には、各施設・設備について「点検済」のチェックボックス等で選択できる) -措置の更新結果については履歴管理しない -事務局は点検完了日を入力して強制的に「点検完了」が可能</p>	●	●	●	●	●	●	●	●	●	●	●	●	●	●	●	●	
ED-01	実行計画実施支援	施設・設備ごとの活動状況把握機能	<p>①施設・設備ごとの温室効果ガスが排出される活動状況について実績を入力し活動の把握できる機能を有する。</p> <p>-実績値入力: -対象施設・設備設定機能で設定した別紙2の分類に該当する活動ごとの値(エネルギー使用量・料金等)を入力 -該当活動に対する月次の集計値を入力 -画面から各月ごと又はCSVファイルのアップロードにより入力可能(※1) -入力画面の場合、デフォルト表示は当月の入力とし、入力月の変更が可能 -画面入力時には誤入力防止のため、入力月の前月の入力値を隣接欄に表示 -入力する実績値の有効桁数は、各基準単位の小数点3桁 -入力された情報はシステムに一時保存 -入力された実績値の出力・一覧表示・確定: -実績値データは、CSVにて出力が可能(※2) -表示されている一時保存されたデータを画面より確実にステータス変更することが可能</p> <p>②対象施設カテゴリごと、対象施設ごと、施設管理部局ごと、施設管理課室ごとの分類で、実行計画の実施状況を把握できる機能を有する。</p> <p>-確認できる項目: -「ED-01 施設・設備ごとの活動状況把握機能」における当該年度の月次実績値の入力状況ステータス -当該年度における温室効果ガス排出量の月次排出量及び年度内合計値 -アラート通知: -詳細設定機能で設定した実績値入力期限を過ぎた施設管理部局・課室に対して、入力を促すアラートを電子メールで発出が可能</p> <p>③実行計画の実施状況を「帳票2」のフォーマットに基づき、印刷する機能を有する。</p>	●	●	●	●	●	●	●	●	●	●	●	●	●	●	●	●	<p>※1: アップロードの機能は事務局のみ使用可能。</p> <p>※2: CSV出力は事務局のみ使用可能。</p>
RS-01	関連制度支援	関連制度算定機能	<p>①詳細設定機能で設定した各種関連制度で必要となる温室効果ガス排出量の算定(※1)をする機能(※2)を有する。</p> <p>-対象制度: -システム標準で登録されている事務事業編および関連制度 -事務事業編 -省エネ法 -温室効果ガス排出量算定・報告・公表制度 -MS-04 地方公共団体内 関連制度設定機能で個別に設定した関連制度</p> <p>②算定結果の表示する機能を有する。</p> <p>-表示できる温室効果ガスの排出量は選択条件での総量 -指定された各種制度に基づき算定した温室効果ガス排出量を画面表示およびCSV出力が可能 -集計条件で指定された関連制度について対象となる施設・設備の集計値を画面表示 -集計条件で指定された関連制度の施設・設備、対象活動項目毎の月別実績値および年合計値をCSV出力 -関連制度別の係数を使って算定</p>	●	●	●	●	●	●	●	●	●	●	●	●	●	●	●	●	<p>※1: 各種関連制度で必要となる温室効果ガス排出量の算定は、あらかじめ「MS-04 地方公共団体内 関連制度設定機能」で設定された「対象活動項目」と「独自係数」に従う。</p> <p>※2: 詳細設定機能で各種関連制度を設定しない場合は、当該機能はアクティブにならない。</p>
CM-01	コミュニケーション支援	自団体内コミュニケーションボード機能	<p>①本サービスを利用している地方公共団体内の各部局課室間で相互にコミュニケーションを図ることが可能な機能を有する。</p> <p>-利用対象者: -自団体内の各部局課室のアカウント登録者 -コミュニケーション機能: -テキストメッセージの投稿が可能 -受信者は投稿内容についてコメントの追加が可能(※2) -付加機能: -掲示板内の記載が更新されると、関連するアカウント登録者にメールを発出</p>	●	●	●	●	●	●	●	●	●	●	●	●	●	●	●	●	<p>※1: 投稿者自身が削除可能</p> <p>※2: コメント投稿者のアカウント名は参照可能</p>
CM-02		地方自治体コミュニケーションボード機能	<p>①本サービスを利用している地方公共団体間及び環境省が相互にコミュニケーションを図ることが可能な機能を有する。</p> <p>-利用対象者: -本サービスを利用している全ての地方公共団体アカウント登録者及び環境省等アカウント登録者 -コミュニケーション機能: -環境省からのお知らせ -テキストメッセージを全てのアカウントに対して投稿が可能 -アカウント保有者は投稿内容についてコメントの追加が可能(※2) -環境省からのお知らせが更新されると、地方公共団体の事務局アカウント登録者にメールを発出 -地方公共団体間コミュニケーションボード(団体間でのノウハウ共有等で活用を想定) -テキストメッセージを全てのアカウントに対して投稿が可能 -アカウント保有者は投稿内容についてコメントの追加が可能 ②お知らせ内容、投稿内容を検索できる機能を有する。</p>	●	●	●	●	●	●	●	●	●	●	●	●	●	●	●	●	<p>※1: 投稿者自身が削除可能</p> <p>※2: コメント投稿者のアカウント名は参照可能</p>

機能ID	機能分類	機能名	詳細仕様(更新案)	利用者及び利用者権限(CRUD)												備考				
				施設管理課室				施設管理部局				事務局					環境省			
				C	R	U	D	C	R	U	D	C	R	U	D		C	R	U	D
CM-03		アンケート調査機能	①本サービスを利用している地方公共団体アカウント登録者に対し、アンケート調査ができる機能を有する。 -アンケート対象者: -地方公共団体施設管理部局アカウント登録者 -地方公共団体事務局アカウント登録者 -アンケートの入力状態管理: -設問の分類毎に一時保存が可能 -入力中、一時保存、完了、回答進捗表示(%)を行う -アンケート実施期間の管理: -一度提出したアンケートの取り戻しは不可 -回答結果の確認: -アンケート全体の回答内容を参照することが可能																	
AG-01	データ集計支援	実行計画策定・点検・改定状況確認機能	①本サービスを利用している地方公共団体の実行計画策定・点検・改定状況を確認する機能を有する。 -情報ソース: -本サービス内の実行計画策定支援・実行計画点検支援で入力された情報を基に表示 -確認方法: -都道府県単位での確認:各都道府県管内の地方公共団体の当該団体数及び全体の最新のシステム利用率・アクティブ率(※1)を表示 -都道府県及び市町村から検索し、検索した各地方公共団体の策定・点検・改定状況(改定版数)のステータス及びその年度を一覧で表示 -付加機能: -上記確認内容は、CSVファイルでダウンロードが可能 -年度を切り替えて検索が可能																	※1:下記の通り定義する。 システム利用率:対象都道府県内で実行計画システムを利用している団体の割合 アクティブ率:過去に実行計画の点検を完了した実績がある団体の割合
AG-02		実行計画実施状況確認機能	①本サービスを利用している地方公共団体の実行計画の実施状況を確認する機能を有する。 -情報ソース: -本サービス内の実行計画実施支援で入力された情報を基に表示 -確認方法: -都道府県単位での確認:各都道府県管内の地方公共団体の当該団体数・当該年度の実施進捗率を表示(実施進捗率=実績値入力予定月に入力されたものを100%とし、その進捗率を表示) -都道府県及び市町村から検索し、検索した各地方公共団体の当該年度の実績値入力状況を表示(各月次の実績値入力の有無) -付加機能: -上記確認内容は、CSVファイルでダウンロードが可能 -抽出期間を設定するために、対象期間の年度の設定が可能																	
AG-03		温室効果ガス総排出量確認機能	①本サービスを利用している地方公共団体の基準年度、直近の点検年度及び目標年度の温室効果ガス総排出量を確認できる機能を有する。 -以下の項目が一覧で確認可能 -基準年度及び基準年度の温室効果ガス総排出量 -直近の点検年度及び点検年度の温室効果ガス総排出量 -目標年度及び目標年度の温室効果ガス総排出量 -以下の単位で一覧を任意に変更可能 -全団体(都道府県単位で各団体を閲覧) -指定都道府県内の団体 -団体属性(※1)内の一覧 -一覧表示した内容をCSVファイルでダウンロードが可能																	※1:団体属性は別途定義
AG-04		データ抽出機能	①本サービスを利用している地方公共団体が入力した以下データをCSVファイルでダウンロードできる機能を有する。 -対象データ: -団体コード -団体基礎情報(名称・団体区分) -実行計画策定支援機能内の全てのデータ -実行計画実施支援機能内の全てのデータ -データ抽出方法: -実行計画策定支援及び実行計画実施支援機能のデータは抽出対象期間を設定し、該当する期間内のデータを抽出 -実行計画策定支援と実行計画実施支援のデータは別のCSVで出力 -実行計画実施支援機能のデータは、対象期間の年月を入力して抽出が可能(YYYY/MM-YYYY/MM) -実行計画策定支援機能のデータは、対象期間の年度を選択して抽出が可能																	
AD-01	システム設定支援・管理機能	地方公共団体事務局アカウント設定機能	①本サービスを利用開始するために、環境省が地方公共団体事務局情報を初期設定する機能を有する。また、事務局が自団体の設定を更新できる機能を有する。 -初期設定対象:事務局アカウント情報、部局情報、課室情報、利用する機能(実行計画、施行状況調査) -地方公共団体情報は初期構築時に全団体の情報を設定している前提 -環境省のアカウントは初期構築時にセットアップし、メンテナンス機能は設けない -更新対象:利用する機能、関連制度、メールアドレスメイン、自団体ロゴ画像																	※1:設定情報の更新のみ実施可能
AD-02		和暦設定	①元号改定時に迅速に設定ができる。(※1)																	※1:和暦改定はシステム運用保守事業者がSE作業として実施する。
AD-03		マスターデータメンテナンス機能	①本システムに格納されている以下のマスターデータ類のメンテナンスを実施できる機能を有する。 <対象データ項目> -各種係数: -別紙4に示す温室効果ガス排出量算定に必要な排出係数の設定が可能 -対象となる温室効果ガス種類 -法令等に準拠した各種計算方法(※1) -関連する帳票類(※1) <設定方法> -画面より個別入力又は個別ファイルのアップロード並びにCSVによる一括登録																	※1:「関連する帳票類」は要件定義書の添付資料「帳票1」、「帳票2」とする。対象帳票のメンテナンスが必要となった場合は、要件定義書41頁「(3)データ保守要件」「イ マスターデータ設定データ変更対応」にて対応する。
AD-04		全体サービスON/OFF機能	①本サービスに係る全地方公共団体向けサービスのうち、以下の機能についてON/OFF制御等できる機能を有する。 -対象機能: -アンケート調査機能(施行状況調査等大規模調査用設問設定) -制御設定内容: -機能ON/OFF設定(全対象機能) -対象期間条件付き自動ON/OFF設定(アンケート調査機能) -制御設定は、機能ON/OFFが上位指示とした排他関係を有する																	
AD-05		地方公共団体コミュニケーションボードイベント発生時電子メール通知内容設定機能	①本サービスを利用しているアカウント登録者に対し、地方公共団体コミュニケーションボードでの各種イベント発生時にメールを発生し通知する機能のメール本文の内容について定型文設定できる。(※1)																	※1:システム固定の定型文として設定する。対象帳票のメンテナンスが必要となった場合は、要件定義書41頁「(3)データ保守要件」「イ マスターデータ設定データ変更対応」にて対応する。
AD-06		アンケート調査結果管理・抽出機能	①本サービスの機能「CM-03 アンケート調査機能」の管理・編集・集計ができる機能を有する。 -設問の設定方法: -簡易調査用設問設定: -10問程度の設問(回答は自由記載とチェックボックスに対応)を簡易に設定が可能 -施行状況調査基本設問設定(※1): -例年実施している共通的な設問項目に関し、設問を設定 -アンケート結果の集計機能: -上記①で設定した設問について、以下のとおりCSVにて出力できる機能を有する -回答者プロフィール:団体名、組織名、回答者又はそれに変わるID等 -回答内容:上記①で設定した設問の回答 -付加機能: -本機能の簡易調査用設問設定及び施行状況調査等大規模調査用設問設定機能はON/OFFを設定が可能(デフォルトはOFF)【AD-04参照】																	※1:施行状況調査の調査項目は事務事業編だけでなく、区域施策編の内容も含まれる。本設問にかかる詳細機能はSP-03に詳細化

機能ID	機能分類	機能名	詳細仕様(更新案)	利用者及び利用者権限(CRUD)																備考					
				施設管理課室				施設管理部局				事務局				環境省									
				C	R	U	D	C	R	U	D	C	R	U	D	C	R	U	D						
AD-07		ログ管理機能	①本サービスの利用状況が把握できるようにログを記録し、出力できる機能を有する。 -対象:本サービスを利用しているすべてのアカウント登録者 -ログ内容:上記アカウント登録者の各サービス・ページごとのアクセスログ(誰が、どこに、いつわかるようにログを記録) -出力方法:ログ出力対象期間を設定し、CSVファイル等で出力が可能																						
	システム保有機能	電子メール通知機能	①本サービスを利用しているアカウント登録者に対し、各種イベント発生時にメールを発送し通知する機能を有する。 (※1) -メール通知のタイミング: -実施状態確認機能において、所定の条件が成立した場合に対象者に発送 -自団体内コミュニケーションボードにおいて所定の条件が成立した場合に対象者に発送 -地方自治体コミュニケーションボードにおいて所定の条件が成立した場合に対象者に発送																						※1:メール発送については発出数を考慮し分割発出すること。
		アクセスコントロール機能	①本サービスは機能要件に記載の利用権限に加え、各機能に対し、別紙5のアクセスロールを有する。																						
		エラー表示機能	①地方公共団体が入力するデータに物理的・論理的に矛盾がある場合に当該入力画面にエラー表示をする機能を有する。 -対象項目:本サービス「ED-01 施設・設備ごとの活動状況把握機能」の①で入力する情報 -エラー検知条件:対象項目の前月の入力情報と比較し、50%以上の差異が生じた場合 -エラー確認機能:エラー検知によって検知されたエラーアラートを基に、操作者が入力情報の確認を実施し、上記エラー検知条件に該当するが、正しい値であると操作者が判断した場合は、その値を保持する																						
SP-01		SHK(※1)、省エネ法対応に関するCSV出力に係る要件詳細化	①「RS-01 関連制度算定機能」の算出結果の表示に関し、以下のグルーピング作成機能を有し、そのグルーピングごとの集計値をCSV等で出力できる。 -任意の施設設備のグループ -任意の活動項目のグループ																						※1:算定・報告・公表制度 2025年度以降に機能を搭載。
SP-03		施行状況調査機能の要件詳細化	①「AD-06 アンケート調査結果管理・抽出機能」のうち、施行状況調査基本設定については、『平成30年度「2018年度から2019年度までの地方公共団体実行計画策定・管理等支援システムのプロジェクト管理支援及び政策的助言等」に係る委託業務』の成果物である「2018年度地方公共団体における地球温暖化対策の推進に関する法律等施行状況調査業務」で策定した設定項目を参考に、以下の機能を有する。 -回答の分岐・排他 -回答結果により、次に回答すべき設問を動的に表示 -回答の保留 -設問への回答を保留して次の設問に回答が可能(※1) -一時保存時には回答保留状況も保存が可能 -過去の回答の参照 -本システムで回答した結果は過去5年分参照が可能 -実行計画本体からのデータ参照 -入力欄とは別の欄に参考値を表示 -入力された値は実行計画本体には反映されない -進捗状況確認機能 -団体名、連絡先、回答状況をCSV出力が可能																						※1:回答結果により、以降回答すべき設問に分岐が発生する場合は保留不可とする。
SP-04		一括登録機能の利用者向けの機能整備	①MS-01、MS-02、MS-03、ED-01に付随する一括登録機能に関し、以下の機能を有する。 -Excelツール(マクロ付きのExcelファイル)からの入力 -別途準備するExcelツールを活用し、一括登録可能なCSV様式にて入力が可能 -ツールからCSVファイルをエクスポートする際、データの入力チェックを実施 -入力チェックでエラーとなったデータの場所とエラー内容をツール上で表示 -各マスタ画面の一括登録ボタンからCSVファイルデータを登録が可能 -一括登録機能を利用できるのは事務局権限をもつユーザーに限定 -一括登録はデータの新規登録、既存データの更新が可能(既存データの削除は不可) -登録済みデータのツールへのインポート -登録済みデータをツールにインポートして修正することが可能。 -ツールで対応する一括登録機能は以下とし、Excelツールはマスタ(部局、課室、施設、アカウント)と実績値でそれぞれ用意 -部局一括登録機能 -課室一括登録機能 -施設一括登録機能 -アカウント一括登録機能 -実績値一括登録機能 -実績値一括出力機能の追加 -複数月のデータを一括出力が可能 -複数施設、設備の月別実績値を複数月一括登録が可能																						
SP-05		コミュニケーション機能の機能制限の解消	①CM-01及びCM-02の各コミュニケーションボード機能において、以下機能を有する。 -投稿通知メールで個別投稿のURLを記載した記載部をクリックすることで直接リンク先に遷移することが可能 ②下記のメールに追加されるURLを投稿内容へ直接リンクするURLに変更する。(※1) -団体内掲示板 新規投稿通知メール -地方公共団体共通掲示板 新規投稿通知メール																						※1:ログイン画面に移動し、パスワード認証後に投稿内容を表示する。 2025年度以降に機能を搭載。
SP-06		施設分類毎の原単位分母設定	①原単位マスタ機能を有する。 -施設分類別に床面積以外の原単位分母を3つまで設定が可能 -事務局権限ユーザーのみ設定が可能 -原単位分母の「単位」は選択式とし、原単位分母の名称は団体にて自由に設定が可能 ②原単位分母の入力を行うことができる。 -施設毎、年度毎に原単位分母の値の入力が可能 -利用者の権限に応じて以下の施設に対して入力が可能 -事務局権限:自団体の施設全て -施設管理部局:自部局内の課室が管轄する施設 -施設管理課室:自課室が管轄する施設 ③原単位計算のファイルの出力することができる。 -施設毎に原単位分母および原単位計算した結果を関連制度別排出量算定のCSVファイルに出力が可能(画面での原単位計算の表示は行わない) -原単位は、熱量換算量、原油換算量、CO2排出量について年間の値を出力する。(当年度、前年度の過去2年分)																						
SP-07		関連制度集計機能のガス種類表示制御	①「RS-01 関連制度算定機能」において、ガス種類の表示を制御できる。 -選択した関連制度の集計に必要なガス種類のみ表示されるように制御が可能																						
SP-08		処理状況画面の戻るボタン追加	①システム全体のユーザーインターフェースについて以下の機能を付加する。 -処理状況画面に「戻る」ボタンを追加し、押下すると遷移元画面に戻ることが可能																						2025年度以降に機能を搭載。
SP-09		都市ガスの入力単位の改善	①「ED-01 実行計画実施支援」における都市ガス等のガス類の入力単位について「Nm3」「m3」「kg」の単位を各地方公共団体で選択し入力する機能を有する。 ②地方公共団体ごとに選択した入力単位に基づき、団体別、活動項目別に入力単位および単位換算係数をシステム内で設定している標準値から変更できる。																						
SP-10		関連団体の設定	①AD-01及びSP-03において、関連する団体の施行状況調査について代行入力可能とするために以下の機能を付加する。 -地方公共団体に対して関連団体(複数可)を設定可能 -事務局は自団体と関連団体の施行状況調査について入力、回答が可能																						

機能ID	機能分類	機能名	詳細仕様(更新案)	利用者及び利用者権限(CRUD)												備考				
				施設管理課室				施設管理部局				事務局					環境省			
				C	R	U	D	C	R	U	D	C	R	U	D		C	R	U	D
SP-11		措置内容のファイル出力	①「EP-02 温室効果ガス削減措置設定」にて、施設に設定した措置の内容をファイルに出力ができる。 -利用者の権限に応じて出力可能な施設の範囲を制限 事務局権限: 自団体の施設全て 施設管理部局: 自部局内の課室が管轄する施設(関連課室として設定されている施設を含む) 施設管理課室: 自課室が管轄する施設(関連課室として設定されている施設を含む)																	
SP-12		施設毎の活動項目設定	①「MS-02 対象施設・設備 設定機能」において、施設毎に該当する活動項目を設定できる。 -既定値は施設分類毎に設定された活動項目	●	●	●	●	●	●	●	●	●	●	●	●					
SP-14		部局での確定機能	①「ED-01 施設・設備ごとの活動状況把握機能」において、施設管理部局にて活動実績値を確定できる。 -部局内の課室が管轄する施設の活動実績値の確定が可能 -確定は月ごとに可能 -部局での確定は管轄する全ての施設の活動実績値が確定された状態であるときのみ可能 -部局での確定を解除することが可能					●	●	●										SP-56で対応。
SP-15		部局、施設の集計比較	①「EC-01 施設・設備ごとの削減状況診断」において、部局、施設間で取り組み状況、削減状況を比較できる。 -削減率の大きい順で部局の温室効果ガスの排出状況を一覧表示 -削減率の大きい順で施設の温室効果ガスの排出状況を一覧表示 -部局、施設は検索により絞り込みが可能 -施設に設定された措置内容と点検結果の参照が可能					●	●	●										
SP-16		省エネ設備の導入効果検索	①「EP-02 温室効果ガス削減措置設定」において、各施設の省エネ・再エネ設備の導入状況を措置内容として設定することができる。 -利用者の権限に応じて設定可能な施設の範囲を制限 事務局権限: 自団体の施設全て 施設管理部局: 自部局内の課室が管轄する施設 施設管理課室: 自課室が管轄する施設 -設定する情報の内容は以下の通り -省エネ・再エネ設備の種類(措置の種類) -利用期間(措置の期間) -導入費用(補助金の内数)、年間運用費用 ②環境省で温室効果ガス排出量集計する機能を有する。 -各団体の施設分類ごと及び施設ごとの排出量を参照することが可能 -集計条件は以下の通り -期間(年度) -施設分類 -活動項目の分類 -都道府県、団体区分、特定団体 ③団体ごとの温室効果ガス排出量をCSV出力することができる。 -施設、活動項目単位の温室効果ガス排出量(年間)、活動実績値(年間)をCSV形式で出力することが可能 -団体、項目分類、施設分類による絞り込みが可能	●	●	●	●	●	●	●	●	●	●	●	●	●				
SP-17		外部委託業者用の利用権限追加	①「MS-03 地方公共団体内アカウント設定機能」において、権限の種類に外部委託事業者用の権限を追加する。利用できるメニューは下記の通り。 -実績入力・進捗状況 -月次実績の入力・進捗を確認する -月次排出状況を確認する -集計・比較 -団体内の排出量を集計する(月次) -団体内の排出量を集計する(年度) -関連制度別に集計する -実行計画・措置設定 -実行計画を設定・参照する -温室効果ガス削減措置を設定する	●	●	●	●	●	●	●	●	●	●	●	●					
SP-18		実施状況進捗帳票での活動実績値の出力単位追加	①「ED-01 施設・設備ごとの活動状況把握機能」において、実施状況進捗帳票に出力する活動実績値の単位を、各団体が設定した入力単位での出力とする。 -システム標準単位での出力は年間値のみ					●												
SP-20		環境省権限の閲覧範囲の拡充	①「AG-04 データ抽出機能」において、環境省権限にて全データをCSV形式で出力できる機能を追加する。 -出力する団体、年度を絞ることが可能 -出力できる内容はマスタ情報、実績値情報 ②「AD-01 地方公共団体事務局 アカウント設定機能」に拡張して、環境省権限にて各団体の事務局と同じ画面を閲覧できる機能を追加する。 -参照する団体を検索して選択すると、画面が該当団体の事務局と同じメニュー、画面に切り替わる -各団体の事務局機能を利用可能とし、機能制限は行わない(更新も操作可能であるが、運用で使用しないよう回避) ③団体のデータを環境省が利用する旨を記載したファイルを用意しログイン画面にリンク形式で掲載する。													●	●	●	●	
SP-21		環境省権限の分析機能の拡充	①「AG-04 データ抽出機能」において、環境省権限にて各団体の総排出量前年度比(年度別確定値を比較)、当年度の排出量目安及び排出量目安に対する進捗率(各団体トップページ記載情報)、措置点検実施状況(点検完了施設数割合)を出力できる機能を追加する。また、画面上で総排出量前年度比及び進捗率での絞り込み検索機能を追加する。 ②「AG-04 データ抽出機能」において、環境省権限にて自治体類型別、施設分類別、活動項目分類別の排出量データ集計・比較機能(原単位比較やガス別集計等も含む)を追加する。 ③「AG-04 データ抽出機能」において、環境省権限にて再エネ設備を導入している施設や補助金を活用している施設等を検索し、比較検討できるようにする。															●		
SP-22		目標値管理及び進捗確認機能	①EP-02及びEC-03に関し、目標管理と進捗確認について以下の機能を有する。 -「実行計画・措置設定」タブから施設別の削減目標の入力が可能 -施設別目標値とは別に部局・課室の目標値が設定が可能(施設別目標の積上げ値との整合までは見ない) -削減目標は事務局権限が入力可能 -措置点検結果に加え、部局課室別の目標達成状況(5段階評価、自由記入コメント欄)の入力とCSV出力が可能 -部局課室別の目標達成状況は事務局権限、部局権限、課室権限が入力可能 -団体の登録措置一覧、点検結果一覧を出力が可能(現行機能で閲覧は可能)	●	●	●	●	●	●	●	●	●	●	●	●					
SP-23		団体事務局、部局権限における他自治体との比較機能の充実	①「AD-01 地方公共団体事務局アカウント設定機能」において、各団体にて以下の情報開示設定ができる。 -自団体の取組状況の他団体の閲覧可否															●	●	2025年度以降に機能を搭載。
SP-24		実行計画策定支援機能の追加	①「EP-01 実行計画基礎情報設定」に以下の機能を追加する。 -実行計画の雛形を作成する。 -公表のための資料として、現行の実行計画の帳票修正、又は帳票の追加													●	●	●	●	
SP-25		他団体との活動状況比較機能の拡充	①「EC-02 他団体との比較表示」について以下の機能を追加する。 -団体事務局、部局権限で他団体の実行計画登録内容の参照が可能 -各団体が登録している措置一覧について、団体類型別、措置分類別、対象施設分類別、実施部局/課室別、団体5段階評価別等の検索が可能					●										●		2025年度以降に機能を搭載。
SP-26		LAPSS内で施行状況調査のデータ分析ができる機能	①「AG-04 データ抽出機能」で抽出した施行状況調査結果を、環境省権限が集計するためのExcel帳票を作成する。 -Excelのマクロ機能にて各種クロス集計が可能 -Excelに施行状況調査回答結果のcsvダウンロードを読み込み、各設問の集計が可能																●	2025年度以降に機能を搭載。
SP-27		2021年度 施行状況調査の設問追加	①「SP-03 施行状況調査機能の詳細機能の要件詳細化」に2021年度用の施行状況調査の設問ページを作成する。 -追加、変更を行う設問数は50程度													●	●	●		
SP-28		メールサーバ2台構成に伴う既存メール送信機能の改修	①「CM-01 自団体内コミュニケーションボード機能」の新規投稿通知メールの処理をオンライン処理からバッチ処理に改修する。	●	●	●	●	●	●	●	●	●	●	●	●					

機能ID	機能分類	機能名	詳細仕様(更新案)	利用者及び利用者権限(CRUD)																備考				
				施設管理課室				施設管理部局				事務局				環境省								
				C	R	U	D	C	R	U	D	C	R	U	D	C	R	U	D					
SP-29		LAPSS-EEGS連携	①LAPSSに登録している施設情報や活動量情報を、省エネ法・温対法報告で使用するデータに合わせてEEGSへ出力するための下記APIを開発する。 -部局情報取得API -課室情報取得API -施設情報取得API -活動量情報取得API(施設ID) -活動量情報取得API(課室ID) -ログイン認証(共通処理)																					
SP-30		実行計画(区域施策編)基礎情報設定	【ステータス設定・確認】 ①実行計画(区域施策編)に関し、以下を登録できる。 -実行計画名:全角100文字以内 -策定・改定年月:年月を選択 -計画期間:開始年月と終了年月を選択 ②現行の実行計画を改定し、新しい実行計画を策定できる。 -過去に改訂された実行計画を履歴として参照可能(更新は不可) -改訂時は旧計画に紐づく実行計画の関連情報および個別対策・施策を参考として引き継ぐ ③実行計画を公表後は確定を行い、策定内容を変更できないようにロックできる。 -確定解除は事務局が任意のタイミングで実施可能 ④雛形をもとに実行計画を作成することができる。																					
			【基準年度設定】 ①基準年度を登録できる。 -入力:西暦(YYYY) -表示:入力された西暦に合わせた和暦も表示 ②基準年度の温室効果ガス排出量を登録できる。 -単位:t-CO2 -有効桁数:小数点第3桁 ③その他、以下の機能を有する。 -誤入力防止機能 -登録確定機能																					
			【目標年度の設定】 ①目標年度を登録できる。 -入力:西暦(YYYY) -表示:入力された西暦に合わせた和暦も表示 ②目標年度の温室効果ガス排出量を登録できる。 -単位:t-CO2 -有効桁数:小数点第3桁 ③その他、以下の機能を有する。 -誤入力防止機能 -登録確定機能																					
			【関連情報登録】 ①実行計画策定に必要な以下の項目について、任意に記載できる。 -策定の背景・意義:全角4000文字以内 -区域の特徴:全角4000文字以内 -区域の目指す将来像:全角4000文字以内 -目的:全角4000文字以内 -対象とする範囲:全角4000文字以内 -対象とする温室効果ガス:全角4000文字以内 -上位計画及び関連計画との位置づけ:全角4000文字以内 -温室効果ガス総排出量(現況推計):全角4000文字以内 -温室効果ガスの増減要因:全角4000文字以内 -温室効果ガス将来推計:全角4000文字以内 -温室効果ガスの排出削減目標:全角4000文字以内 -温室効果ガス総排出量以外の実績・目標:全角4000文字以内 -エネルギー起源CO2の部門別実績・目標:全角4000文字以内 -エネルギー起源CO2以外の分野別実績・目標:全角4000文字以内 -目標の考え方(これまでの取組、課題):全角4000文字以内 -目標達成に向けた取組・基本方針:全角4000文字以内 -区域の各主体に期待される対策/地方公共団体が実施する施策:全角4000文字以内 -推進体制(庁内・外):全角4000文字以内 -点検・評価・見直し体制(庁内・外):全角4000文字以内 -進捗状況の公表:全角4000文字以内 -その他:全角4000文字以内																					
			①入力した実行計画内容を確認できる。 -画面での確認:入力した内容を一覧表示 -帳票への出力:入力した内容をExcelで出力																					
SP-31		温室効果ガス排出量抑制等に関する対策・施策設定	①実行計画(区域施策編)の期間における温室効果ガス排出抑制等に関する対策・施策を部門・分野毎に設定できる。 -以下の項目が設定可能 -将来像実現のための対策:全角4000文字以内 -施策分類:選択 -施策項目:選択 -施策時期:開始年月と終了年月を選択 -指標:全角100文字以内 -目標:半角数字9桁以内 -目標の単位:全角100文字以内 -具体的な内容:全角4000文字以内 -地域脱炭素促進事業に関する事項:選択 -初期費用:半角数字9桁以内 -運用費用:半角数字9桁以内 -補助金(先行地域を含む):半角数字9桁以内																					
SP-32		区域施策編実績値入力機能	①対象とする部門・分野毎に年間の実績値を入力できる機能を有する。 -実績値入力: -年度毎に、部門・分野毎のエネルギー起源CO2及びエネルギー起源CO2以外の排出量と活動量を入力 -画面入力時には誤入力防止のため、前年度の入力値を隣接部に表示 -入力された実績値の出力・確定: -実績値データの帳票出力が可能 -入力されたデータは画面より保存、確定が可能																					
SP-33		区域施策編マスタ設定機能	①部門・分野別に入力する活動量の単位を設定できる機能を有する。 ②対象とする部門・分野を選択できる機能を有する。 区域施策編用のシステム機能(※)は事務事業編の機能をそのまま利用する。 (※ログイン画面、アカウントマスタ、部局・課室マスタ、トップページ・メニュー、パッチ処理状況、利用ログ、)																					
SP-34		自治体排出量カルテ	①自治体排出量カルテの情報を表示する機能を作成する。 2022年度は排出量カルテのページへのリンク掲載のみ対応する。 リンクは実績値入力画面に掲載する。																					
SP-35		2022年度 施行状況調査の設問追加	①施行状況調査機能(SP-03)に2022年度用の施行状況調査の設問ページを作成する -追加、変更を行う設問数は50程度 -前年度回答、LAPSS内情報を反映可能な設問を増やす																					
SP-36		政府実行計画改訂に伴う機能改修	①関連制度を指定して集計できるような下記集計画面を改修する。 ・排出量データ集計(月次)画面 ・排出量データ詳細(月次)画面 ・排出量データ集計(年度)画面 ・排出量データ詳細(年度)画面 ・施設カテゴリー別年間削減量比較画面																					

機能ID	機能分類	機能名	詳細仕様(更新案)	利用者及び利用者権限(CRUD)																備考
				施設管理課室				施設管理部局				事務局				環境省				
				C	R	U	D	C	R	U	D	C	R	U	D	C	R	U	D	
SP-37		PV、EV等措置登録機能の改修	①施設情報の登録、変更・削除画面の施設分類で、自動車を選択した場合に以下の項目を登録できる。 -自動車種別:選択 -台数:半角数字9桁以内 -発電設備設置台数:半角数字9桁以内 -災害時活用の有無:ラジオボタン -次世代自動車への切替可否:ラジオボタン ②関連機能に上記①の項目を追加する。 ・マスター一括登録機能 ・施設情報CSVダウンロード ・マスタ情報(施設)CSVダウンロード ③措置の登録、編集画面で、太陽光発電設備の導入の措置を選択した際に以下の項目を登録できる。 -台数:半角数字9桁以内 -設備容量:半角数字 -調達方法:選択 -制約事項:全角4000文字以内 ④関連機能に上記③の項目を追加する。 ⑤トップページに次世代自動車自動車の導入状況、太陽光発電設備の導入状況の集計処理を追加する。																	
SP-38		計画策定支援機能の改修	①「EP-01 実行計画基礎情報設定機能」において、「関連情報」のカテゴリに特定措置目標を追加する。																	
SP-39		公有地の登録	①施設大分類の「その他施設」配下に施設中分類として「公有地」を追加する。																	
SP-40		団体特種別検索・比較機能	①地方公共団体事務局初期登録、設定画面で以下の項目を登録できる。 -地域特性・類型:複数選択 -組合事務事業内容:複数選択 ※「地域特性・類型」、「組合事務事業内容」のリストは提供頂けることを前提 ②施設分類別年間削減量比較画面の検索条件欄(比較対象団体)に以下の条件を追加する。 -地域特性・類型:複数選択 -組合事務事業内容:複数選択																	
SP-41		コメントの帳票出力	①実施状況進捗帳票のエネルギー使用量・利用料シートにLAPSS上で入力されたコメントを追加する。																	
SP-42		太陽光発電設備設置可否項目の追加	①施設情報 登録、変更削除画面に太陽光発電設備の設置が可能な施設かどうかを設定できる項目を追加する。 -太陽光設備設置可否:ラジオボックス ②関連機能に「太陽光設備設置可否」項目を追加する。 ・マスター一括登録機能 ・施設情報CSVダウンロード ・マスタ情報(施設)CSVダウンロード																	
SP-43		促進事業設定機能	【都道府県基準】 ①都道府県基準に関し、以下を登録できる。 -地域脱炭素化促進事業の種類:選択 -基準名称:全角100文字以内 -促進区域に含める事が適切でないと認められる区域:全角100文字以内 -考慮を要する事項:全角4000文字以内 -考慮を要する事項の情報収集:全角4000文字以内 -特例事項・適用除外(規模要件):全角4000文字以内 -協議会:全角4000文字以内 -備考:全角4000文字以内 【地域脱炭素化促進事業の促進に関する事項(市区町村)】 ①地域脱炭素化促進事業の促進に関する事項に関し、以下を登録できる。 -地域脱炭素化促進事業の目標:全角4000文字以内 -促進区域(大分類):選択 -地域脱炭素化促進施設の種類(中分類):選択 -地域脱炭素化促進施設の規模(小分類):全角100文字以内 -促進区域(詳細情報):全角4000文字以内 -促進区域(地図):ファイル選択 -地域の脱炭素化のための取組:全角4000文字以内 -地域の環境保全のための取組:全角4000文字以内 -地域の経済及び社会の持続的発展に資する取組:全角4000文字以内 -協議会:全角4000文字以内 -備考:全角4000文字以内 【促進事業計画】 ①促進事業計画に関し、以下を登録できる。 -促進事業計画名:全角100文字以内 -申請者(代表者)氏名:全角100文字以内 -申請者(代表者)住所:全角100文字以内 -地域脱炭素化促進事業の実施期間:開始年度と終了年度を選択 -規模:全角100文字以内 -地域の脱炭素化のための取組の内容:全角4000文字以内 -取組の用に供する土地の所在、地番、地目:全角4000文字以内 -取組の用に供する土地の面積又は水域の範囲:全角4000文字以内 -取組を実施するために必要な資金:全角4000文字以内 -取組を実施するために必要な資金の調達方法:全角4000文字以内 -地域の環境保全のための取組:全角4000文字以内 -地域の経済及び社会の持続的発展に資する取組:全角4000文字以内 -地域脱炭素化促進施設等の使用期間:全角4000文字以内 -地域脱炭素化促進施設等の撤去及び原状回復に関する事項:全角4000文字以内 -ワンストップ特例の適用の有無:全角4000文字以内 -協議会:全角4000文字以内 -備考:全角4000文字以内																	
SP-44		施設マスタ 備考欄追加	①施設情報設定にかかる以下の画面において「備考」欄を追加する。 ・施設マスタ登録画面(新規登録) ・施設マスタ変更・削除画面 ・施設マスタCSV ・マスター一括登録CSVデータダウンロードパッチ ・マスター一括登録パッチ ・マスター一括登録ツール(Excel) ・環境省機能 施設マスタCSVダウンロード																	
SP-45		施設マスタグループ別集計	①施設マスタ画面において施設グループを設定する機能を作成する。 【新規画面の作成】 ・施設グループ一覧画面 ・施設グループ登録画面 ・施設グループ変更・削除画面 【既存画面の改修】 ・施設情報一覧画面において検索条件に集計グループを追加(※) ・施設情報登録画面において集計グループをプルダウンから選択可能にする(※) ・施設情報変更・削除画面において集計グループをプルダウンから選択可能にする(※) ※マスター一括登録機能からの設定は対象外とする。施設マスタのCSVには施設グループの情報は出力しない ②集計画面の「集計方法」に「施設グループ別」を追加する。																	

機能ID	機能分類	機能名	詳細仕様(更新案)	利用者及び利用者権限(CRUD)												備考					
				施設管理課室				施設管理部局				事務局					環境省				
				C	R	U	D	C	R	U	D	C	R	U	D		C	R	U	D	
SP-46		活動項目の排出係数管理	①「関連制度別排出係数参照」画面内で、団体が独自の活動項目と排出係数を登録、メンテナンスすることができる機能を追加する 【新規画面の作成】 ・独自項目一覧画面(独自排出係数設定ボタン押下後に遷移する画面) ・活動項目登録機能 ・活動項目変更削除機能 【既存画面の改修】 ・独自排出係数設定ボタン																		
SP-47		対策・施策実績管理	①既存の事務事業編の措置設定・管理に相当する機能を区域施策編用に作成する。 ※事務事業編では施設別に措置の設定が登録される仕様となっているが、区域施策編では「部門・分野」別に登録できる仕様とする。 -既存の措置点検結果入力機能の設計を流用して開発する。 【新規画面の作成】 ・部門・分野別の対策・施策点検状況 一覧画面を新設。 ・区域施策編の実行計画機能で設定した施策をデータ出力できるようにする。																		
SP-48		実行計画点検結果の帳票出力	①メニューバーの「措置点検結果入力」を「点検結果入力」に名称を変更し、メニューに「実行計画点検結果の登録・出力」を追加する。 ・実行計画点検結果の登録・出力画面では、一部項目の入力・確認を行うことができ、画面下部に「点検結果を出力」ボタンを配置、押下することでExcel形式の公表用帳票が出力される形を想定(本画面での入力内容及びLAPSSで持つ排出量、基準年度情報が反映された帳票) 出力されたExcelは各団体側で編集可能な形とし、適宜項目の追加等を実施頂く(出力対象年度も選択できる形とする)																		
SP-49		活動量データの集計	①エネルギー使用量の集計画面を「排出量データ集計」画面内に新規作成し、集計条件(活動量が排出量か)に応じて画面切り替えができるよう設定する。 ・「施設分類別(施設別)」、「担当部局別(課室別)」、「施設グループ別」で集計する。 ()内は詳細画面における集計単位。 ・活動項目の単位は他団体と比較するため団体で設定した入力単位ではなくシステムの標準単位で集計する。 ②既存機能と同様に、CSV出力機能を追加																		
SP-50		基準年度からの削減率表示	①「団体内の削減量比較」画面に基準年度比の削減率を表示させる。 -基準年度は実行計画の基準年度を使用 -上記画面のデータを出力するCSVも同様に改修 -前提条件:基準年度の活動実績がシステムに入力されていること *集計単位(施設分類、施設単位、部局、課室単位、施設グループ)別に比較 排出量算定に用いる対象制度は実行計画(事務事業編 基礎排出係数)とする 基準年度は基礎排出係数、点検年度は基礎排出係数と、調整後排出係数で総排出量を算定する。 【既存画面の改修】 ・団体内 年度別削減量比較画面に基準年度比の削減率を表示 ・団体内 集計単位別 年間削減量比較画面に基準年度比の削減率を表示 ・団体内 年度別削減量比較画面 CSVダウンロードに基準年度比の削減率を表示 ・団体内 集計単位別 年間削減量比較画面 CSVダウンロードに基準年度比の削減率を表示 ・トップ画面の排出量データ下部に直近年度の排出量総量及び基準年度比の削減率表示 ・排出量データ集計(年度別)画面のグラフに基準年度比の削減率を表示																		
SP-51		EEGS連携法改正関連	①省エネ法・温対法の制度・様式改正に対応し、以下の通り、EEGS側へのデータ連携機能を改修する。 -系統電気の月別使用量(電力メニュー毎) 【既存APIの改修】 ・EEGS連携API部局 ・EEGS連携API課室 ・EEGS連携API施設 ・活動量情報取得API(施設ID) ・活動量情報取得API(課室ID)																		
SP-52		2023年度 施行状況調査の設問追加	①施行状況調査機能(SP-03)に2022年度用の施行状況調査の設問ページを作成する。 ・50問程度の設問の追加・変更を想定																		
SP-53		部局での実績値一括登録	①部局取りまとめ権限で実績値一括登録ができるようにする。 -部局取りまとめ権限の一括登録の対象は自部局配下の課室が管理する施設 【既存画面の改修】 ・進捗確認・実績値 入力画面を部局取りまとめ権限で開いた際、一括登録ボタンを表示																		2024年度に機能を搭載。
SP-54		部局・課室での目標値設定	①部局取りまとめ権限・課室権限で削減目標の設定ができるようにする。 -削減目標 一覧画面に表示する部局、課室、施設はアカウントの権限と所属により制限する。 【既存画面の改修】 下記メニューを部局取りまとめ権限・課室権限で表示可能にする。 ・部局の削減目標を設定する(課室権限は非表示) ・課室の削減目標を設定する ・施設の削減目標を設定する ②施設別の措置点検状況 一覧画面、措置の点検結果の入力画面に下記の項目を追加する。 ・前年度排出量合計 ・当年度排出量合計 ・削減量 ・削減目標 ・目標達成率(措置の点検結果の入力画面のみ)																		2024年度に機能を搭載。
SP-55		実施状況進捗帳票に前年度値を表示	①実施状況進捗帳票に下記項目を追加する。 ・前年度合計(入力単位) ・使用量増減 ②実施状況進捗帳票に前年度実績値のシートを追加する。 -フォーマットは当年度実績値のシートと同じ。(前年度合計、使用量増減は対象外) ③実施状況進捗帳票出力時に実績値のみを表示するか、未入力項目を含めて表示するかを選択できるようにする。 ④月別実績値 入力画面に下記チェック機能を追加する。 ・前年度もしくは前月に実績値があり、当月の実績値が未入力の場合、警告を表示する。 コメント欄に理由を記載した場合、未入力の登録を許可する。																		2024年度に機能を搭載。
SP-56		実績値の確定・確定解除の一括化	①活動量の確定、確定解除を12か月分一括して実施できるようにする。 【既存画面の改修】 ・進捗確認・実績値 入力画面にステータス更新ボタンを追加 更新ボタンをクリックすると、ダイアログ上で対象の月とステータス(入力中または入力完了)を選択してステータスの更新ができる。																		2024年度に機能を搭載。

機能ID	機能分類	機能名	詳細仕様(更新案)	利用者及び利用者権限(CRUD)																備考		
				施設管理課室				施設管理部局				事務局				環境省						
				C	R	U	D	C	R	U	D	C	R	U	D	C	R	U	D			
SP-57		部局・課室での原油換算値の表示	①関連制度別排出量算定CSVの機能を部局取りまとめ権限・課室権限でも利用できるようにする。 -出力データの範囲は他の機能と同じユーザが管理している施設のみとする。		●				●				●									2024年度に機能を搭載。
SP-58		森林等の吸収源の入力項目追加	①排出量・活動量 入力画面に、「エネルギー起源CO2以外」に「森林等の吸収源」の部門・分野を追加する。 -入力チェックや入力項目(ガス種別排出量、活動量、排出量原単位など)は他の部門・分野と同じとする。										●	●	●							2024年度に機能を搭載。
SP-59		総数項目の自動計算	①用途別に入力された内数から合計数値を自動計算できるようにする。 -月別実績値 入力画面と実績値一括登録ツールに内数を合計ボタンを追加する。 -内数を合計ボタンをクリックすると、内数の合計値が総量項目の入力欄に入力される。 -合計値は現行通り直接入力も可能とする。 ②内数の合計値と総量の値が合うように「その他項目」を追加する。 -「その他項目」には排出係数を設定しない。 ③以下の画面で、総数項目が未使用、内数項目が仕様の場合にエラーとする処理を追加する。 ・施設分類別入力項目 設定画面 ・施設別入力項目 設定画面 ④独自項目の登録画面、変更・削除画面で活動項目の親子関係が登録できるようにする。	●	●		●	●	●		●	●	●		●							2024年度に機能を搭載。
SP-60		施設表示の並び替え	①施設名での並び替えを可能にする。 -進捗確認・実績値 入力画面、温室効果ガス月次排出状況 一覧画面の検索条件に下記の項目を追加する。 ・表示順の選択 ・施設の複数選択		●				●				●									2024年度に機能を搭載。
SP-61		2024年度 施行状況調査の設問追加	①施行状況調査機能(SP-03)に2024年度用の施行状況調査の設問ページを作成する。 ・50問程度の設問の追加・変更を想定										●	●	●							2024年度に機能を搭載。

UI	画面一覧	システム名	地方公共団体 実行計画策定・管理等支援システム	版数	作成日	作成者
		サブシステム名	事務事業編	初版	-	FJJ
				版数	修正日	修正者
				1.11	2023/11/17	FJJ

No	機能ID	サブ機能ID	(参考) MOE要件 定義書の Noとの対 応	機能名	画面ID	画面名	概要	利用組織名/役割名				一括処理 ○/△: オンライン ●/▲: バッチ処理				備考
								課室	部局取 りまとめ	事務局	環境省	CSV ダウン ロード	一括 登録	メール 通知	帳票 出力	

0. 共通機能

1	sy01	01	-	ログイン	sy0101upd	ログイン画面	本システムを利用するユーザのログイン認証を行う。	○	○	○	○	-	-	-	-	
2		02	-	パスワード関連	sy0102upd	パスワード再発行	パスワードの再設定を行う画面。 パスワード設定画面のURLが記載されたメールから本画面に遷移する。 パスワード設定画面のURLの有効時間はメール発行後1時間とする。	○	○	○	○	-	-	-	-	
3		03	-		sy0103upd	パスワード変更画面(ダイアログ)	パスワードの変更を行うダイアログ画面。 メニューより遷移する。	○	○	○	○	-	-	-	-	
4	sy03	01	-	メニュー・ヘッダー	sy0301brw	メニュー・ヘッダー	コンテンツエリアの上部と左部に表示するヘッダーとメニュー一覧を表示する。	○	○	○	○	-	-	-	-	
5	sy02	01	-	トップ	sy0201brw	トップページ	ログイン利用者が自団体の目標達成状況を一目で確認できる画面。また、各機能へのショートカットを用意する。	○	○	○	○	-	-	-	-	

1. 基礎情報整備

1	ms01	01	1-1	部局設定機能	ms0101tbl	部局 一覧画面	登録されている部局情報の一覧を表示する画面 本画面は事務局権限の利用者のみ使用可能	-	-	○	-	○	▲ 機能OFF	-	-	
2					ms0101ins	部局情報 登録画面	新たに部局情報を登録する画面 本画面は事務局権限の利用者のみ使用可能	-	-	○	-	-	-	-	-	
3					ms0101upd	部局情報 変更・削除画面	部局情報を更新する画面 本画面は事務局権限の利用者のみ使用可能	-	-	○	-	-	-	-	-	
4		02		課室設定機能	ms0102tbl	課室 一覧画面	登録されている課室情報の一覧を表示する画面 本画面は事務局権限、部局とりまとめ権限の利用者のみ使用可能	-	○	○	-	○	▲ 機能OFF	-	-	
5					ms0102ins	課室情報 登録画面	新たに課室情報を登録する画面 本画面は事務局権限、部局とりまとめ権限の利用者のみ使用可能	-	○	○	-	-	-	-	-	
6					ms0102upd	課室情報 変更・削除画面	課室情報を更新する画面 本画面は事務局権限、部局とりまとめ権限の利用者のみ使用可能	-	○	○	-	-	-	-	-	
7	ms02	01	1-2	対象施設・設備設定機能	ms0201tbl	施設 一覧画面	登録されている施設情報の一覧を表示する画面 変更履歴管理は行わない。	○	○	○	-	○	▲ 機能OFF	-	-	
8					ms0201ins	施設情報 登録画面	施設情報を新規登録する画面	-	○	○	-	-	-	-	-	
9					ms0201upd	施設情報 変更・削除画面	施設情報を更新、削除する画面 変更履歴管理は行わない。	△ 削除不可	○	○	-	-	-	-	-	
10		02			ms0202upd	施設別入力項目設定画面	施設別に入力する活動項目を設定する画面	○	○	○	-	-	-	-	-	
11		03			ms0203upd	施設分類別入力項目設定画面	地方公共団体の施設分類毎に該当する活動項目を雛型(テンプレート)として設定する画面	-	-	○	-	-	-	-	-	
12	ms03	01	1-3 1-4	地方公共団体内 アカウント設定機能	ms0301tbl	アカウント 一覧画面	自団体に登録されているアカウントを一覧表示する画面	○	○	○	-	○	▲ 機能OFF	-	-	
13				事務局権限付与機能	ms0301ins	アカウント情報 登録画面	アカウント情報を新規登録する画面 登録された利用者にはパスワード再設定画面のURLを送付する。	○	○	○	-	-	-	○	-	
14					ms0301upd	アカウント情報 変更・削除画面	アカウント情報を変更する画面	○	○	○	-	-	-	-	-	

UI	画面一覧	システム名	地方公共団体 実行計画策定・管理等支援システム	版数	作成日	作成者
		サブシステム名	事務事業編	初版	-	FJJ
				版数	修正日	修正者
				1.11	2023/11/17	FJJ

No	機能ID	サブ機能ID	(参考) MOE要件 定義書の Noとの対 応	機能名	画面ID	画面名	概要	利用組織名/役割名				一括処理 ○/△: オンライン ●/▲: バッチ処理				備考
								課室	部局取 りまとめ	事務局	環境省	CSV ダウン ロード	一括 登録	メール 通知	帳票 出力	
15	ms04	02	1-5 8-3	地方公共団体内 関連制度設定機能	ms0402brw	関連制度別排出係数 参照画面	本システムで使用する制度毎の温室効果ガス排出係数を参照する画面 本画面で年度を選択し、対象年度の係数登録画面へ遷移する。	-	-	○	○	○	▲ 機能OFF	-	-	
16		ms0402ins			関連制度別排出係数 設定画面	本システムで使用する温室効果ガス排出量係数を設定する画面 年度を指定して係数の複写が可能 使用できるのは環境省権限のみ	-	-	-	○	-	-	-	-	-	
17		03		独自項目分類・独自項目設 定機能	ms0403ins	関連制度別排出係数 設定画面(地方公共団体用)	本システムで使用する団体独自の温室効果ガス排出係数を設定する画面 年度を指定して係数の複写が可能	-	-	○	-	-	-	-	-	
18		04			ms0404ins	独自項目分類 登録画面	本システムで使用する団体独自の活動項目分類を設定する画面	-	-	○	-	-	-	-	-	
19					ms0404upd	独自項目分類 変更・削除画面	本システムで使用する団体独自の活動項目分類を更新・削除する画面	-	-	○	-	-	-	-	-	
20		05			ms0405ins	独自項目 登録画面	本システムで使用する団体独自の活動項目を設定する画面	-	-	○	-	-	-	-	-	
21					ms0405upd	独自項目 変更・削除画面	本システムで使用する団体独自の活動項目を更新・削除する画面	-	-	○	-	-	-	-	-	
22	ms05	02	地方公共団体内 メール送信設定	ms0502ins	実施依頼メール 設定画面	実施依頼メールの通知タイミング、メール文面の設定を行う画面(実施依 頼とは活動量の入力依頼のこと)	-	-	○	-	-	-	●	-		
23		03		ms0503ins	点検依頼メール 設定画面	点検依頼メールの通知タイミング、メール文面の設定を行う画面。 メール送信対象期間は期限後2か月までとする。	-	-	○	-	-	-	●	-		
24	ms06	01		実績値入力単位設定機能	ms0601upd	入力単位設定画面	活動項目ごとに実績を入力する際の単位を設定する画面。	-	-	○	-	-	-	-	-	2019年度改修(SP09)で新規作成
25	ms07	01		マスターデータ一括登録機能	ms0701bul	マスターデータ一括登録画面	マスターデータのダウンロードと一括登録を行う画面。	-	-	○	-	○	●	-	-	
26	ms08	01		原単位分母設定	ms0801tbl	原単位分母一覧画面	登録されている原単位分母の一覧を表示する画面	-	-	○	-	-	-	-	-	
27					ms0801ins	原単位分母 登録画面	原単位分母を登録する画面	-	-	○	-	-	-	-	-	
28					ms0801upd	原単位分母 変更・削除画面	原単位分母を更新・削除する画面	-	-	○	-	-	-	-	-	
29	ms09	01		施設分類別原単位分母設 定	ms0901upd	施設分類別原単位分母一覧画面	施設分類別に原単位分母を設定する画面	-	-	○	-	-	-	-	-	
30	ms10	01		施設グループ設定機能	ms1001tbl	施設グループ 一覧画面	登録されている施設グループ情報を一覧表示する画面	○	○	○	-	-	-	-	-	
31					ms1001ins	施設グループ 登録画面	施設グループを登録する画面	-	-	○	-	-	-	-	-	
32					ms1001upd	施設グループ 変更・削除画面	施設グループを更新・削除する画面	-	-	○	-	-	-	-	-	

UI	画面一覧	システム名	地方公共団体 実行計画策定・管理等支援システム	版数	作成日	作成者
		サブシステム名	事務事業編	初版	-	FJJ
				版数	修正日	修正者
				1.11	2023/11/17	FJJ

No	機能ID	サブ機能ID	(参考) MOE要件 定義書の Noとの対 応	機能名	画面ID	画面名	概要	利用組織名/役割名				一括処理 ○/△: オンライン ●/▲: バッチ処理				備考
								課室	部局取 りまとめ	事務局	環境省	CSV ダウン ロード	一括 登録	メール 通知	帳票 出力	
2. 実行計画策定支援																
1	ep01	01	2-1 2-2 2-3 2-5 2-6	実行計画基礎情報設定	ep0101tbl	実行計画 一覧画面	登録されている実行計画の一覧を表示する画面。	○	○	○	-	-	-	-	-	
2					ep0101ins	実行計画基礎情報 登録画面	実行計画の新規登録(改定)を行う画面	-	-	○	-	-	-	-	-	-
3					ep0101upd	実行計画基礎情報 変更・削除画面	策定・改定した実行計画を変更する	-	-	○	-	-	-	-	-	-
4					ep0101brw	実行計画基礎情報 参照画面	登録した実行計画の基礎情報を参照する画面 本画面から実行計画の帳票出力を行う。	○	○	○	-	-	-	-	●	-
5					ep0101sub	実行計画 確定画面(ダイアログ)	自団体が策定・改定を行った実行計画を確定する。	-	-	○	-	-	-	-	-	-
6					ep0101sub	実行計画 確定解除画面(ダイアログ)	自団体が策定・改定を行った実行計画の確定を解除する。	-	-	○	-	-	-	-	-	-
7	ep02	01	2-4	温室効果ガス削減措置設定	ep0201tbl	施設別の措置設定状況 一覧画面	施設毎の措置設定状況を一覧表示する画面	○	○	○	-	-	-	-	-	
8					ep0202tbl	施設に対する措置 一覧画面	施設に対する措置を一覧表示する画面	○	○	○	-	-	-	-	-	
9					ep0202sub	措置の追加画面(ダイアログ)	施設に対する措置を選択して追加する画面(ダイアログ)	○	○	○	-	-	-	-	-	
10					ep0203sub	措置の具体的内容設定(ダイアログ)	措置の具体的内容を登録する画面	○	○	○	-	-	-	-	-	ec0302sub「措置の具体的内容設定(ダイアログ)」と同一画面
11	ep03	01		削減目標設定	ep0301tbl	部局別 削減目標一覧画面	部局毎の削減目標、前年度の温室効果ガス排出量、削減率を一覧表示する画面	-	-	○	-	-	-	-	-	
12					ep0301sub	部局 削減目標設定(ダイアログ)	部局の削減目標を登録する画面(ダイアログ)	-	-	○	-	-	-	-	-	
13					02	ep0302tbl	課室別 削減目標一覧画面	課室毎の削減目標、前年度の温室効果ガス排出量、削減率を一覧表示する画面	-	-	○	-	-	-	-	-
14						ep0302sub	課室 削減目標設定(ダイアログ)	課室の削減目標を登録する画面(ダイアログ)	-	-	○	-	-	-	-	-
15					03	ep0303tbl	施設別 削減目標一覧画面	施設・設備毎の削減目標、前年度の温室効果ガス排出量、削減率を一覧表示する画面	-	-	○	-	-	-	-	-
16						ep0303sub	施設 削減目標設定(ダイアログ)	施設・設備の削減目標を登録する画面(ダイアログ)	-	-	○	-	-	-	-	-

UI	画面一覧	システム名	地方公共団体 実行計画策定・管理等支援システム	版数	作成日	作成者
		サブシステム名	事務事業編	初版	-	FJJ
				版数	修正日	修正者
				1.11	2023/11/17	FJJ

No	機能ID	サブ機能ID	(参考) MOE要件 定義書の Noとの対 応	機能名	画面ID	画面名	概要	利用組織名/役割名				一括処理 ○/△: オンライン ●/▲: バッチ処理				備考
								課室	部局取 りまとめ	事務局	環境省	CSV ダウン ロード	一括 登録	メール 通知	帳票 出力	
3. 実行計画点検支援																
1	ec01	01	3-2	施設・設備ごとの削減状況 診断	ec0101tbl	排出量データ 集計(月次)画面	指定された温室効果ガスの月別排出量を集計し、時系列グラフ(月別)、構成比率グラフ、集計結果一覧表を表示する。 ・集計範囲: 以下の集計範囲で集計する - 全ての施設 - 自部局が管理する施設のみ - 自部局が関連する複合施設も含む - 施設グループ別 ・温室効果ガス: 指定の温室効果ガスの排出量を集計する ・集計方法: 以下の分類別に集計する - 施設分類別: 施設大分類、中分類 - 担当部局別: 部局 - 集計分類別: 大項目 - 施設グループ別: 施設グループ	○	○	○	-	○	-	-	-	
2		02			ec0102tbl	排出量データ 詳細(月次)画面	前画面で表示された分類毎の集計結果について、選択された分類(グループ)に所属する要素の月次排出量を一覧表示する画面。 【一覧表示対象の要素】 ①施設分類別: 選択された施設分類の施設 ②部局: 選択された部局に所属する課室 ③集計分類: 選択された集計分類に属する活動項目 ④施設グループ別: 選択された施設グループの施設	○	○	○	-	○	-	-	-	
3		03			ec0103tbl	排出量データ 集計(年度)画面	指定された温室効果ガスの年度別排出量を集計し、時系列グラフ(年度別)、構成比率グラフ、集計結果一覧表を表示する。 ・温室効果ガス: 指定の温室効果ガスの排出量を集計する ・集計方法: 以下の分類別に集計する - 施設分類別: 施設大分類、中分類 - 担当部局別: 担当部局 - 集計分類別: 大項目 - 施設グループ別: 施設グループ	○	○	○	-	○	-	-	-	
4		04			ec0104tbl	排出量データ 詳細(年度)画面	前画面で表示された分類毎の集計結果について、選択された分類(グループ)に所属する要素の直近5年分の年度合計排出量を一覧表示する画面。 【一覧表示対象の要素】 ①施設分類別: 選択された施設分類の施設 ②部局: 選択された部局に所属する課室 ③集計分類: 選択された集計分類に属する活動項目 ④施設グループ別: 選択された施設グループの施設	○	○	○	-	○	-	-	-	
5		05			ec0105sub	連絡先参照(ダイアログ)	課室に所属しているアカウントの連絡先を一覧表示する。 下記画面から呼び出される。 ・排出量データ 詳細(月次)画面[ec0102tbl] ・排出量データ 詳細(年度)画面[ec0104tbl] ・活動量データ 詳細(月次)画面[ec0702tbl] ・活動量データ 詳細(年度)画面[ec0704tbl]	○	○	○	-	-	-	-	-	

UI	画面一覧	システム名	地方公共団体 実行計画策定・管理等支援システム	版数	作成日	作成者
		サブシステム名	事務事業編	初版	-	FJJ
				版数	修正日	修正者
				1.11	2023/11/17	FJJ

No	機能ID	サブ機能ID	(参考) MOE要件 定義書の Noとの対 応	機能名	画面ID	画面名	概要	利用組織名/役割名				一括処理 ○/△: オンライン ●/▲: バッチ処理				備考
								課室	部局取 りまとめ	事務局	環境省	CSV ダウン ロード	一括 登録	メール 通知	帳票 出力	
6	ec02	01	3-3	他団体との比較表示	ec0201tbl	施設カテゴリ別 年間削減量比較画面	自団体の施設分類別の原単位と対前年度比、他の地方公共団体の原単位と対前年度比の統計情報(平均、ばらつき、標準偏差)を集計し、一覧表示する。	○	○	○	-	-	-	-	-	
7		02			ec0202tbl	施設別 年間削減量比較画面	他の地方公共団体における施設別の原単位の対前年度比を一覧表示する。	○	○	○	-	-	-	-	-	
8		03			ec0203tbl	設定されている措置 一覧画面	他の地方公共団体の施設で取り組んでいる措置の一覧を表示する。	○	○	○	-	-	-	-	-	
9					ec0203sub	措置の具体的内容参照(ダイアログ)	具体的施策、削減目標をダイアログで表示	○	○	○	-	-	-	-	-	
10	ec03	01	3-4	点検項目の反映	ec0301upd	全施設の措置点検状況確認・一括完了画面	事務局が自団体内の点検状況を確認する画面 事務局は本画面で点検を強制完了できる	-	-	○	-	-	-	-	-	
11		02			ec0302tbl	施設別の措置点検状況 一覧画面	実行計画対象施設の一覧を表示する。 ・実行計画策定支援の画面に点検状況と点検実施時期を追加 ・事務局は本画面で対象年度、対象施設について一括で点検完了できる	○	○	○	-	-	-	-	-	
12					ec0302upd	措置点検結果の入力画面	選択された施設について点検対象の措置を一覧表示する。 ・措置を新規追加できる。 ・対象施設の全ての措置を一括で点検完了できる。	○	○	○	-	-	-	-	-	
13					ec0302sub	措置の具体的内容設定(ダイアログ)	前画面で選択した措置の内容を更新、削除できる。	○	○	○	-	-	-	-	-	ep0203sub「措置の具体的内容設定(ダイアログ)」と同一画面
14		03			ec0303tbl	措置点検結果の参照画面	選択された施設について点検対象の措置を一覧表示する。	○	○	-	-	-	-	-	-	
15	ec04	01		団体内の比較表示	ec0401tbl	団体内 年間削減量比較画面	自団体の施設分類別、部局別または施設グループ別の原単位と対前年度比または基準年度で比較した排出量と削減率を一覧表示する。	○	○	○	-	○	-	-	-	
16		02			ec0402tbl	団体内 施設別 年間削減量比較画面	前画面で選択した施設分類、部局または施設グループに属する施設・設備の原単位と対前年度比または基準年度で比較した排出量と削減率を一覧表示する。	○	○	○	-	○	-	-	-	
17	ec05	01		削減目標達成状況表示	ec0501tbl	部局別 削減目標達成状況画面	部局毎の削減目標達成状況の一覧を表示する。	-	○	○	-	○	-	-	-	
18					ec0501upd	部局別 削減目標達成状況の評価画面	選択された部局について削減目標の達成状況の評価をできる。	-	○	○	-	-	-	-	-	
19					ec0502upd	部局の点検状況確認・一括完了画面	部局の削減目標達成状況を一括完了する。	-	-	○	-	-	-	-	-	
20		02			ec0503tbl	課室別 削減目標達成状況画面	課室毎の削減目標達成状況の一覧を表示する。	○	○	○	-	○	-	-	-	
21					ec0503upd	課室別 削減目標達成状況の評価画面	選択された課室について削減目標の達成状況の評価をできる。	○	○	○	-	-	-	-	-	
22					ec0504upd	課室の点検状況確認・一括完了画面	課室の削減目標達成状況を一括完了する。	-	-	○	-	-	-	-	-	
23	ec06	01		実行計画点検結果の帳票出力	ec0601tbl	実行計画 点検画面	実行計画の点検結果を登録する。 実行計画点検結果をExcel形式の公表用帳票として出力できる。	-	-	○	-	-	-	-	●	
24	ec07	01		活動量データの集計	ec0701tbl	活動量データ 集計(月次)画面	指定された集計条件の月別活動量と排出量を集計し、活動量と排出量それぞれの時系列グラフ(月別)、構成比率グラフ、集計結果一覧表を表示する。 ・集計年度 ・対象制度 ・温室効果ガス: 指定の温室効果ガスの排出量を集計する ・集計項目 ・集計範囲: 以下の集計範囲で集計する - 全ての施設 - 自部局が管理する施設のみ - 自部局が関連する複合施設も含む - 施設グループ別 ・集計方法: 以下の分類別に集計する - 施設分類別: 施設大分類、中分類 - 担当部局別: 部局 - 施設グループ別: 施設グループ	○	○	○	-	-	-	-	●	
25		02			ec0702tbl	活動量データ 詳細(月次)画面	前画面で表示された分類毎の集計結果について、選択された分類(グループ)に所属する要素の月次排出量を一覧表示する画面。 【一覧表示対象の要素】 ①施設分類別: 選択された施設分類の施設 ②担当部局別: 選択された部局に所属する課室 ③施設グループ別: 選択された施設グループに属する施設	○	○	○	-	-	-	-	-	

UI	画面一覧	システム名	地方公共団体 実行計画策定・管理等支援システム	版数	作成日	作成者
		サブシステム名	事務事業編	初版	-	FJJ
				版数	修正日	修正者
				1.11	2023/11/17	FJJ

No	機能ID	サブ機能ID	(参考) MOE要件 定義書の Noとの対 応	機能名	画面ID	画面名	概要	利用組織名/役割名				一括処理 ○/△：オンライン ●/▲：バッチ処理				備考
								課室	部局取 りまとめ	事務局	環境省	CSV ダウン ロード	一括 登録	メール 通知	帳票 出力	
26		03			ec0703tbl	活動量データ 集計(年度)画面	指定された集計条件の年度別活動量と排出量を集計し、活動量と排出量それぞれの構成比率グラフ、集計結果一覧表を表示する。 ・集計期間 ・対象制度 ・温室効果ガス:指定の温室効果ガスの排出量を集計する ・集計項目 ・集計範囲:以下の集計範囲で集計する - 全ての施設 - 自部局が管理する施設のみ - 自部局が関連する複合施設も含む - 施設グループ別 ・集計方法:以下の分類別に集計する - 施設分類別:施設大分類、中分類 - 担当部局別:担当部局 - 施設グループ別:施設グループ	○	○	○	-	-	-	-	●	
27		04			ec0704tbl	活動量データ 詳細(年度)画面	前画面で表示された分類毎の集計結果について、選択された分類(グループ)に所属する要素の指定された集計期間の年度合計排出量を一覧表示する画面。 【一覧表示対象の要素】 ①施設分類別: 選択された施設分類の施設 ②担当部局別: 選択された部局に所属する課室 ③施設グループ別: 選択された施設グループの施設	○	○	○	-	-	-	-	-	

UI	画面一覧	システム名	地方公共団体 実行計画策定・管理等支援システム	版数	作成日	作成者
		サブシステム名	事務事業編	初版	-	FJJ
				版数	修正日	修正者
				1.11	2023/11/17	FJJ

No	機能ID	サブ機能ID	(参考)MOE要件定義書のNoとの対応	機能名	画面ID	画面名	概要	利用組織名/役割名				一括処理 ○/△:オンライン ●/▲:バッチ処理				備考	
								課室	部局取りまとめ	事務局	環境省	CSVダウンロード	一括登録	メール通知	帳票出力		
4. 実行計画実施支援																	
1	ed01	01	3-1 4-1	施設・設備ごとの活動状況把握機能	ed0101tbl	進捗確認・実績値入力画面	施設別の年間実績値入力状況を表示する画面 また、本画面から「ed0101upd 実績値入力画面」へ遷移する。	○	○	○	-	●	●	-	●		
2			4-2 4-3		ed0101upd	月別実績値入力画面	施設別の実績値を入力する画面。	○	○	○	-	-	-	-	-	2019年度改修(SP09)で改修	
3		02			ed0102tbl	温室効果ガス月次排出状況 一覧	選択した年度、関連制度について、施設ごとの月次の温室効果ガス排出量を一覧表示する画面	○	○	○	-	-	-	-	●		
4		03			ed0103tbl	施設別原単位分母設定画面	選択された施設別原単位分母の実績値を設定する画面	○	○	○	-	-	-	-	-		
5. 関連制度支援																	
1	rs01	01	5-1	関連制度支援	rs0101tbl	関連制度別排出量算定画面	本システムの関連制度支援機能のデータをCSV形式で出力する画面 ※事務局権限のみ利用する	-	-	○	-	○	-	-	-		
6. コミュニケーション支援																	
1	cm01	01	6-1 6-2 8-4(*1)	自団体内コミュニケーションボード機能	cm0101tbl	団体内掲示板 投稿一覧画面	団体内向けのお知らせ投稿を一覧表示する画面	○	○	○	-	-	-	-	-	(*1) 通知メールはシステム固定の定型文とするため設定画面は無い。	
2					cm0101ins	団体内掲示板 新規投稿画面	自団体掲示板にテキスト情報、添付ファイルを新規に投稿する画面	○	○	○	-	-	-	○	-		
3					cm0101cof	団体内掲示板 投稿内容確認画面	新規投稿画面にて入力した内容を確認する画面	○	○	○	-	-	-	-	-		
4					cm0101upd	団体内掲示板 変更・削除画面	団体内掲示板の投稿内容を編集、削除する画面	○	○	○	-	-	-	-	-		
5					02	cm0101brw	団体内掲示板 参照・コメント画面	お知らせ投稿の詳細及びコメント一覧を表示する画面 ※投稿者本人・事務局権限	○	○	○	-	-	-	-	-	
6						cm0102sub	団体内掲示板 コメント入力(ダイアログ)	投稿するコメントの内容を入力するダイアログ	○	○	○	-	-	-	-	-	
7	cm02	01	6-3	地方自治体コミュニケーションボード機能	cm0201tbl	地方公共団体共通掲示板 投稿一覧画面	地方公共団体向けに投稿されたお知らせを一覧表示します。	○	○	○	○	-	-	-	-		
8					cm0201ins	地方公共団体共通掲示板 新規投稿画面	地方公共団体向けに新規投稿するお知らせの内容を編集する画面	-	-	○	○	-	-	●	-		
9					cm0201cof	地方公共団体共通掲示板 投稿内容確認画面	新規投稿画面にて入力した内容を確認する画面	-	-	○	○	-	-	-	-		
10					cm0201upd	地方公共団体共通掲示板 変更・削除画面	地方公共団体共通掲示板の投稿内容を編集、削除する画面	-	-	○	○	-	-	-	-		
11					02	cm0201brw	地方公共団体共通掲示板 参照・コメント画面	お知らせ投稿の詳細及びコメント一覧を表示する画面 ※投稿者本人・事務局権限・環境省	○	○	○	○	-	-	-	-	
12						cm0202sub	地方公共団体共通掲示板 コメント入力(ダイアログ)	投稿するコメントの内容を入力するダイアログ	○	○	○	○	-	-	-	-	
13	cm03	01	6-3	アンケート調査機能	cm0301tbl	アンケート回答 一覧画面	環境省から依頼された自課室宛のアンケートの回答状況を一覧表示する。 回答状況が未回答/一時保存のものについては「アンケート回答 入力画面」へ移動し、回答済みのものについては「アンケート回答 参照画面」へ移動する。	○	○	○	-	-	-	-	-		
14					cm0301upd	アンケート回答 入力画面	アンケートの各設問に対し回答を入力する。 全ての回答の入力後に回答を提出する。	○	○	○	-	-	-	-	-		
15					cm0301brw	アンケート回答 参照画面	アンケートの回答結果を参照する画面	○	○	○	-	-	-	-	-		
16					02	cm0302tbl	施行状況調査回答 一覧画面	環境省から依頼された施行状況調査の回答状況を一覧表示する。 ※詳細仕様については画面設計時に実施する。	-	-	○	○	-	-	-	-	2019年度改修(SP03、10)で改修
17						cm0302upd	施行状況調査回答 入力画面	施行状況調査の各設問に対し回答を入力する。 全ての回答の入力後に回答を提出する。	-	-	○	○	-	-	-	-	2019年度改修(SP03)で改修
18						cm0302brw	施行状況調査回答 参照画面	施行状況調査の回答結果を参照する画面	-	-	○	○	-	-	-	-	2019年度改修(SP03)で改修
19					03	cm0303csv	施行状況調査回答データCSVダウンロード画面	施行状況調査の回答をCSV出力する画面	-	-	○	-	●	-	-	-	

UI	画面一覧	システム名	地方公共団体 実行計画策定・管理等支援システム	版数	作成日	作成者
		サブシステム名	事務事業編	初版	-	FJJ
				版数	修正日	修正者
				1.11	2023/11/17	FJJ

No	機能ID	サブ機能ID	(参考)MOE要件定義書のNoとの対応	機能名	画面ID	画面名	概要	利用組織名/役割名				一括処理 ○/△: オンライン ●/▲: バッチ処理				備考
								課室	部局取りまとめ	事務局	環境省	CSVダウンロード	一括登録	メール通知	帳票出力	
7. データ集計支援																
1	ag01	01	7-1	実行計画策定・点検・改定状況確認機能	ag0101tbl	都道府県別策定状況 一覧画面	地方公共団体のシステム利用状況、PDCAへの活用状況を都道府県ごとに一覧表示する画面。	-	-	-	○	○	-	-	-	
2		02	7-1		ag0102tbl	団体別策定・点検・改定状況 一覧画面	各地方公共団体の策定・点検・改定状況を一覧表示する画面	-	-	-	○	○	-	-	-	
3	ag02	01	7-2	実行計画実施状況確認機能	ag0201tbl	都道府県別実施状況 一覧画面	地方公共団体の実行計画の実施状況(データ入力状況)を都道府県単位に一覧表示する画面	-	-	-	○	○	-	-	-	
4		02			ag0202tbl	団体別実施状況 一覧画面	各地方公共団体の当該年度の実績値入力状況を表示する画面	-	-	-	○	○	-	-	-	
5	ag03	01	7-3	温室効果ガス総排出量確認機能	ag0301tbl	GHG総排出量 集計画面	地方公共団体の基準年度、直近の点検年度及び目標年度の温室効果ガス総排出量(CO2等量)を一覧表示する。	-	-	-	○	○	-	-	-	
6	ag05	01	7-5	施設別 温室効果ガス総排出量確認機能	ag0501tbl	施設別 GHG総排出量 集計画面	地方公共団体の基準年度と、集計年度から過去5年間の温室効果ガス排出量(CO2等量)と再エネ導入施設の割合を一覧表示する	-	-	-	○	○	-	-	-	
7		02			ag0502tbl	施設分類別 排出量データ集計画面	過去5年間の温室効果ガスの年度別排出量を集計し、時系列グラフ(年度別)、構成比率グラフ、施設分類別の集計結果一覧表を表示する。	-	-	-	○	○	-	-	-	
8		03			ag0503tbl	施設別 排出量データ集計画面	過去5年間の温室効果ガスの年度別排出量を集計し、施設別の集計結果一覧表を表示する。	-	-	-	○	-	-	-	-	-
9	ag04	01	7-4	データ抽出機能	ag0401csv	実行計画データ CSVダウンロード	本システムのマスタ情報、実行計画策定支援機能、実行計画実施支援機能、実行計画点検機能、施行状況調査回答データをCSV形式で出力する画面	-	-	-	○	●	-	-	-	
8. システム設計支援・管理機能																
1	ad01	01	8-1	地方公共団体事務局アカウント設定機能	ad0101tbl	地方公共団体 一覧画面	地方公共団体を一覧表示する。 本画面でシステムの利用状況を参照できる。	-	-	-	○	-	▲ 機能OFF	-	-	
2					ad0101ins	地方公共団体事務局 初期登録画面	地方公共団体の事務局に関する初期情報の登録を行う。 初期設定の部局、課室、アカウントを登録することで、対象団体のシステム利用を開始する。	-	-	-	○	-	-	-	-	
3					ad0101upd	地方公共団体事務局 設定画面	処理対象の地方公共団体事務局に関する各種設定を行う。 環境省権限、事務局権限のみ使用可能。 ※事務局権限はメニューから直接遷移する。	-	-	○	○	-	-	-	-	-
4	ad04	01	8-3	施行状況調査機能	ad0401upd	施行状況調査機能 公開設定画面	施行状況調査機能のメニュー表示非表示および調査期間の設定を行う。	-	-	-	○	-	-	-	-	※画面名および画面仕様は施行状況調査機能設計時に定義する。
5	ad06	01	8-5	アンケート調査結果管理・抽出機能	ad0601tbl	アンケート依頼 一覧画面	登録済みのアンケート依頼を検索し、一覧表示する。	-	-	-	○	●	-	-	-	
6					ad0601ins	アンケート設問設定 登録画面	アンケートの設問内容を登録する。	-	-	-	○	-	-	-	-	
7					ad0601brw	アンケート設問設定 プレビュー画面	アンケート設問情報を表示する。	-	-	-	○	-	-	-	-	
8					ad0601upd	アンケート設問 変更・削除画面	アンケートの設問内容を更新・削除する。	-	-	-	○	-	-	-	-	-
9	ad07	01	8-6	ログ管理機能	ad0701csv	利用ログ CSVダウンロード	検索条件でのログ情報をCSV形式でダウンロードする。	-	-	-	○	●	-	-	-	
10	ad08	01	-	バッチ管理機能	ad0801tbl	処理状況画面	ユーザが実行したファイル入出力処理の状況を一覧表示する。 また、バッチ処理で作成したファイルのダウンロードも本画面から行う。	○	○	○	○	-	-	-	-	
11					02	ad0802brw	バッチエラー詳細(ダイアログ)	ユーザが実行したバッチ処理で、異常終了または正常終了(警告あり)の場合についてエラー(警告)の詳細情報を表示する。	○	○	○	○	-	-	-	-

UI	画面一覧	システム名	地方公共団体 実行計画策定・管理等支援システム	版数	作成日	作成者
		サブシステム名	区域施策編	初版	-	FJJ
				版数	修正日	修正者
				1.11	2023/11/17	FJJ

No	機能ID	サブ機能ID	(参考) MOE要件 定義書の Noとの対 応	機能名	画面ID	画面名	概要	利用組織名/役割名				一括処理 ○/△: オンライン ●/▲: バッチ処理				備考
								課室	部局取 りまとめ	事務局	環境省	CSV ダウン ロード	一括 登録	メール 通知	帳票 出力	

1. 実行計画(区域施策編)策定支援

1	ap01	01	2 6	実行計画(区域施策編)基 礎情報設定	ap0101tbl	実行計画(区域施策編) 一覧画面	登録されている実行計画の一覧を表示する画面。	-	-	○	-	-	-	-	-	-
2			ap0101ins		実行計画(区域施策編)基礎情報 登録画面	実行計画の新規登録(改定)を行う画面	-	-	○	-	-	-	-	-	-	-
3			ap0101upd		実行計画(区域施策編)基礎情報 変更・削除画面	策定・改定した実行計画を変更する	-	-	○	-	-	-	-	-	-	-
4			ap0101brw		実行計画(区域施策編)基礎情報 参照画面	登録した実行計画の基礎情報を参照する画面 本画面から実行計画の帳票出力を行う。	-	-	○	-	-	-	-	-	●	-
5			ap0101sub		実行計画(区域施策編) 確定画面(ダイアログ)	自団体が策定・改定を行った実行計画を確定する。	-	-	○	-	-	-	-	-	-	-
6			ap0101sub		実行計画(区域施策編) 確定解除画面(ダイアログ)	自団体が策定・改定を行った実行計画の確定を解除する。	-	-	○	-	-	-	-	-	-	-
7	ap02	01	3	温室効果ガス削減対策・施 策設定	ap0201tbl	部門・分野別の対策・施策設定状況 一覧画面	部門・分野毎の対策・施策設定状況を一覧表示する画面	-	-	○	-	○	-	-	-	-
8		02			ap0202tbl	部門・分野に対する対策・施策 一覧画面	部門・分野に対する対策・施策を一覧表示する画面	-	-	○	-	-	-	-	-	-
9					ap0202sub	対策・施策の追加画面(ダイアログ)	部門・分野に対する対策・施策を選択して追加する画面(ダイアログ)	-	-	○	-	-	-	-	-	-
10		03			ap0203sub	対策・施策の具体的内容設定(ダイアログ)	対策・施策の具体的内容を登録する画面	-	-	○	-	-	-	-	-	-
11	ap03	01		都道府県基準設定	ap0301tbl	都道府県基準 一覧画面	都道府県基準を一覧表示する画面	-	-	○	-	-	-	-	-	-
12			ap0301ins		都道府県基準 登録画面	都道府県基準の新規登録を行う画面	-	-	○	-	-	-	-	-	-	
13			ap0301upd		都道府県基準 変更・削除画面	登録されている都道府県基準の変更・削除を行う画面	-	-	○	-	-	-	-	-	-	
14	ap04	01		地域脱炭素化促進事業の 促進に関する事項(市区町 村)設定	ap0401tbl	地域脱炭素化促進事業の促進に関する事項(市区町 村) 一覧画面	地域脱炭素化促進事業の促進に関する事項(市区町村)を一覧表示する 画面	-	-	○	-	-	-	-	-	-
15					ap0401ins	地域脱炭素化促進事業の促進に関する事項(市区町 村) 登録画面	地域脱炭素化促進事業の促進に関する事項(市区町村)の新規登録を行 う画面	-	-	○	-	-	-	-	-	-
16					ap0401upd	地域脱炭素化促進事業の促進に関する事項(市区町 村) 変更・削除画面	登録されている地域脱炭素化促進事業の促進に関する事項(市区町村) の変更・削除を行う画面	-	-	○	-	-	-	-	-	-
17		02		促進事業計画設定	ap0402tbl	促進事業計画 一覧画面	促進事業計画を一覧表示する画面	-	-	○	-	-	-	-	-	-
18			ap0402ins		促進事業計画基礎情報 登録画面	促進事業計画基礎情報の新規登録を行う画面	-	-	○	-	-	-	-	-	-	
19			ap0402upd		促進事業計画基礎情報 変更・削除画面	登録されている促進事業計画基礎情報の変更・削除を行う画面	-	-	○	-	-	-	-	-	-	

2. 実行計画(区域施策編)実施支援

1	as01	01	4	部門・分野ごとの活動状況 把握機能	as0101upd	排出量・活動量入力画面	部門・分野別の排出量・活動量を入力する画面	-	-	○	-	-	-	-	-	●
---	------	----	---	----------------------	-----------	-------------	-----------------------	---	---	---	---	---	---	---	---	---

3. 実行計画(区域施策編)点検支援

1	ac01	01		対策・施策点検	ac0101upd	全部門・分野の対策・施策点検状況確認・一括完了 画面	自団体の全部門・分野の対策・施策の点検状況を確認する画面 本画面で全部門・分野の対策・施策の点検を強制完了できる 全部門・分野の対策・施策点検状況をCSV出力できる	-	-	○	-	○	-	-	-	-
2		02	ac0102tbl		部門・分野別の対策・施策点検状況 一覧画面	部門・分野別の点検状況を一覧表示する画面	-	-	○	-	-	-	-	-	-	-
3			ac0102upd		対策・施策点検結果の入力画面	選択された部門・分野について点検対象の対策・施策を一覧表示する画 面 対象の部門・分野の全ての対策・施策について一括で点検完了できる	-	-	○	-	-	-	-	-	-	-
4	ac02	01		実行計画(区域施策編)点 検	ac0201tbl	実行計画(区域施策編)実施状況 一覧画面	実行計画の点検結果を登録する画面 実行計画点検結果をExcel形式の公表用帳票として出力できる	-	-	○	-	-	-	-	-	●

ID	ドキュメント名	システム名	版数	日付	作成者
UI	画面遷移図	地方公共団体実行計画策定・管理等支援システム	1.11	2023/11/20	FJJ

[凡例]

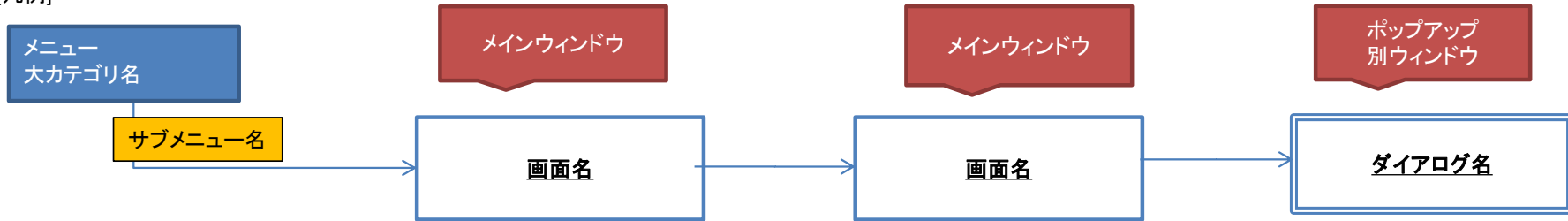

ログイン/その他

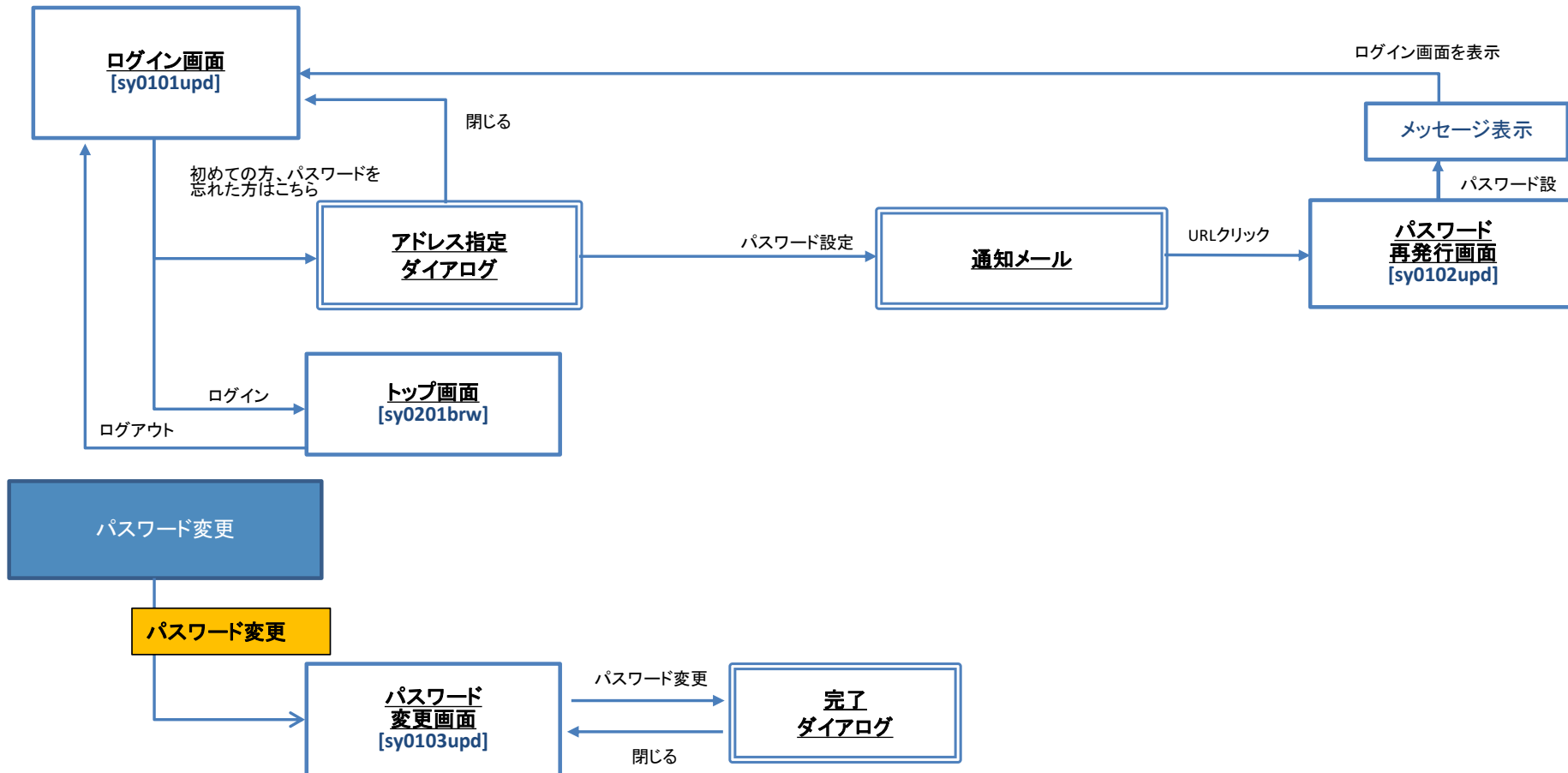

ID	ドキュメント名	システム名	版数	日付	作成者
UI	画面遷移図	地方公共団体実行計画策定・管理等支援システム	1.11	2023/11/20	FJJ

基礎情報整備

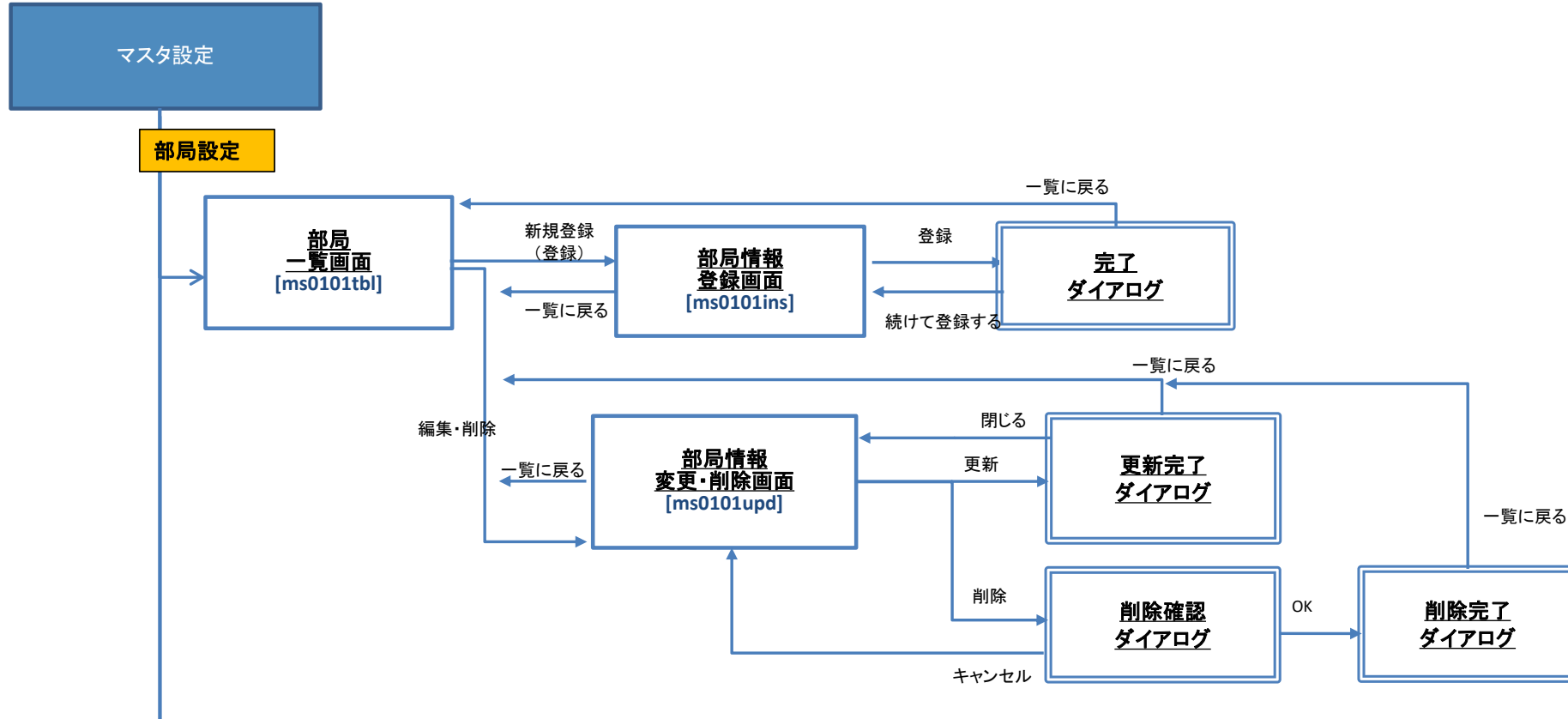

ID	ドキュメント名	システム名	版数	日付	作成者
UI	画面遷移図	地方公共団体実行計画策定・管理等支援システム	1.11	2023/11/20	FJJ

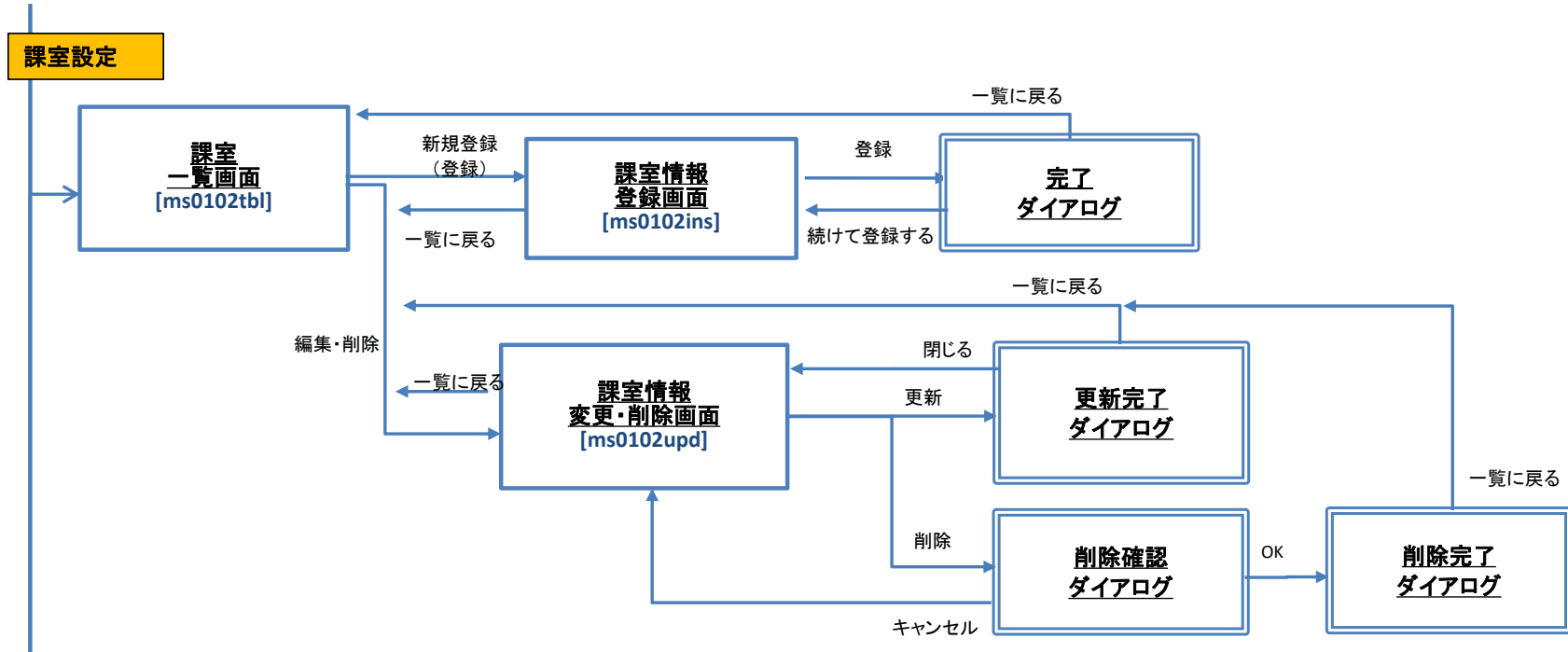

ID	ドキュメント名	システム名	版数	日付	作成者
UI	画面遷移図	地方公共団体実行計画策定・管理等支援システム	1.11	2023/11/20	FJJ

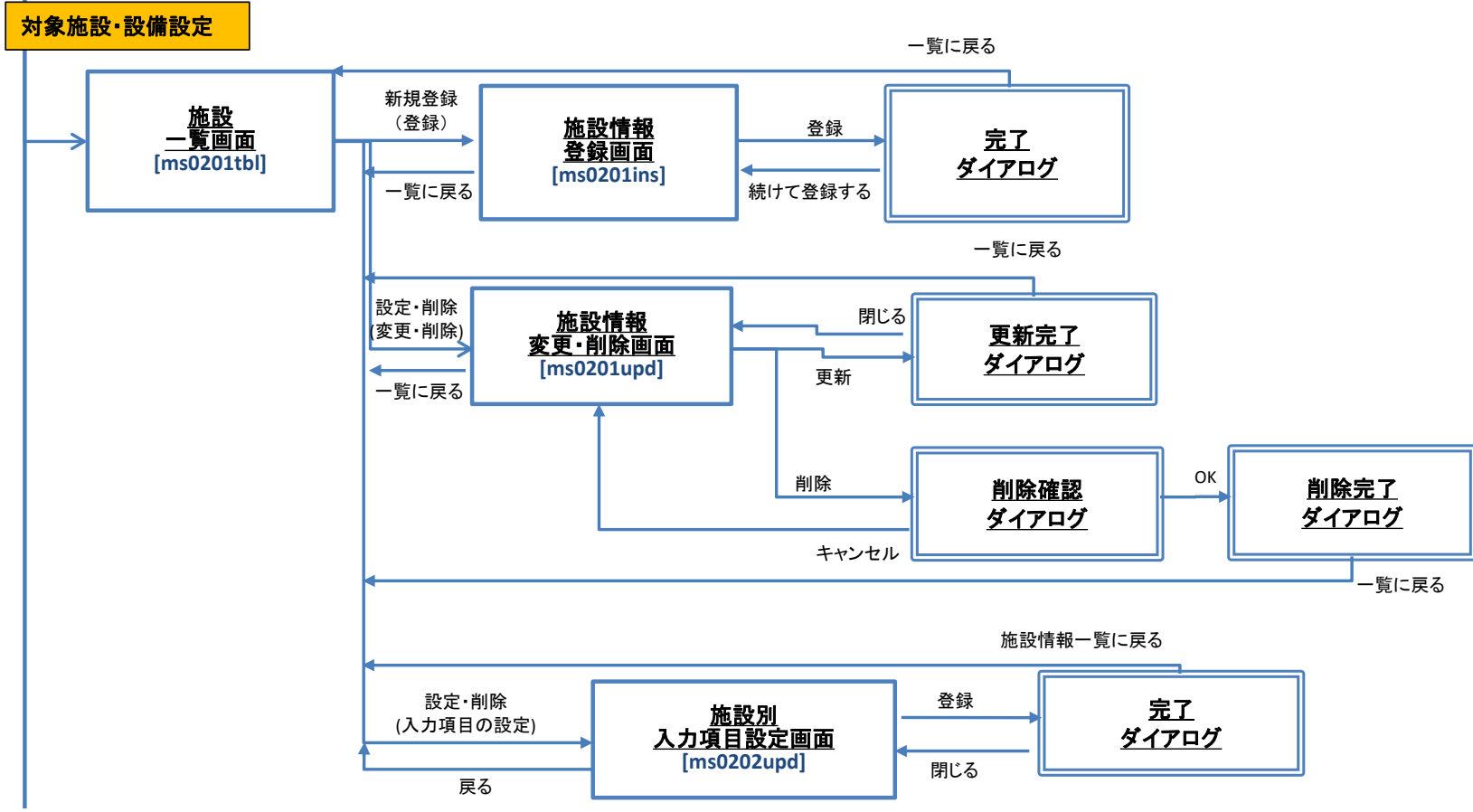

ID	ドキュメント名	システム名	版数	日付	作成者
UI	画面遷移図	地方公共団体実行計画策定・管理等支援システム	1.11	2023/11/20	FJJ

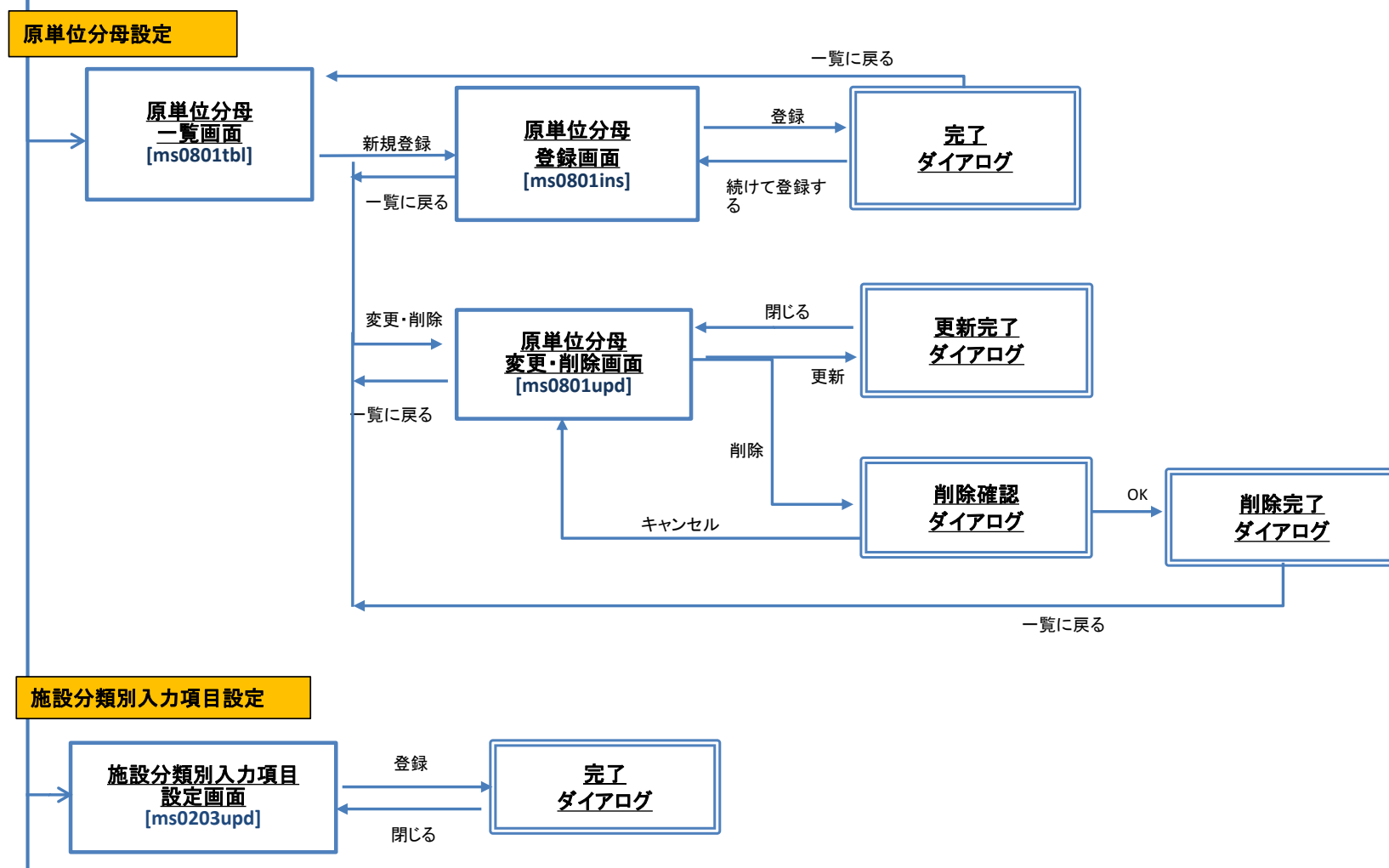

ID	ドキュメント名	システム名	版数	日付	作成者
UI	画面遷移図	地方公共団体実行計画策定・管理等支援システム	1.11	2023/11/20	FJJ

施設分類別原単位分母設定

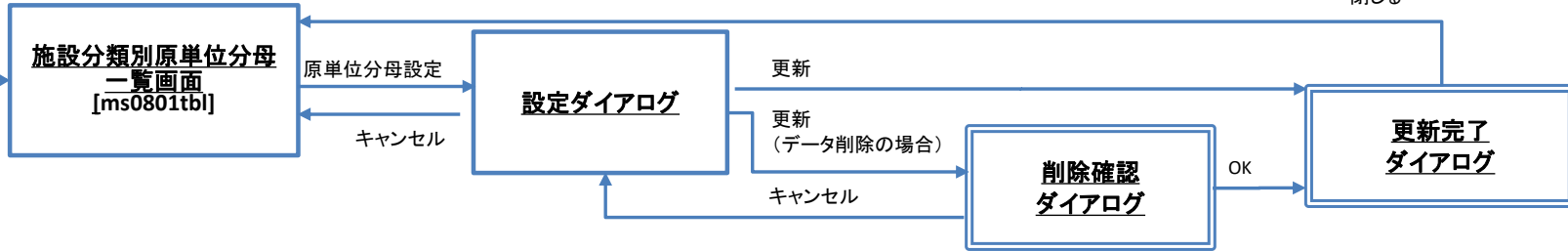

入力単位設定

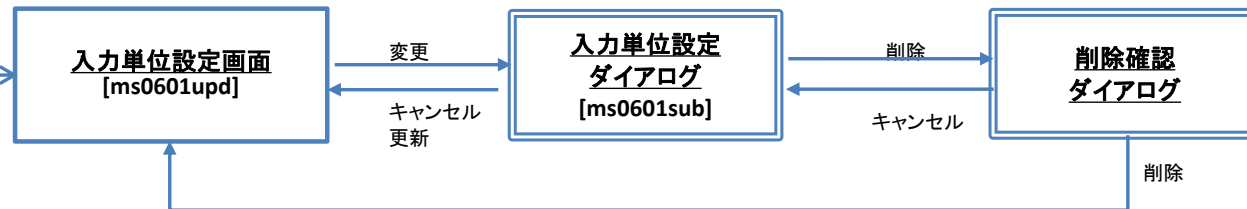

地方公共団体内 アカウント設定

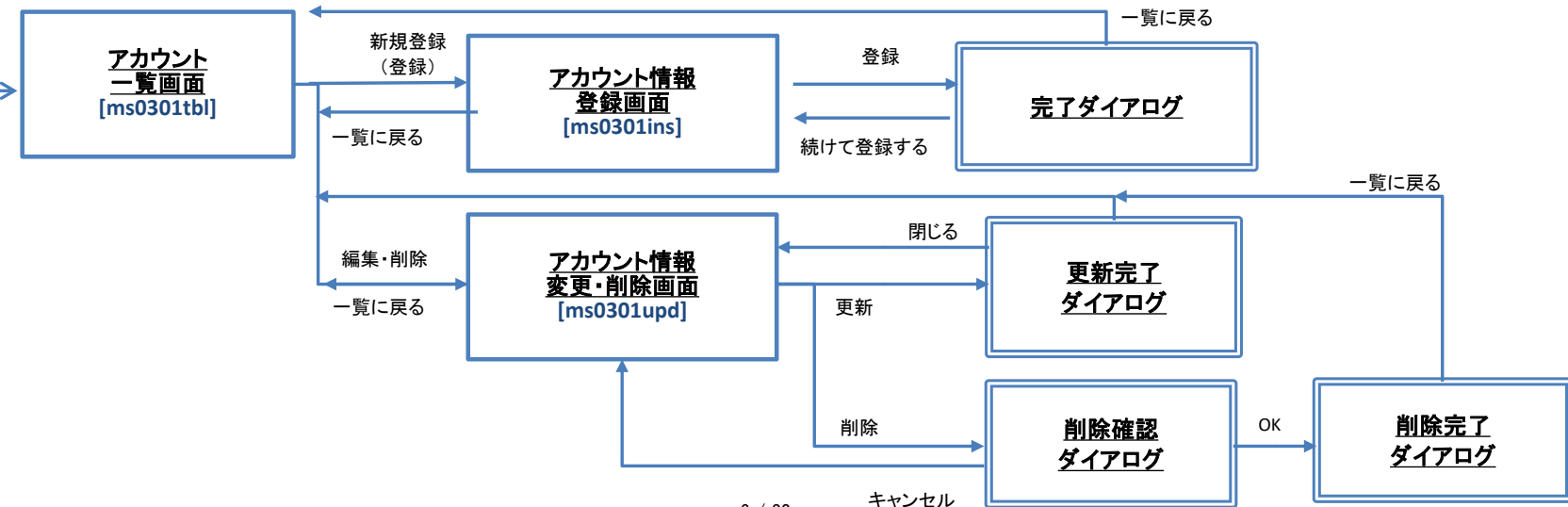

ID	ドキュメント名	システム名	版数	日付	作成者
UI	画面遷移図	地方公共団体実行計画策定・管理等支援システム	1.11	2023/11/20	FJJ

地方公共団体内 関連制度設定

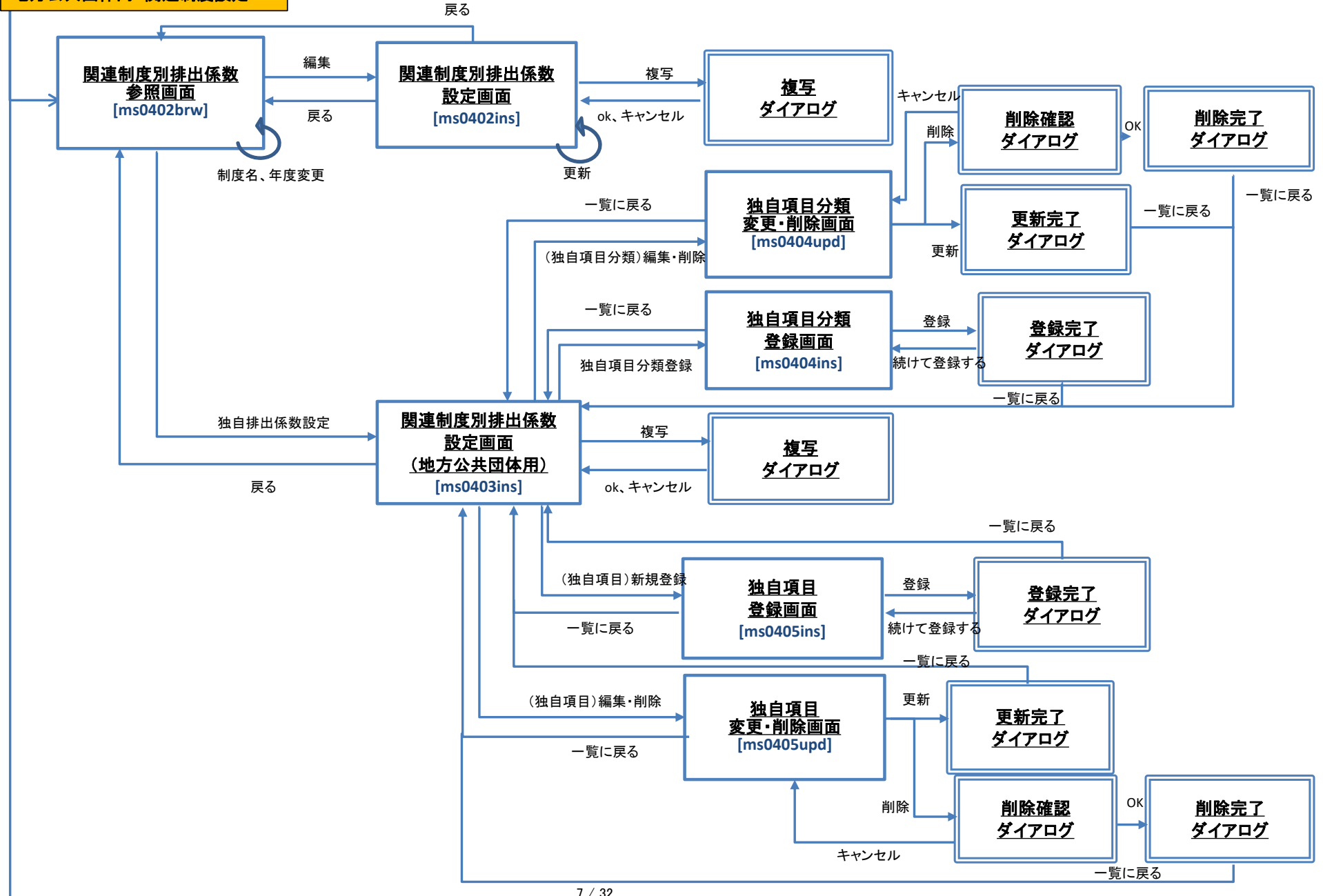

ID	ドキュメント名	システム名	版数	日付	作成者
UI	画面遷移図	地方公共団体実行計画策定・管理等支援システム	1.11	2023/11/20	FJJ

地方公共団体内 メール送信設定

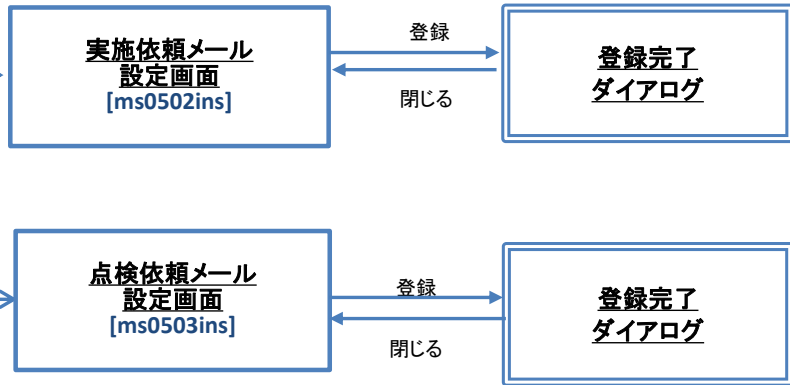

施設グループ設定

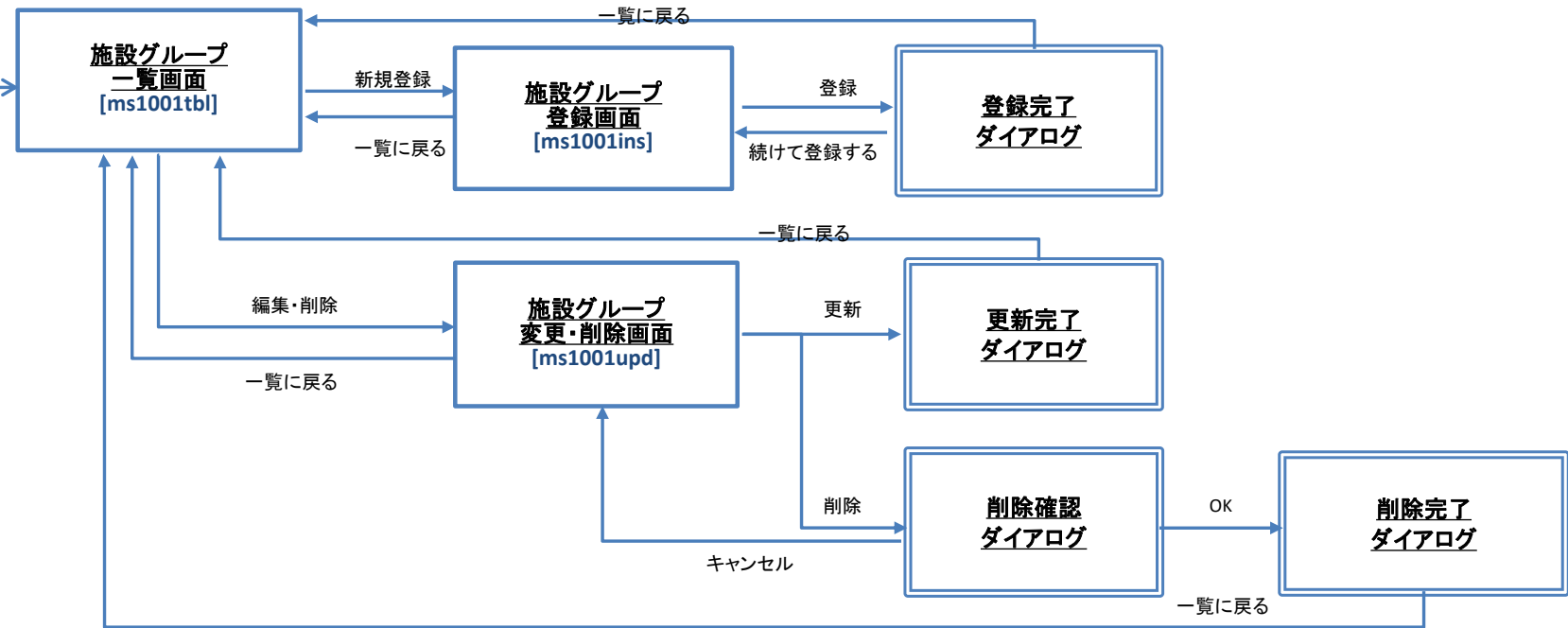

ID	ドキュメント名	システム名	版数	日付	作成者
UI	画面遷移図	地方公共団体実行計画策定・管理等支援システム	1.11	2023/11/20	FJJ

実行計画策定支援

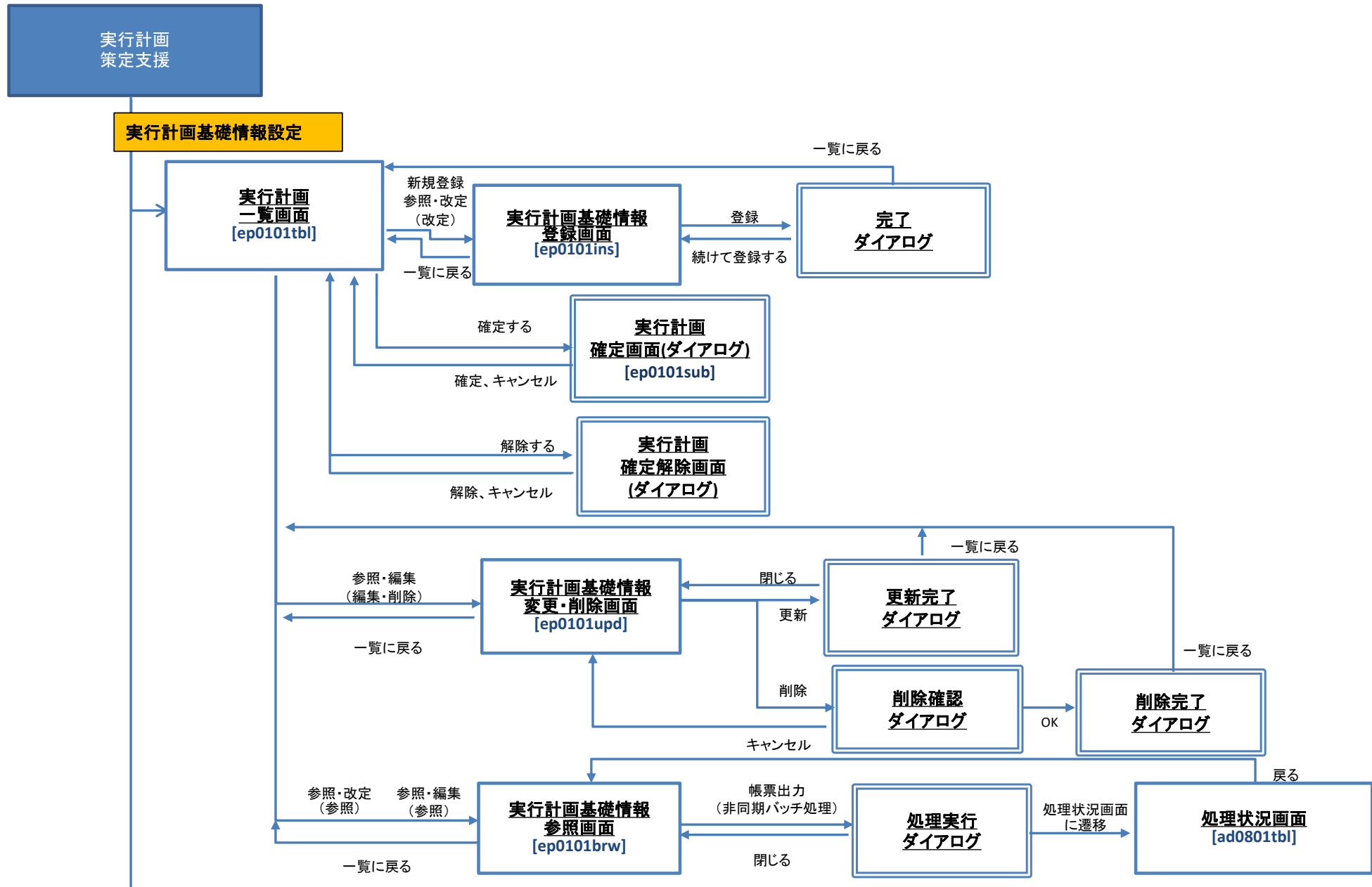

ID	ドキュメント名	システム名	版数	日付	作成者
UI	画面遷移図	地方公共団体実行計画策定・管理等支援システム	1.11	2023/11/20	FJJ

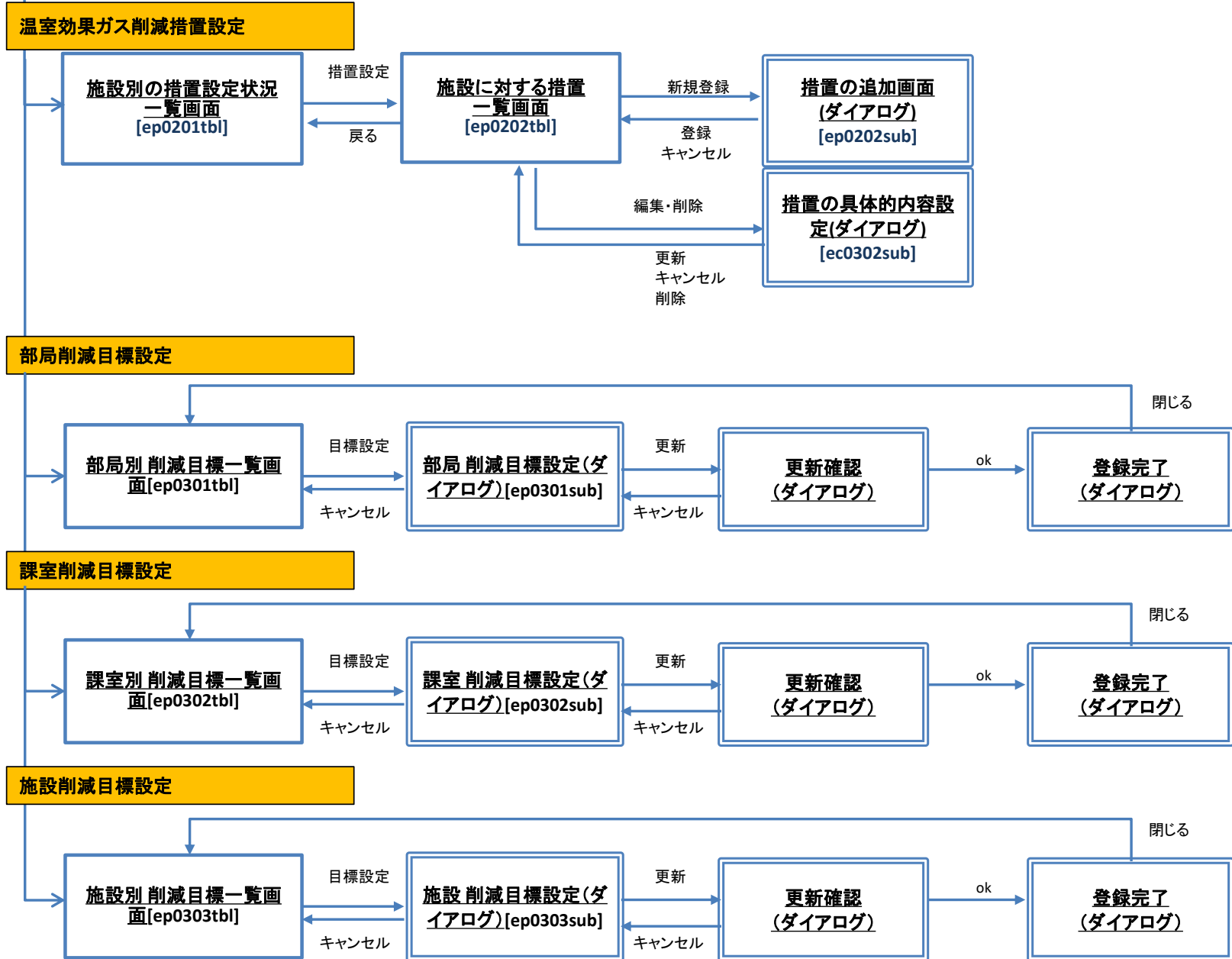

ID	ドキュメント名	システム名	版数	日付	作成者
UI	画面遷移図	地方公共団体実行計画策定・管理等支援システム	1.11	2023/11/20	FJJ

実行計画点検支援

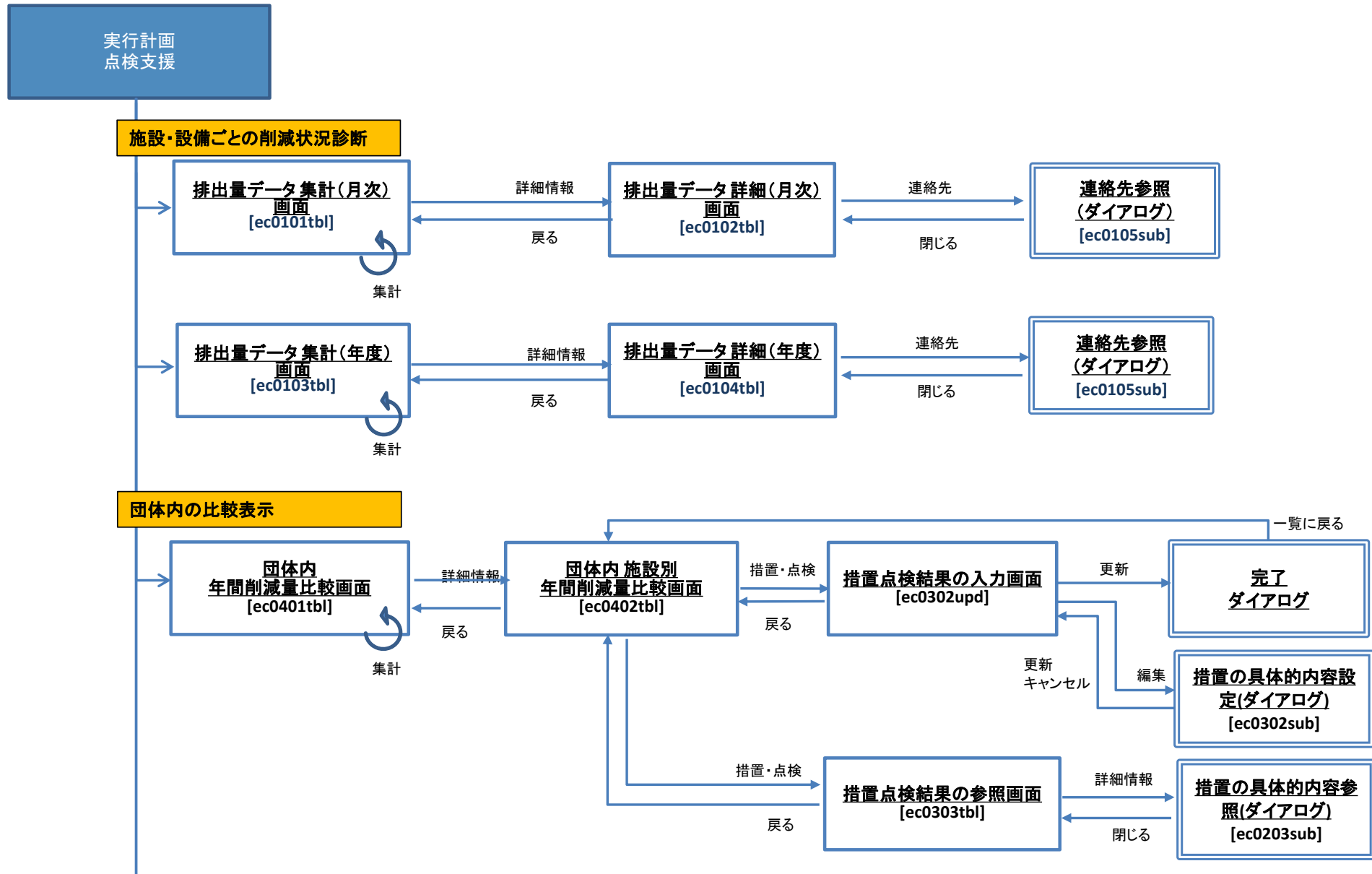

ID	ドキュメント名	システム名	版数	日付	作成者
UI	画面遷移図	地方公共団体実行計画策定・管理等支援システム	1.11	2023/11/20	FJJ

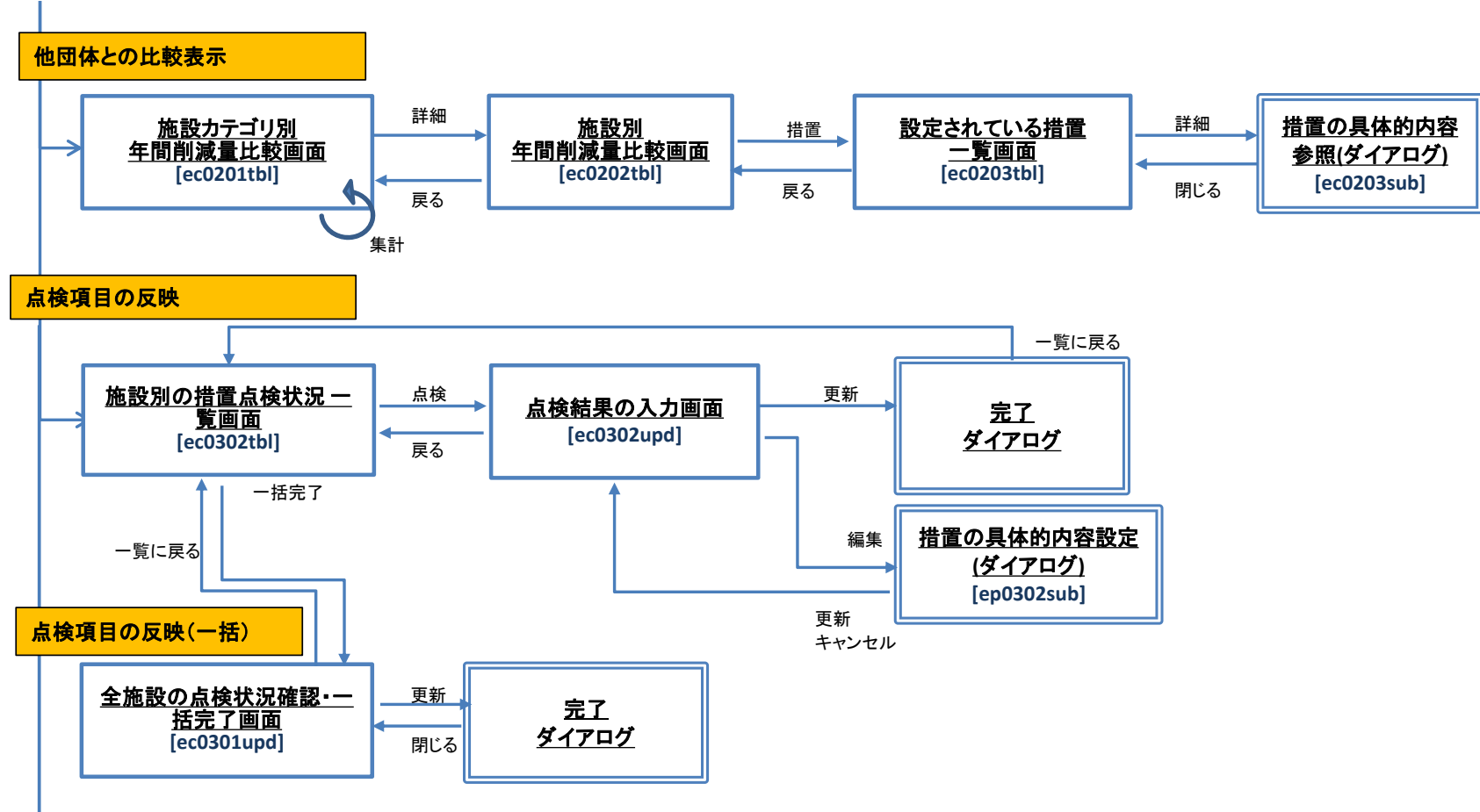

ID	ドキュメント名	システム名	版数	日付	作成者
UI	画面遷移図	地方公共団体実行計画策定・管理等支援システム	1.11	2023/11/20	FJJ

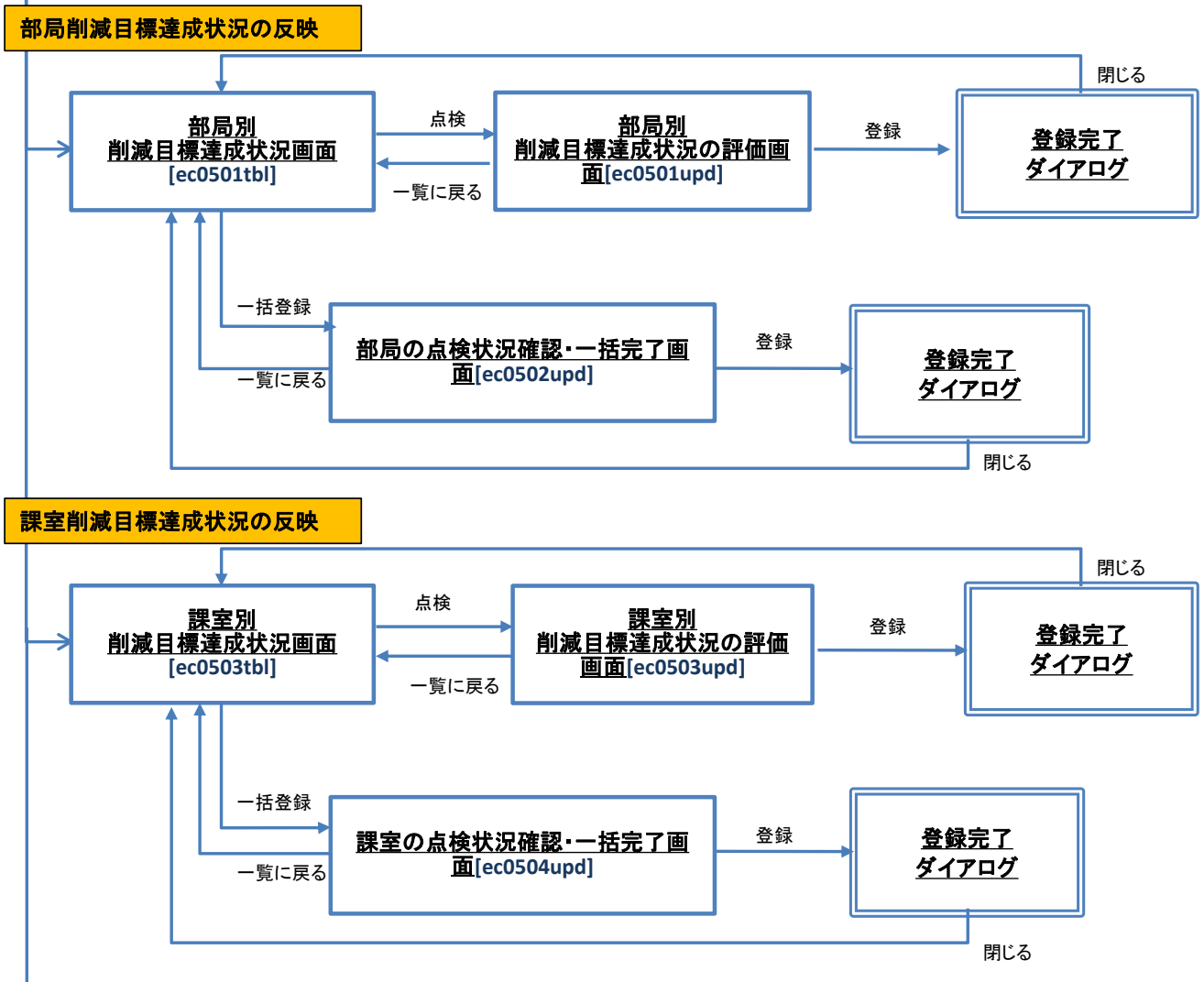

ID	ドキュメント名	システム名	版数	日付	作成者
UI	画面遷移図	地方公共団体実行計画策定・管理等支援システム	1.11	2023/11/20	FJJ

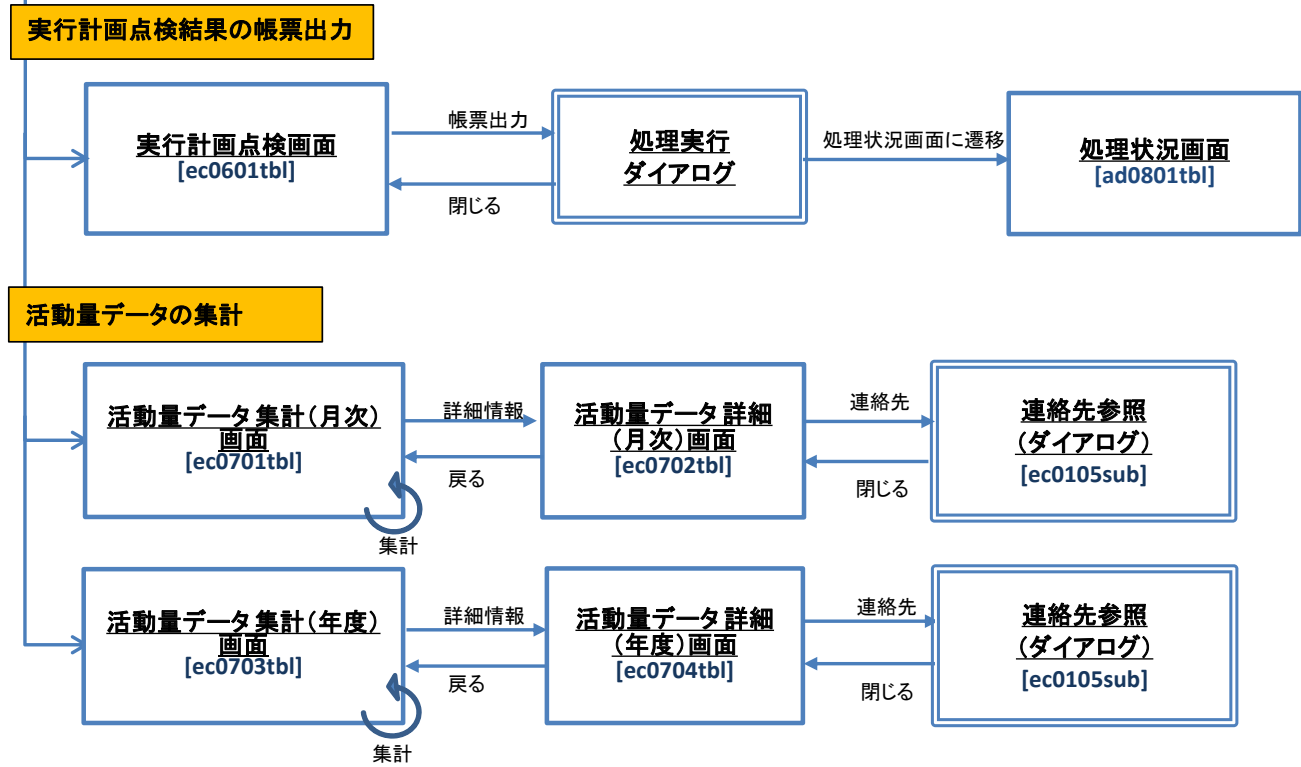

ID	ドキュメント名	システム名	版数	日付	作成者
UI	画面遷移図	地方公共団体実行計画策定・管理等支援システム	1.11	2023/11/20	FJJ

実行計画実施支援

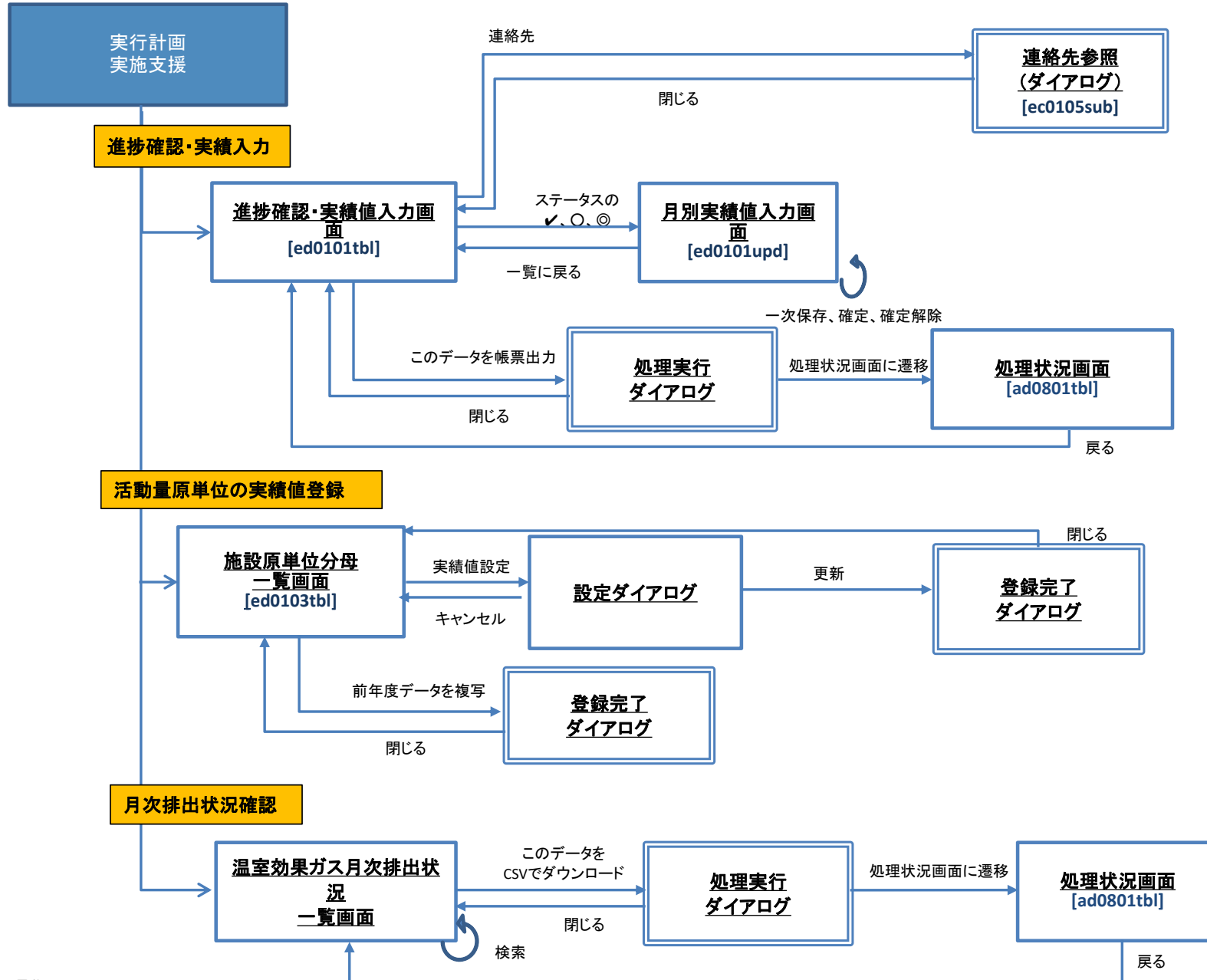

ID	ドキュメント名	システム名	版数	日付	作成者
UI	画面遷移図	地方公共団体実行計画策定・管理等支援システム	1.11	2023/11/20	FJJ

関連制度支援

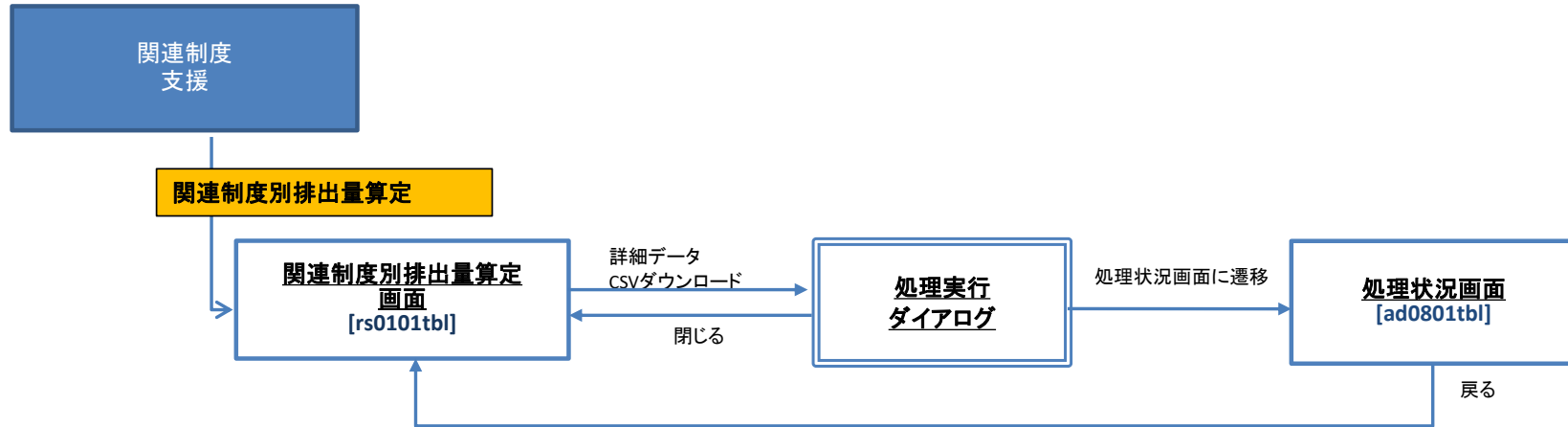

ID	ドキュメント名	システム名	版数	日付	作成者
UI	画面遷移図	地方公共団体実行計画策定・管理等支援システム	1.11	2023/11/20	FJJ

コミュニケーション支援

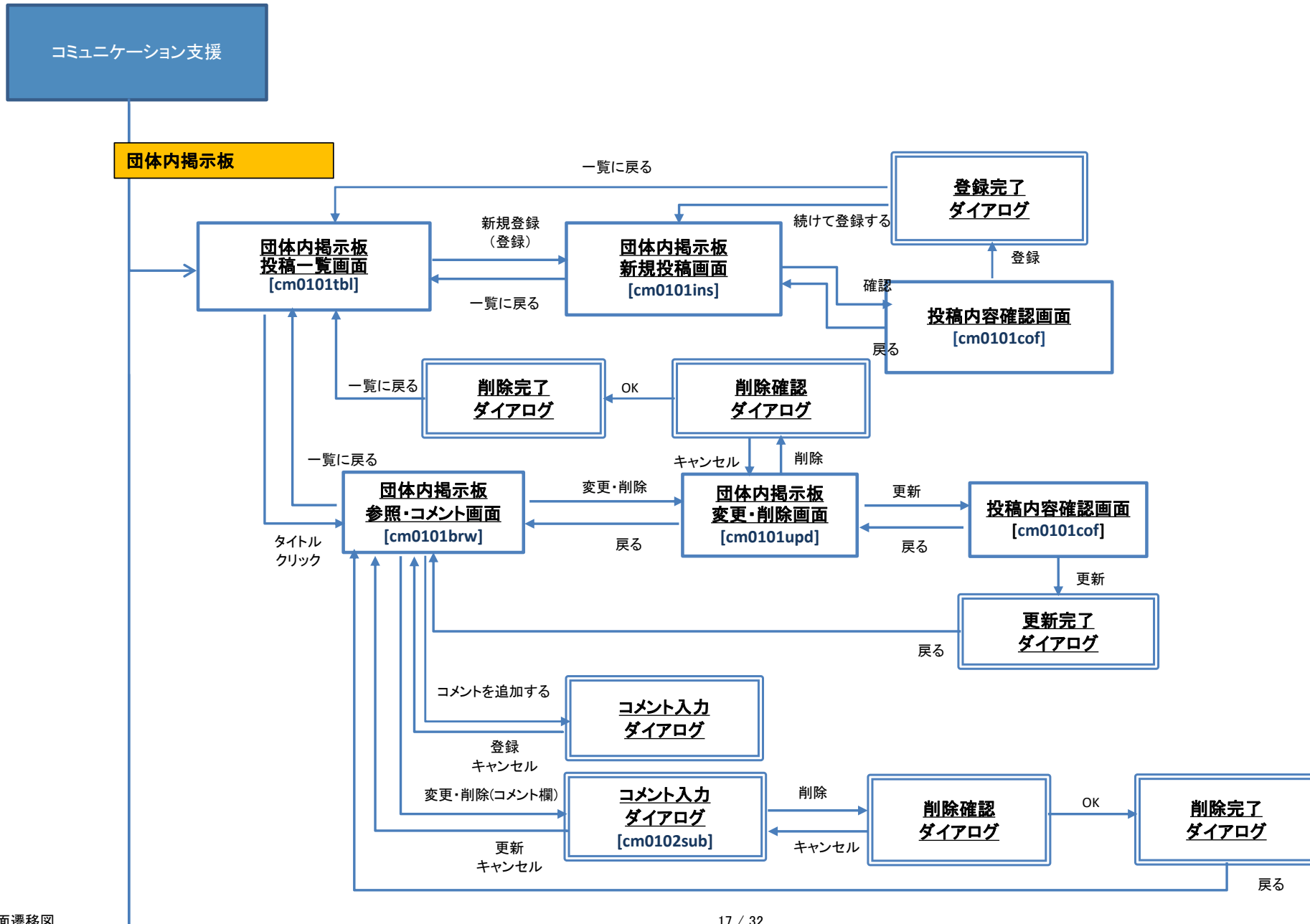

ID	ドキュメント名	システム名	版数	日付	作成者
UI	画面遷移図	地方公共団体実行計画策定・管理等支援システム	1.11	2023/11/20	FJJ

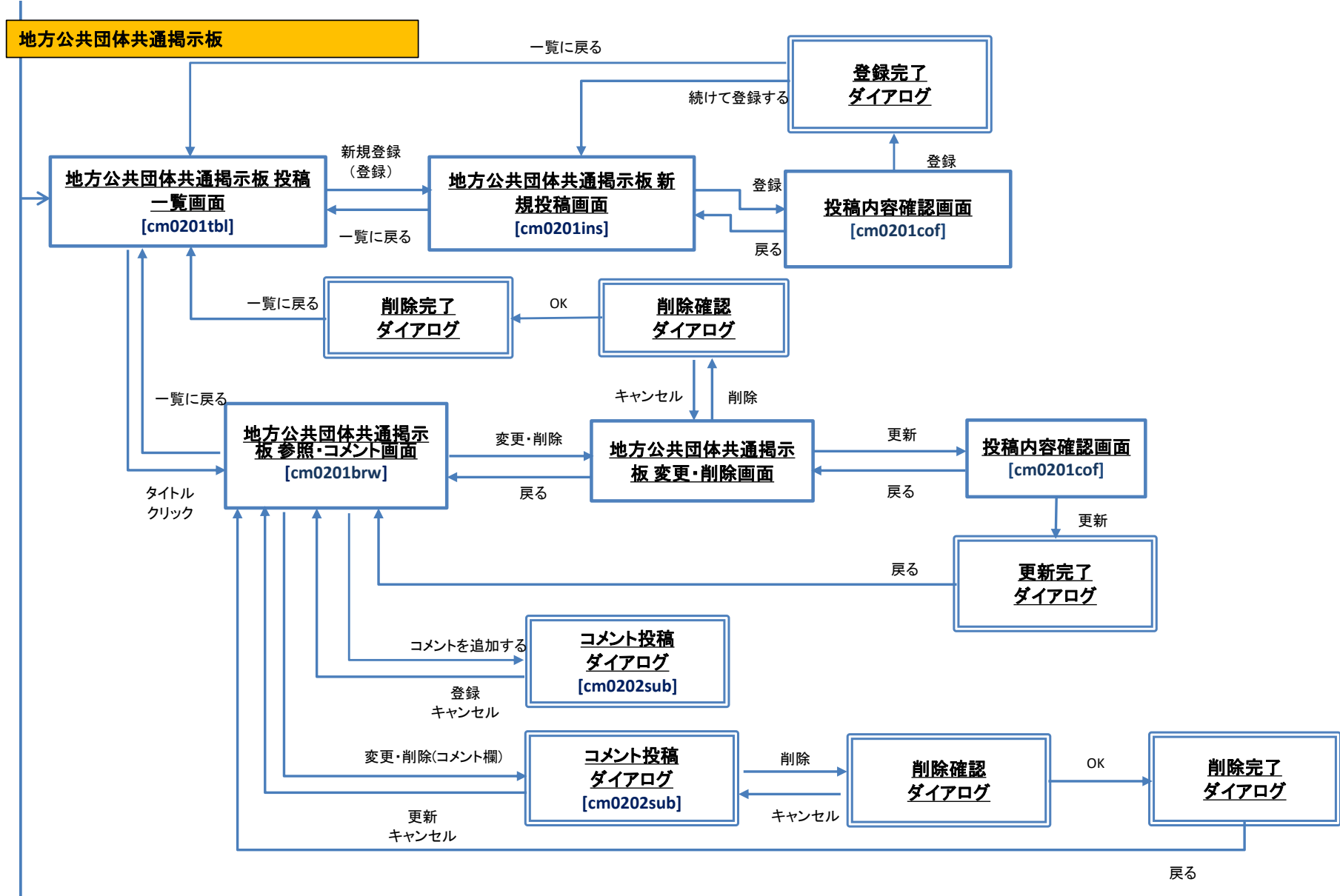

ID	ドキュメント名	システム名	版数	日付	作成者
UI	画面遷移図	地方公共団体実行計画策定・管理等支援システム	1.11	2023/11/20	FJJ

アンケート調査機能

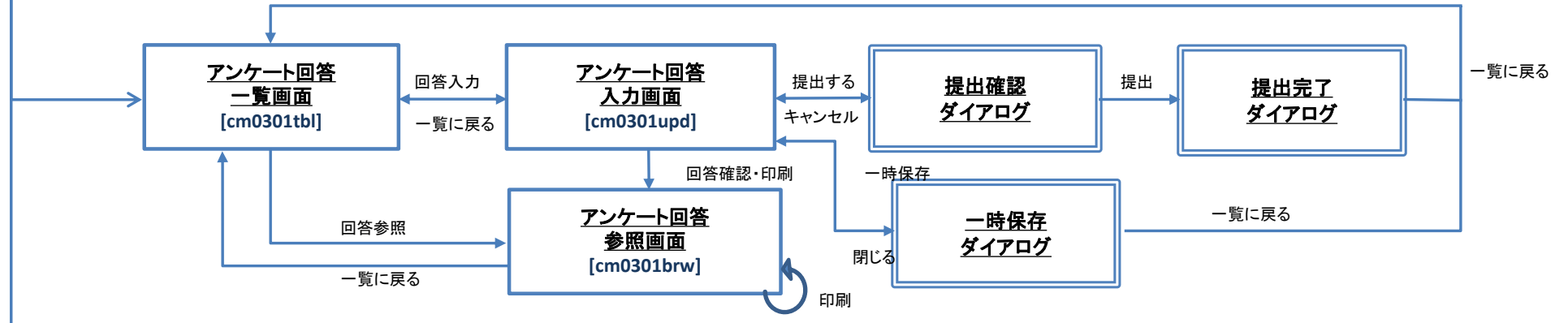

ID	ドキュメント名	システム名	版数	日付	作成者
UI	画面遷移図	地方公共団体実行計画策定・管理等支援システム	1.11	2023/11/20	FJJ

施行状況調査機能

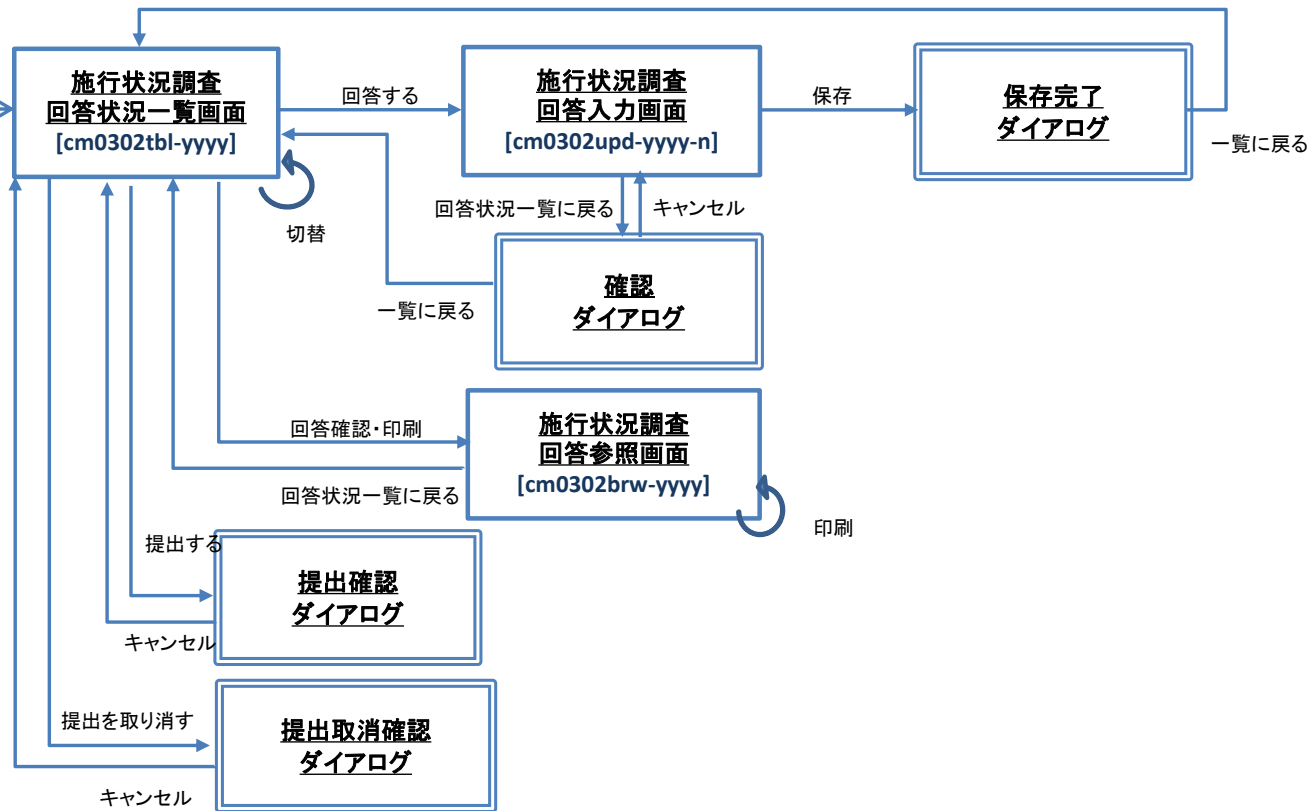

施行状況調査回答CSV出力機能

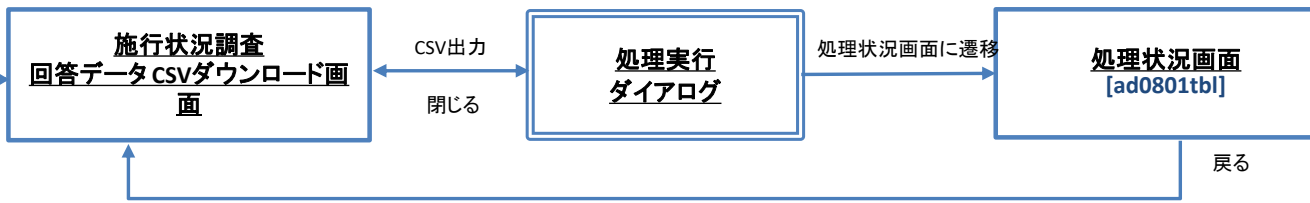

ID	ドキュメント名	システム名	版数	日付	作成者
UI	画面遷移図	地方公共団体実行計画策定・管理等支援システム	1.11	2023/11/20	FJJ

データ集計支援

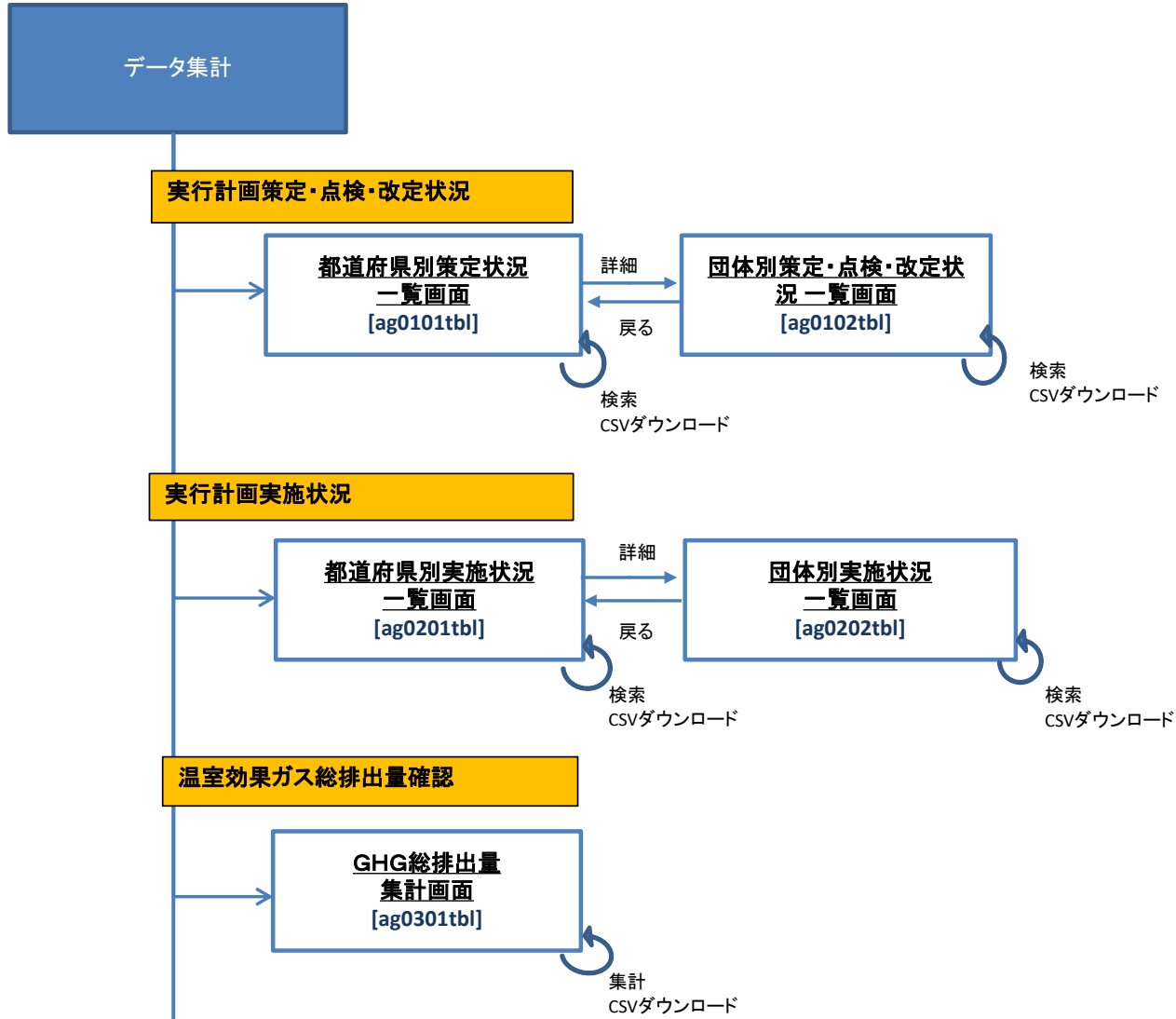

ID	ドキュメント名	システム名	版数	日付	作成者
UI	画面遷移図	地方公共団体実行計画策定・管理等支援システム	1.11	2023/11/20	FJJ

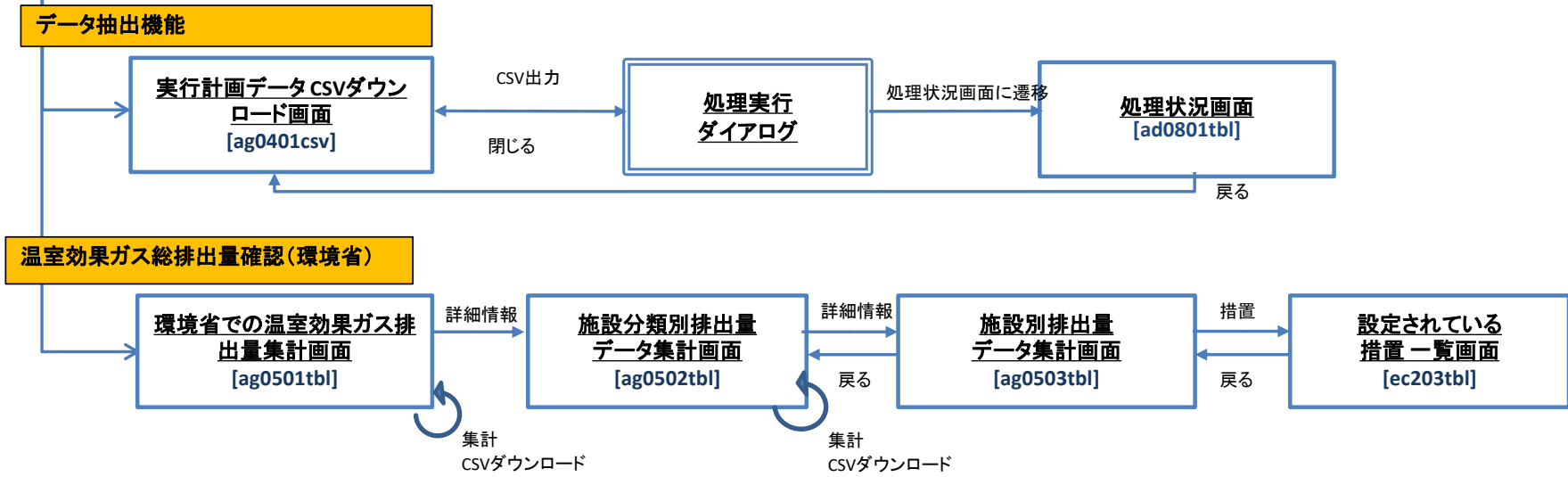

ID	ドキュメント名	システム名	版数	日付	作成者
UI	画面遷移図	地方公共団体実行計画策定・管理等支援システム	1.11	2023/11/20	FJJ

システム設定支援・管理機能

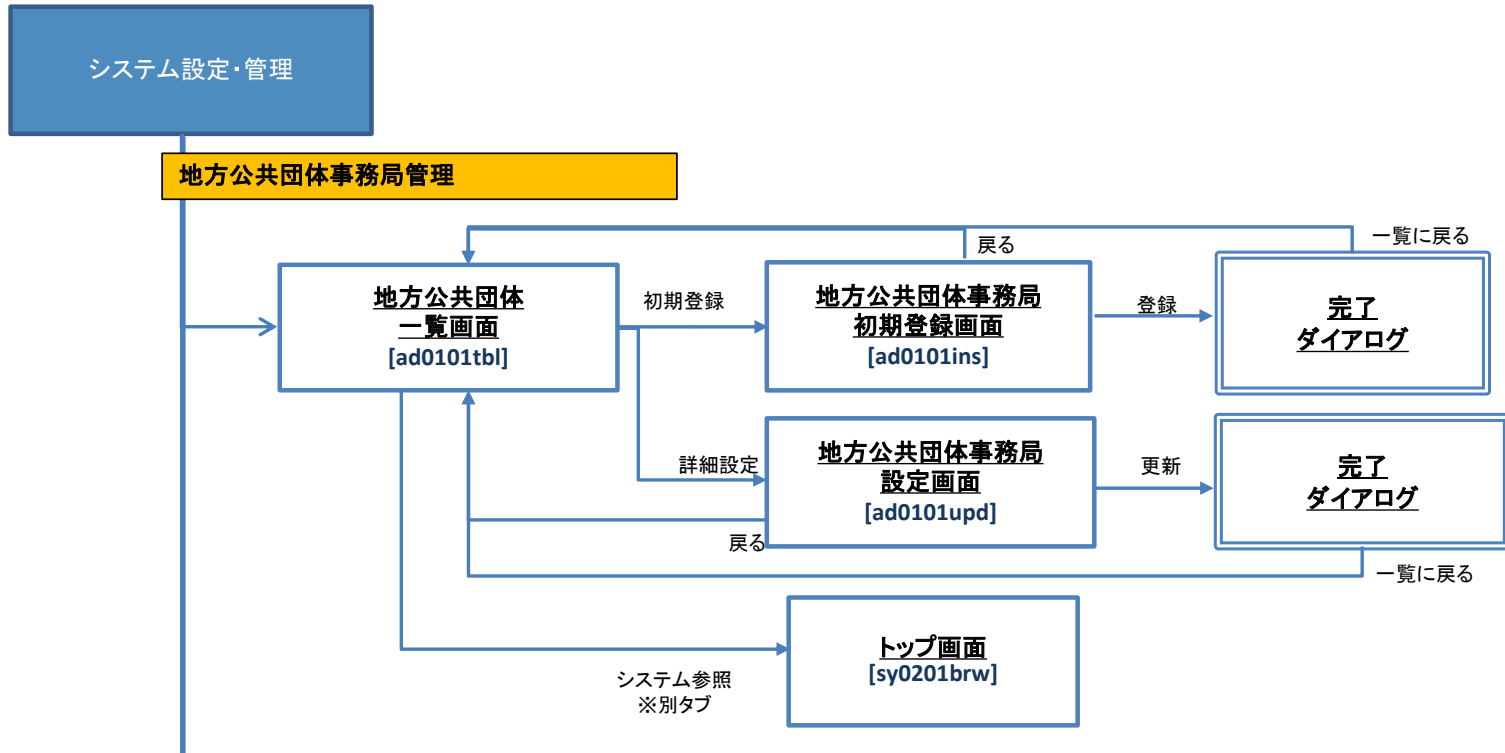

ID	ドキュメント名	システム名	版数	日付	作成者
UI	画面遷移図	地方公共団体実行計画策定・管理等支援システム	1.11	2023/11/20	FJJ

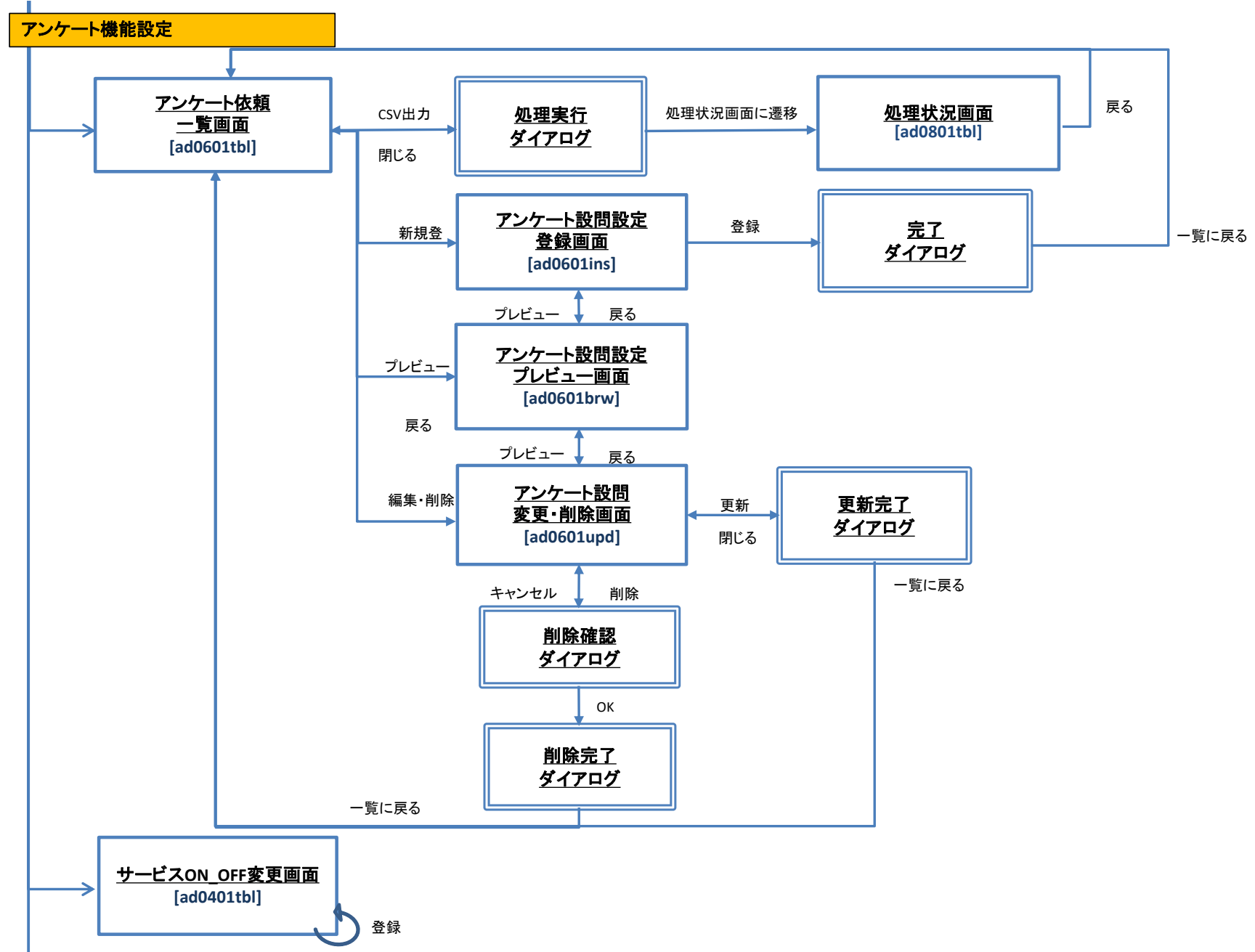

ID	ドキュメント名	システム名	版数	日付	作成者
UI	画面遷移図	地方公共団体実行計画策定・管理等支援システム	1.11	2023/11/20	FJJ



ID	ドキュメント名	システム名	版数	日付	作成者
UI	画面遷移図	地方公共団体実行計画策定・管理等支援システム	1.11.1	2023/11/20	FJJ

[凡例]

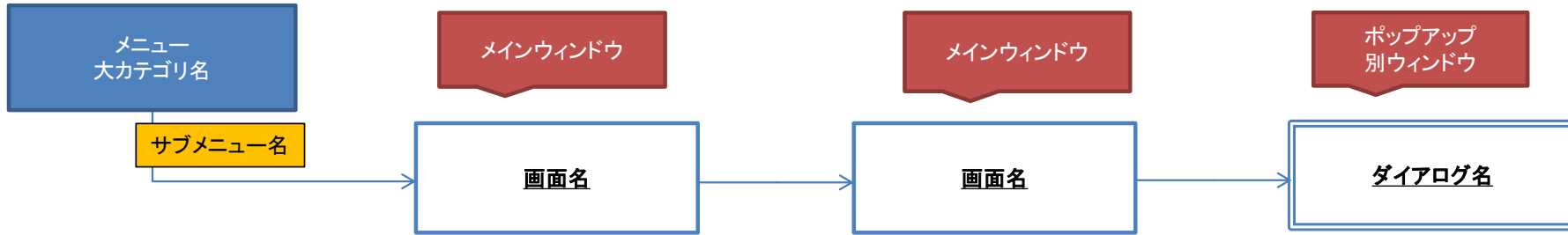

実行計画(区域施策編)策定支援

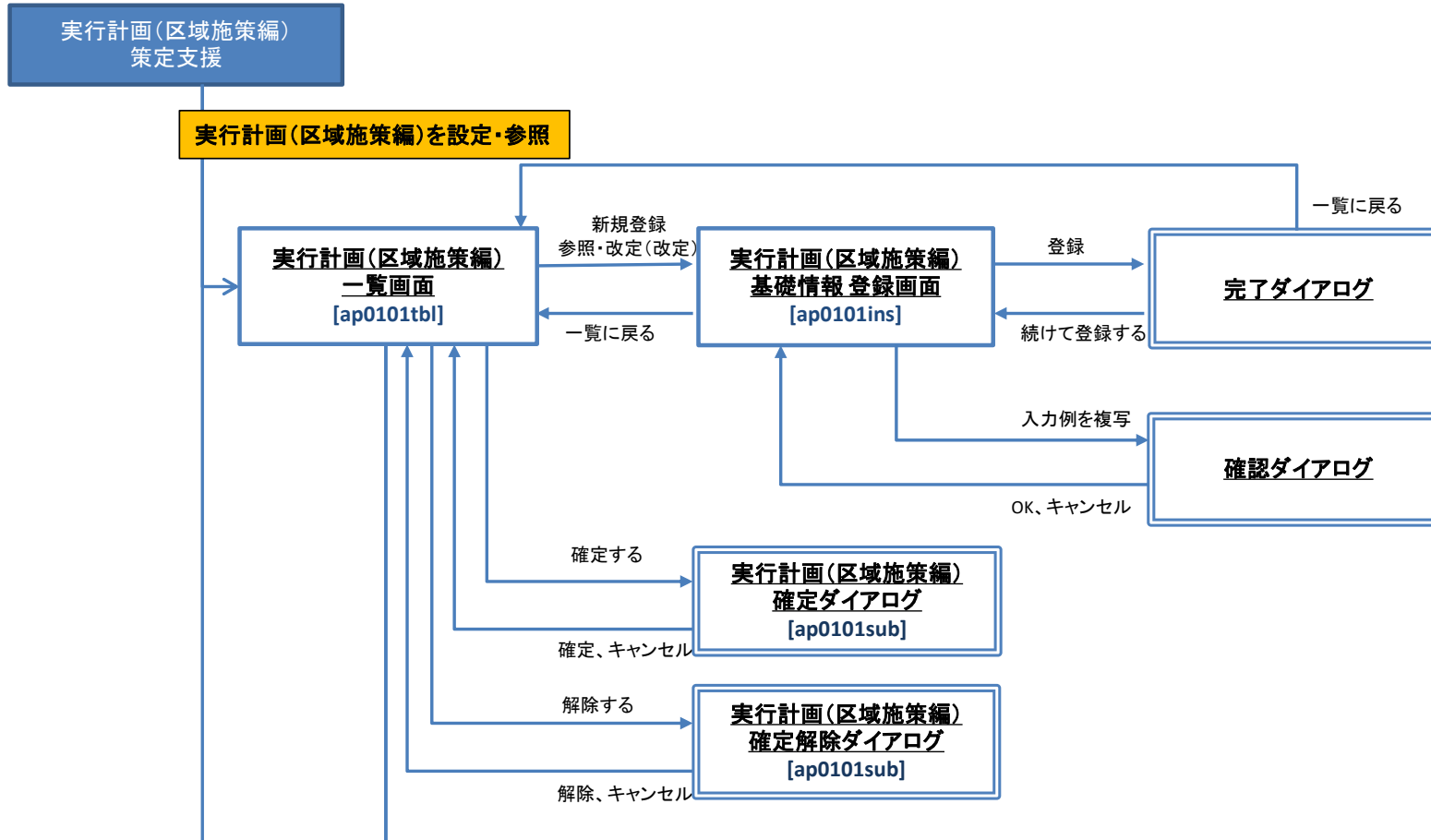

ID	ドキュメント名	システム名	版数	日付	作成者
UI	画面遷移図	地方公共団体実行計画策定・管理等支援システム	1.11.1	2023/11/20	FJJ

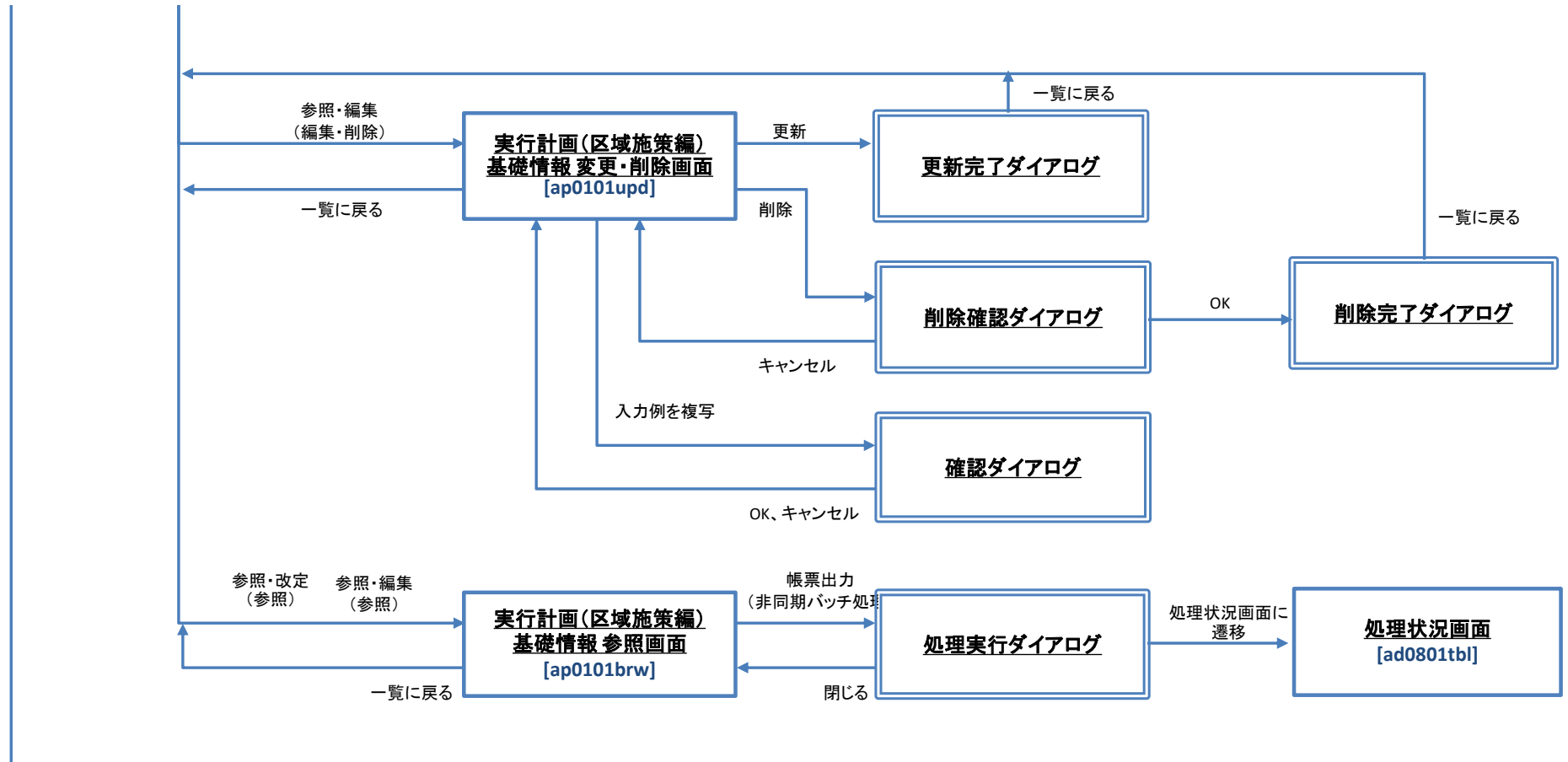

ID	ドキュメント名	システム名	版数	日付	作成者
UI	画面遷移図	地方公共団体実行計画策定・管理等支援システム	1.11.1	2023/11/20	FJJ

部門に係る対策・施策を設定

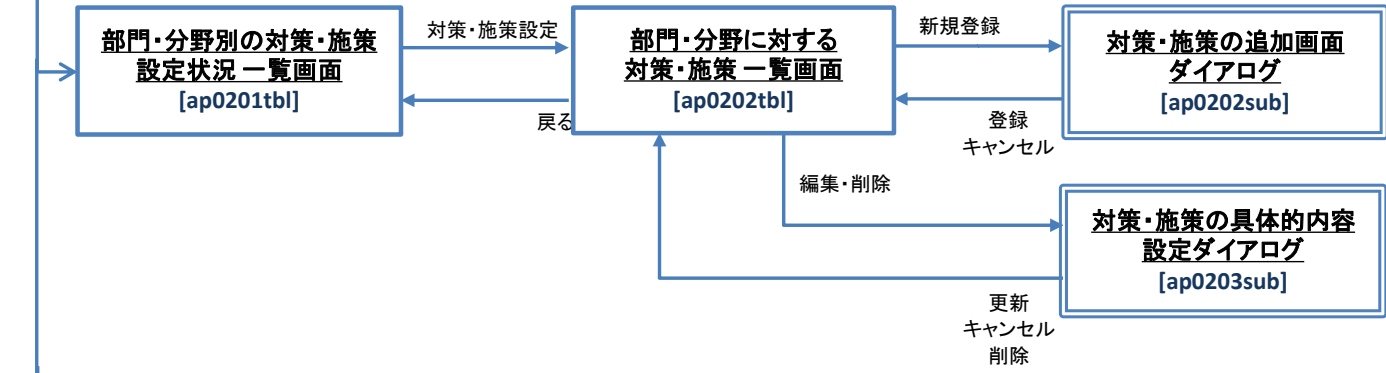

**区域施策編
地域脱炭素化促進事業**

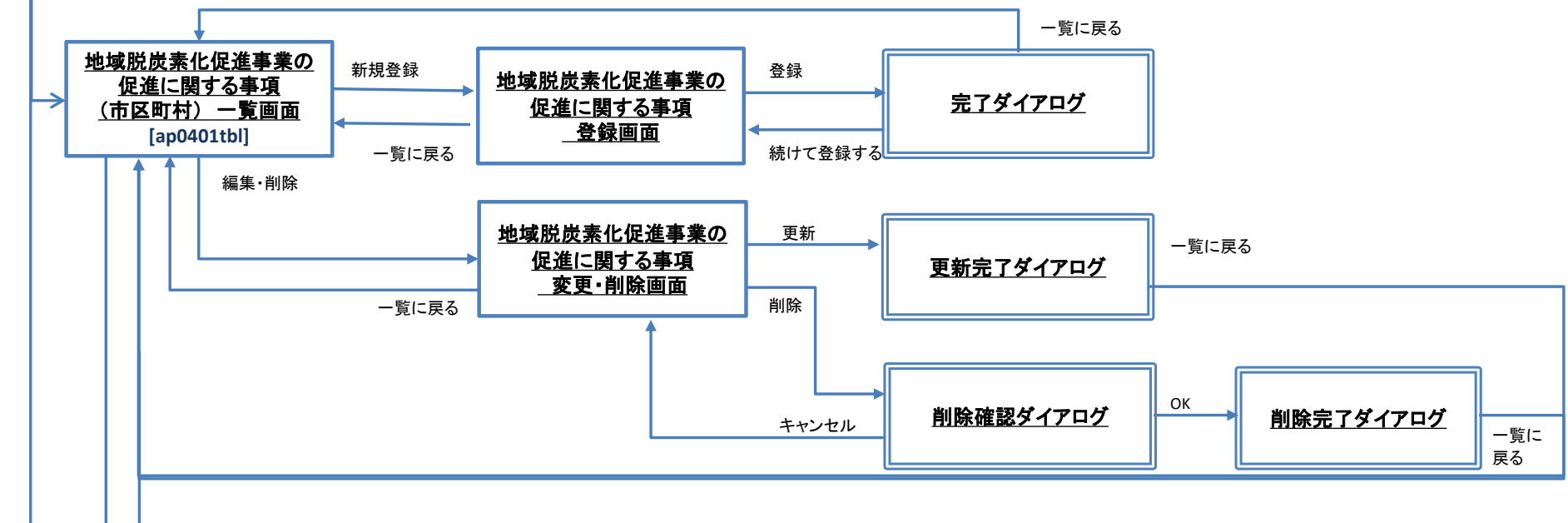

ID	ドキュメント名	システム名	版数	日付	作成者
UI	画面遷移図	地方公共団体実行計画策定・管理等支援システム	1.11.1	2023/11/20	FJJ

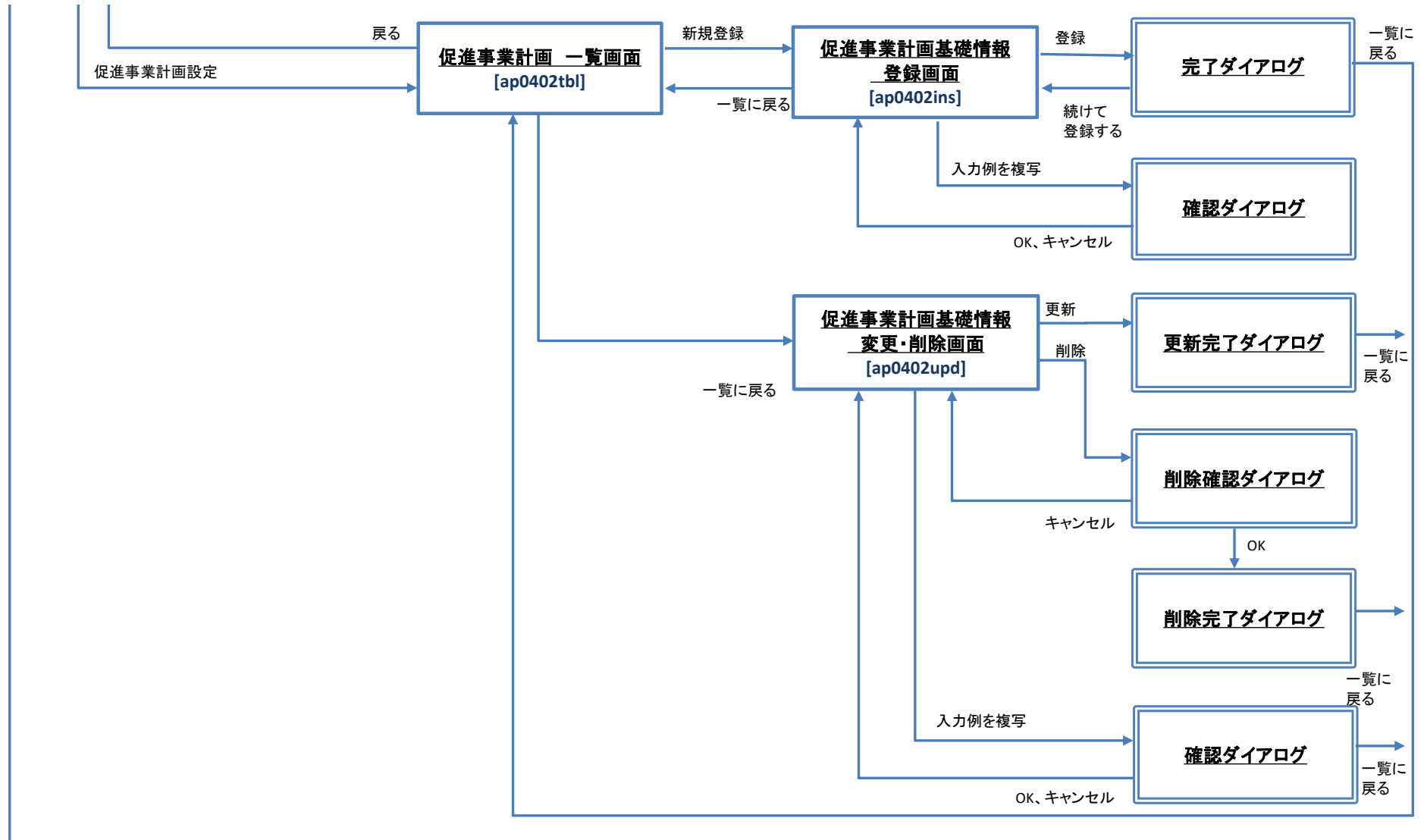

ID	ドキュメント名	システム名	版数	日付	作成者
UI	画面遷移図	地方公共団体実行計画策定・管理等支援システム	1.11.1	2023/11/20	FJJ

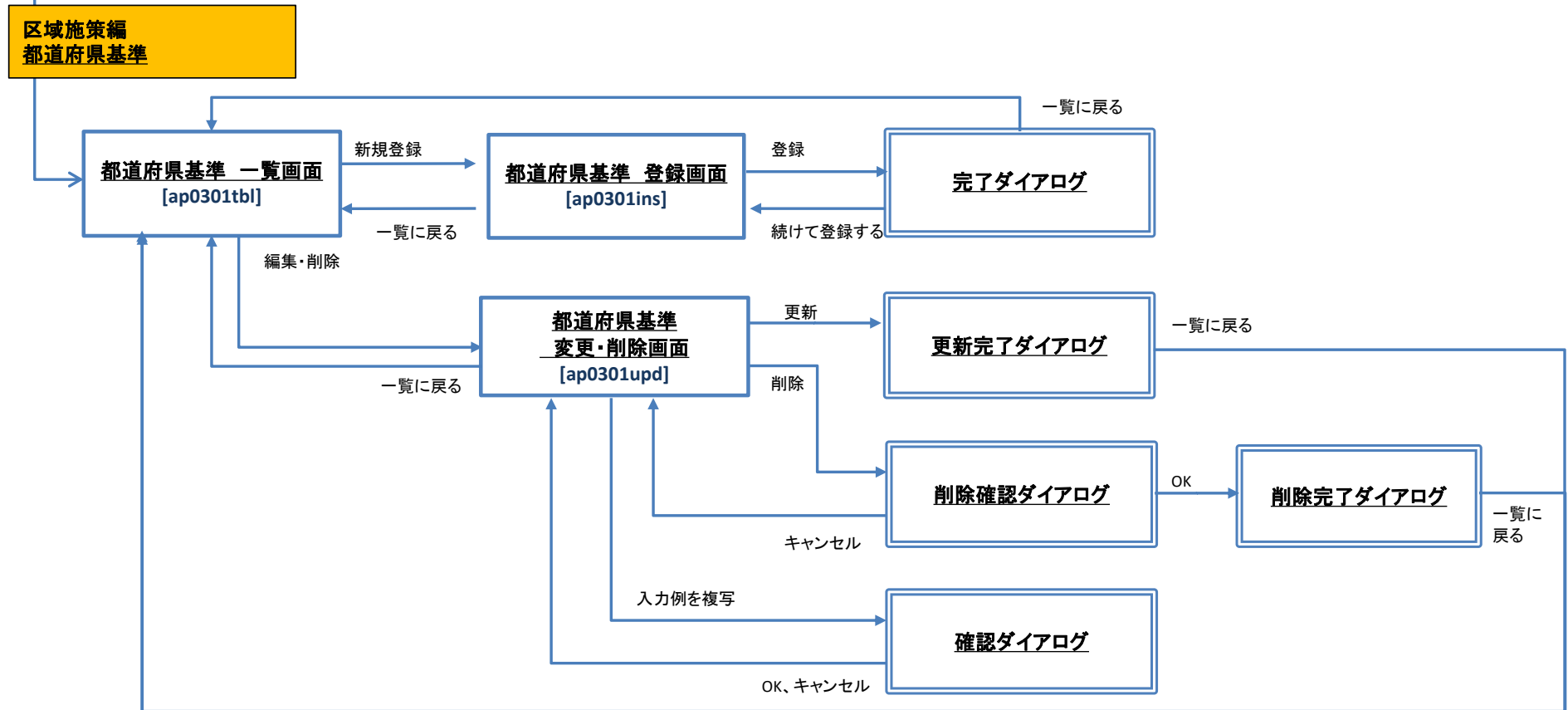

ID	ドキュメント名	システム名	版数	日付	作成者
UI	画面遷移図	地方公共団体実行計画策定・管理等支援システム	1.11.1	2023/11/20	FJJ

実行計画(区域施策編)実施支援

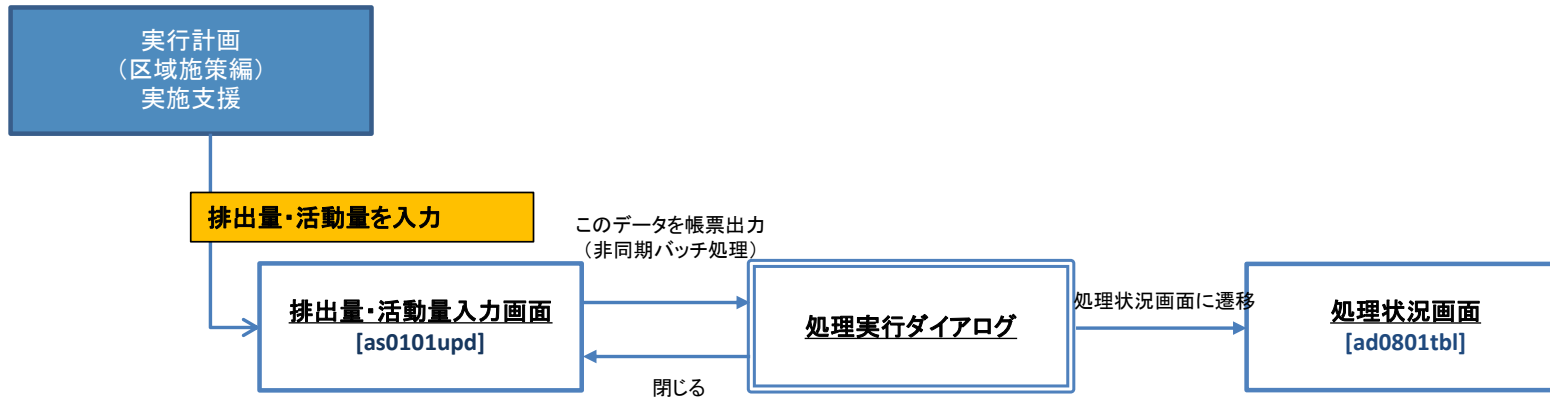

ID	ドキュメント名	システム名	版数	日付	作成者
UI	画面遷移図	地方公共団体実行計画策定・管理等支援システム	1.11.1	2023/11/20	FJJ

実行計画(区域施策編)点検支援

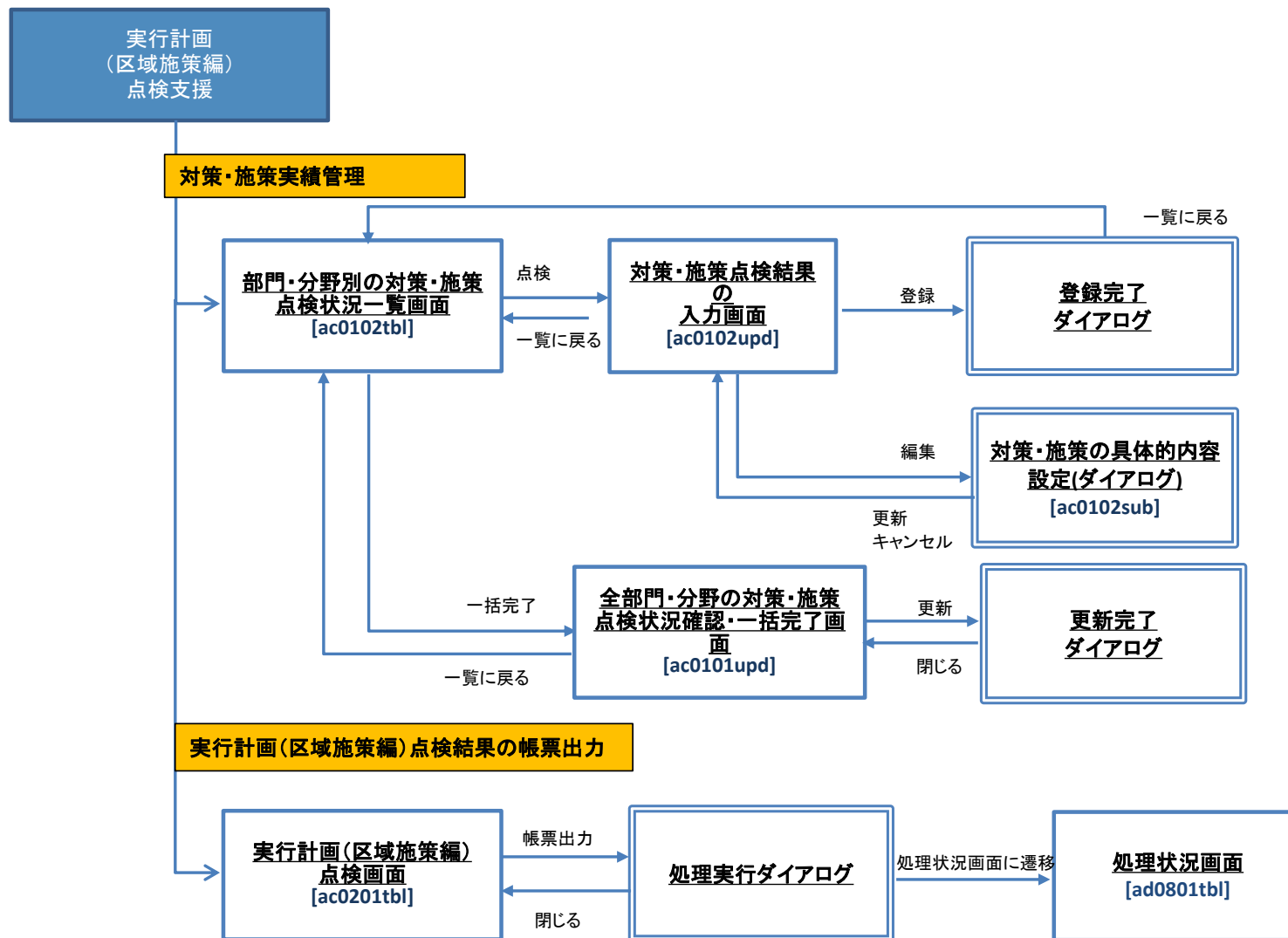



地方公共団体実行計画策定・管理等支援システム

ドキュメント種別: 画面標準規約

第1.0版 2018年8月2日

UI	画面標準規約	システム名	地方公共団体 実行計画策定・管理等支援システム	版数	作成日	作成者
				1.1	2018/8/2	FIP
				版数	修正日	修正者

1.画面共通定義

1.1 画面サイズ

画面サイズは1024×768pxを標準とする。ただし、コンテンツがサイズを超える場合はスクロールにて表示する。

60px〜 ヘッダエリア(固定)

708px〜

200px

824px〜

ナビゲーションエリア(固定)

コンテンツエリア

基本フォントサイズ: 12px

施設名	大分類	担当部局・課室	担当者
name1	市民文化系施設	担当部局・課室	課長
name2	社会教育系施設	担当部局・課室	課長
name3	スポーツ・レクリエーション系施設	担当部局・課室	課長
name4	産業系施設	担当部局・課室	課長
name5	学校教育系施設	担当部局・課室	課長
name6	子育て支援施設	担当部局・課室	課長
name7	保健・福祉施設	担当部局・課室	課長

UI	画面標準規約	システム名	地方公共団体 実行計画策定・管理等支援システム	版数	作成日	作成者
				1.1	2018/8/2	FIP
				版数	修正日	修正者

1.2 コンテンツエリア レイアウト
 ・コンテンツエリアはヘッダ部、ボディ部、フッター部に分割する。

The screenshot shows a web application interface for facility management. The interface is divided into three main sections: a green header section, a white body section, and a yellow footer section. The header section contains a navigation menu with '施設一覧' and '画面タイトル'. The body section contains a search bar, pagination controls, and a table of facilities. The footer section contains a green 'up' arrow button. Red boxes and arrows highlight specific layout details: the header, the body, and the footer. A red box in the body section notes that the body content is scrollable because it doesn't fit on the screen. Another red box in the footer section notes that a footer is placed at the bottom of the body to ensure buttons are visible regardless of the scroll position.

大分類	中分類	更新日時	
市民文化系施設	集会施設	2017/11/06 16:16	編集・削除
市民文化系施設	文化施設	2017/11/06 16:16	編集・削除
社会教育系施設	図書館	2017/11/06 16:16	編集・削除
社会教育系施設	博物館等	2017/11/06 16:16	編集・削除
スポーツ・レクリエーション系施設	スポーツ施設	2017/11/06 16:16	編集・削除
スポーツ・レクリエーション系施設	レクリエーション施設・観光施設	2017/11/06 16:16	編集・削除
産業系施設	産業系施設	2017/11/06 16:16	編集・削除

UI	画面標準規約	システム名	地方公共団体 実行計画策定・管理等支援システム	版数	作成日	作成者
				1.1	2018/8/2	FIP
				版数	修正日	修正者

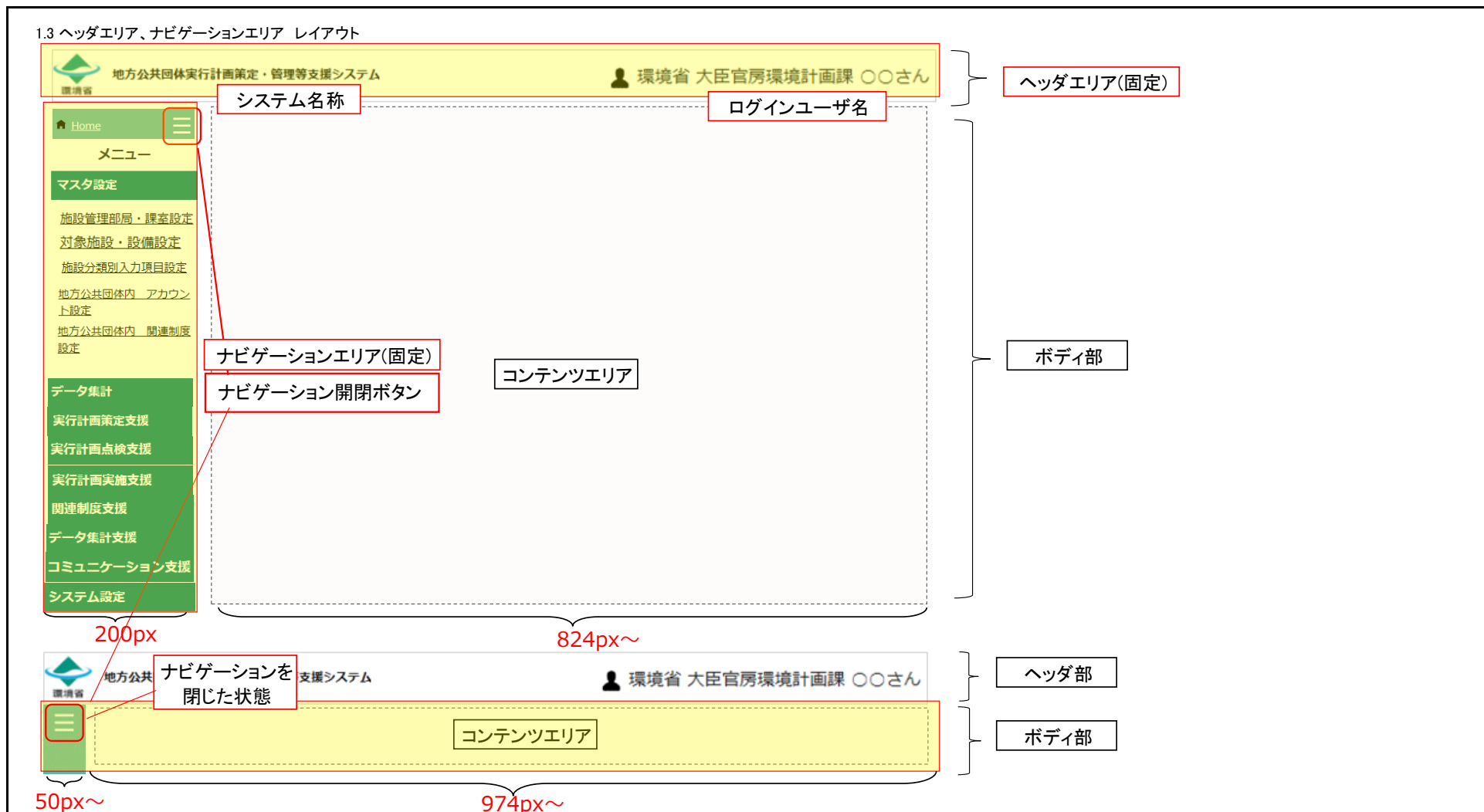

UI	画面標準規約	システム名	地方公共団体 実行計画策定・管理等支援システム	版数	1.1	作成日	2018/8/2	作成者	FIP
				版数		修正日		修正者	

1.4 主な基本パーツ

画面タイトル

施設一覧

ボタン

検索

プルダウン
ボタン

詳細 ▾

活動項目の設定
施設情報の変更・削除

複数の処理がある場合、プルダウンメニューにまとめて表示

テキストリンク

アカウント設定

ページング
ボタン

« < 1 2 3 4 5 > »

1/7ページ (全63件)

ページングボタンと併せて全体のページ数と件数を表示する

各種バッジ

必須

任意

?

バッジを設け視認性を高める

UI	画面標準規約	システム名	地方公共団体 実行計画策定・管理等支援システム	版数	作成日	作成者
				1.1	2018/8/2	FIP
				版数	修正日	修正者

2.動作環境

クライアントの動作環境は以下を前提とする。

デバイス	PC
想定画面サイズ	12インチ以上
操作形態	キーボード・マウス
OS	Windows 10
画面解像度	1024 × 768px
ブラウザ	Internet Explorer 11、Firefox、Chrome、Edge
HTMLバージョン	HTML5
CSSバージョン	CSS3

UI	画面標準規約	システム名	地方公共団体 実行計画策定・管理等支援システム	版数	作成日	作成者
				1.1	2018/8/2	FIP
				版数	修正日	修正者

3.レイアウトパターン

3.1 検索画面

施設一覧

Q 検索条件を閉じる

施設名 大分類 中分類

検索

1/2ページ (全15件) 新規登録 CSVダウンロード

大分類	中分類	小分類	更新日時	
市民文化系施設	集会所		2017/11/06 16:16	詳細
市民文化系施設	文化施設		2017/11/06 16:16	詳細
社会教育系施設	図書館		2017/11/06 16:16	詳細
社会教育系施設	博物館等		2017/11/06 16:16	詳細
スポーツ・レクリエーション系施設	スポーツ施設		2017/11/06 16:16	詳細
スポーツ・レクリエーション系施設	レクリエーション施設・観光施設		2017/11/06 16:16	詳細
産業系施設	産業系施設		2017/11/06 16:16	詳細
学校教育系施設	学校		2017/11/06 16:16	詳細
学校教育系施設	その他教育施設		2017/11/06 16:16	詳細
子育て支援施設	幼保・こども園		2017/11/06 16:16	詳細

活動項目の設定
施設情報の変更・削除

開閉可能な検索条件欄を設ける。
検索条件の操作は全て検索条件欄に集約する。

行選択はボタンによる操作に統一する。行クリックによる選択は行わない。

マウスマウスカーソルの乗っている行の背景色を動的に変更

UI	画面標準規約	システム名	地方公共団体 実行計画策定・管理等支援システム	版数	1.1	作成日	2018/8/2	作成者	FIP
				版数		修正日		修正者	

3.レイアウトパターン

3.2 登録画面 / 入力

施設情報 登録

必要な項目を入力してください。

必須項目、任意項目をバッチにて表示する

施設名 必須

施設分類（大分類） 必須

施設分類（中分類） 必須

複合施設名 任意

竣工年度 年度（西暦） → 平成29年度（和暦）

施設を代表する建物の建築年度(建替をした場合は、最新の建替年度)

最終改修年度 任意 × 年度（西暦）

"?"バッジにマウスカーソルを乗せる解説を表示

現在入力中の項目の枠を青で表示

関連制度 必須 事務事業編 SHK 省エネ法 その他

担当部局・課室 必須

関連担当部局・課室 任意

UI	画面標準規約	システム名	地方公共団体 実行計画策定・管理等支援システム	版数	作成日	作成者
				1.1	2018/8/2	FIP
				版数	修正日	修正者

3.レイアウトパターン

3.3 エラー表示

施設情報 登録

Error 011-123:入力値に誤りがあります。入力内容をご確認ください。

登録ボタン押下後に入力値エラーが検出された場合、エラーを通知

必要な項目を入力してください。

エラー箇所が目立つように入力項目の枠を赤で表示

施設名 **必須**

〇〇施設

施設分類 (大分類) **必須**

大分類を選択

必須入力項目です。

施設分類 (中分類) **必須**

中分類を選択

必須入力項目です。

複合施設名 **任意**

複合施設名を入力

整備年度 **任意**

例) 2017

年度 (西暦)

延べ床面積 **必須**

例) 100.02

必須入力項目です。

竣工年度 **任意**

例) 2017

年度 (西暦)

最終改修年度 **任意**

例) 2017

年度 (西暦)

関連制度 **必須**

事務事業編 SHK 省エネ法 その他

担当部局・課室 **必須**

担当部局・課室を選択

戻る

登録

UI	画面標準規約	システム名	地方公共団体 実行計画策定・管理等支援システム	版数	作成日	作成者
				1.1	2018/8/2	FIP
				版数	修正日	修正者

3.レイアウトパターン

3.4 ダイアログ表示

環境省 地方公共団体実行計画策定・管理等支援システム - プロトタイプ -

旧バージョンに切り替える 環境省 大臣官房環境計画課 環境 名1さん

施設情報 登録

必要な項目を入力してください。

施設名 **必須** ○○施設

施設分類 (大分類) **必須** 社会教育系施設

施設分類 (中分類) **必須** 社会教育系施設

複合施設名 **任意** 複合施設名を入力

整備年度 **任意** 2017 年度 (西暦) → 平成29年

延べ床面積 **必須** 100 m

竣工年度 **任意** 20

最終改修年度 **任意** 20

関連制度 **必須** ●

担当部局・課室 **必須** 市民文化系施設

関連担当部局・課室 **任意** 選択

登録完了

登録完了しました。

一覧に戻る 続けて登録する

ユーザへの通知や確認は操作性を考慮しダイアログにて行う

UI	ドキュメント名		システム名		版数	日付	作成者			
	帳票一覧		地方公共団体 実行計画策定・管理等支援システム		1.11	2023/11/20	FJJ			
No	帳票ID	帳票名	シート構成、シート名	出力形式	帳票概要	呼出し元				備考
						画面ID	画面名	バッチID	バッチ名	
1	rp-ep0101-01	実行計画基礎情報帳票	実行計画基礎情報帳票	Excel (*1)	実行計画基礎情報および設定されている措置の情報を出力する	ep0101brw	実行計画基礎情報 参照画面	btep0101rep	実行計画基礎情報 帳票出力	*1 Excel2007形式 (拡張子xlsx)
2	rp-ed0101-01	進捗状況・実績値確認レポート	シート1:進捗状況 シート2:エネルギー使用量・利用料	Excel (*1)	シート1:施設別の月次実績値入力状況を一覧出力する。 シート2:施設が入力している活動項目別の月次実績値、金額情報を一覧出力する。	ed0101tbl	進捗確認・実績値入力画面	bted0101rep	実施状況進捗帳票出力	*1 Excel2007形式 (拡張子xlsx)
3	rp-ed0102-01	温室効果ガス排出状況確認レポート	シート1:温室効果ガス排出量状況 シート2:温室効果ガス排出量推移	Excel (*1)	シート1:施設別の月次温室効果ガス排出状況を一覧出力する。 シート2:当年度の温室効果ガス排出量の月次推移のグラフを表示します。	ed0102tbl	温室効果ガス月次排出状況 一覧	bted0102re	温室効果ガス月次排出状況帳票出力	*1 Excel2007形式 (拡張子xlsx)
4	rp-ap0101-01	実行計画(区域施策編)基礎情報帳票	実行計画(区域施策編)基礎情報帳票	Excel (*1)	実行計画(区域施策編)基礎情報および設定されている対策・施策の情報を出力する	ap0101brw	実行計画(区域施策編)基礎情報 参照画面	btap0101rep	実行計画(区域施策編)基礎情報 帳票出力	*1 Excel2007形式 (拡張子xlsx)
5	rp-as0101-01	排出量・活動量帳票	排出量・活動量	Excel (*1)	区域施策編の排出量、活動量、コメントを出力する	as0101upd	排出量・活動量入力画面	btas0101rep	排出量・活動量帳票出力	*1 Excel2007形式 (拡張子xlsx)
6	rp-ec0601-01	実行計画点検結果帳票	実行計画点検結果	Excel (*1)	実行計画期間内の年度の温室効果ガス削減状況や排出量推移表を出力する。 団体が独自に記載できる自由記述欄を5つ用意する。	ec0601tbl	実行計画点検結果の登録・出力画面	btec0601rep	実行計画点検結果帳票	*1 Excel2007形式 (拡張子xlsx)
7	rp-ac0201-01	実行計画(区域施策編)点検結果帳票	実行計画(区域施策編)点検結果	Excel (*1)	実行計画期間内の年度の温室効果ガス削減状況や排出量推移表を出力する。 団体が独自に記載できる自由記述欄を5つ用意する。	ac0201tbl	実行計画(区域施策編)点検結果の登録・出力画面	btac0201rep	実行計画(区域施策編)点検結果帳票	*1 Excel2007形式 (拡張子xlsx)
8	rp-ec0701-01	活動量データ集計(月次)帳票	シート1:エネルギー使用量・排出量(カテゴリ) シート2:エネルギー使用量・排出量(詳細) シート3:排出係数	Excel (*1)	シート1:画面で選択した集計方法の月次エネルギー使用量・排出量を一覧出力する。 シート2:画面で選択した集計方法の詳細な月次エネルギー使用量・排出量を一覧出力する。 シート3:画面で選択した集計項目の集計年度の排出係数を一覧出力する。	ec0701tbl	活動量データ 集計 (月次) 画面	btec0701rep	活動量データ集計(月次)帳票	*1 Excel2007形式 (拡張子xlsx)
9	rp-ec0703-01	活動量データ集計(年度別)帳票	シート1:エネルギー使用量・排出量(カテゴリ) シート2:エネルギー使用量・排出量(詳細) シート3:排出係数	Excel (*1)	シート1:画面で選択した集計方法の年度別エネルギー使用量・排出量を一覧出力する。 シート2:画面で選択した集計方法の詳細な年度別エネルギー使用量・排出量を一覧出力する。 シート3:画面で選択した集計項目の集計期間の排出係数を年度ごとに一覧出力する。	ec0703tbl	活動量データ 集計 (年度別) 画面	btec0703rep	活動量データ集計(年度別)帳票	*1 Excel2007形式 (拡張子xlsx)

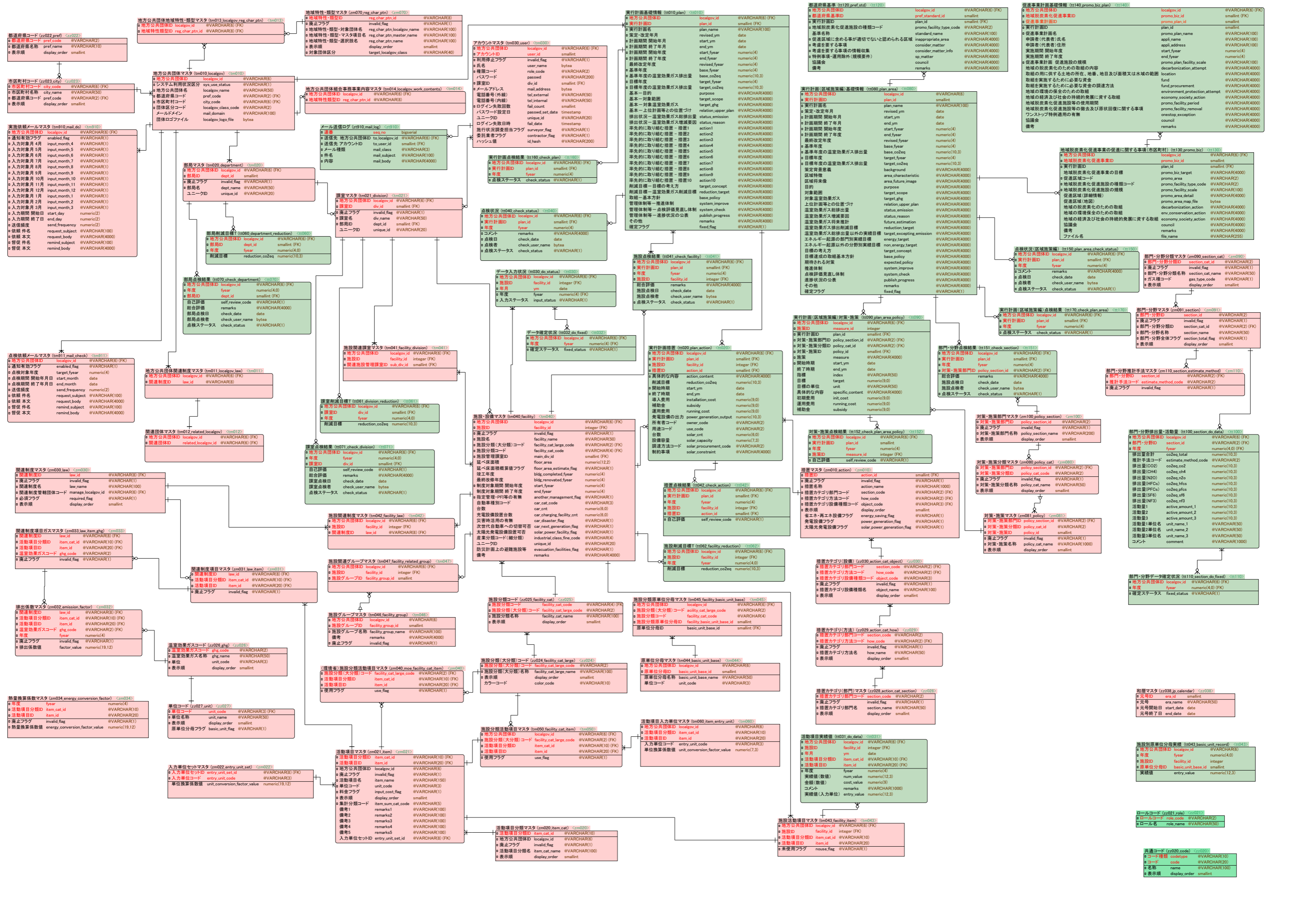

ジョブ管理 (zz034_job) <zz034>

ジョブID	job_id	smallint
バッチID	batch_id	@VARCHAR(30) (FK)
処理開始日時	start_date	timestamp
処理終了日時	end_date	timestamp
ジョブステータス	job_status	@VARCHAR(2)
実行者地方公共団体ID	execute_localgov_id	@VARCHAR(6)
実行者部局ID	execute_dept_id	smallint
実行者課室ID	execute_div_id	smallint
実行者ID	execute_user_id	smallint
実行日時	execute_date	timestamp

ジョブパラメータ (zz036_job_parameter) <zz036>

ジョブID	job_id	smallint (FK)
パラメータID	parameter_id	@VARCHAR(40)
パラメータ実態	parameter_value	@VARCHAR(2500)

ジョブファイルパラメータ (zz035_job_file) <zz035>

ジョブID	job_id	smallint (FK)
ファイルID	file_id	@VARCHAR(20)
ファイル実態	file_binary	bytea
ファイル名	file_name	@VARCHAR(255)
ファイルコード	file_code	@VARCHAR(2)

バッチ定義マスタ (zz031_batch) <zz031>

バッチID	batch_id	@VARCHAR(30)
バッチ名	batch_name	@VARCHAR(50)
バッチ分類コード	batch_cat_code	@VARCHAR(2)
起動区分	start_type	@VARCHAR(2)

ジョブメッセージ (zz037_job_message) <zz037>

ジョブID	job_id	smallint (FK)
連番ID	seq_id	smallint
メッセージ区分	message_status	@VARCHAR(1)
メッセージ内容	message_contens	@VARCHAR(2500)

業務ログ (zz039_log) <zz039>

業務ログID	log_id	bigserial
日時	log_date	timestamp
画面ID	screen_id	@VARCHAR(20)
イベントコード	event_code	@VARCHAR(20)
APIID	api_id	@VARCHAR(70)
リクエストID	request_id	@VARCHAR(50)
備考	remarks	@VARCHAR(255)
実行者地方公共団体ID	execute_localgov_id	@VARCHAR(6)
実行者部局ID	execute_dept_id	smallint
実行者課室ID	execute_div_id	smallint
実行者ID	execute_user_id	smallint
実行日時	execute_date	timestamp

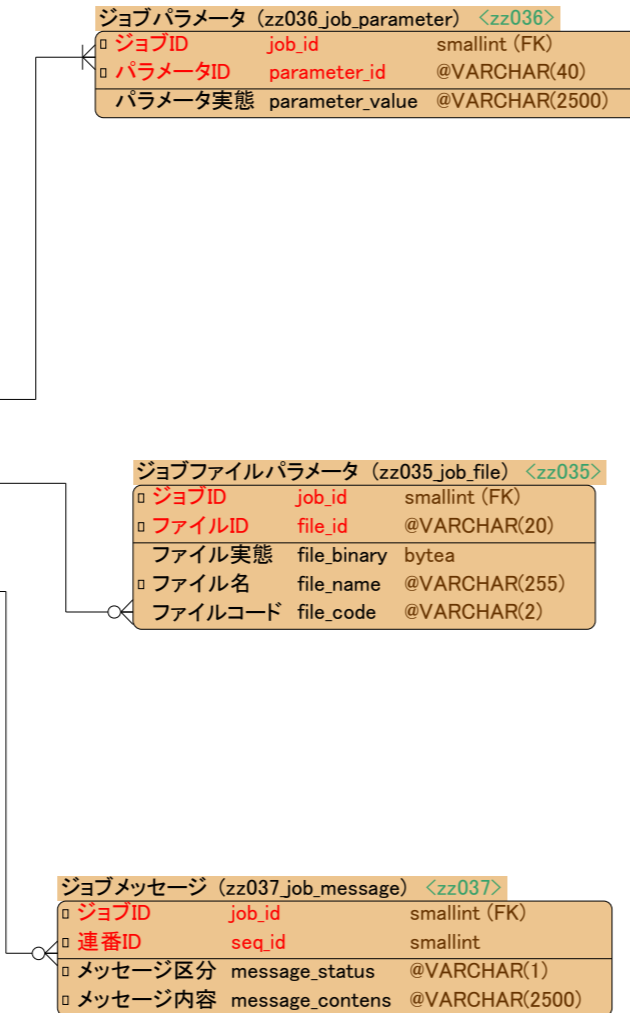

(団体共通) 掲示板投稿内容 <z010>

投稿ID	integer
投稿分類コード	@VARCHAR(1)
タイトル	@VARCHAR(100)
内容	@VARCHAR(4000)
URLリンク	@VARCHAR(2000)
投稿者地方公共団体ID	@VARCHAR(6)
投稿者部局ID	smallint
投稿者課室ID	smallint
投稿者ID	smallint
投稿日時	timestamp

(団体共通) 掲示板投稿添付ファイル <z011>

投稿ID	integer (FK)
ファイルID	smallint
ファイル名	@VARCHAR(255)
ファイル実体	bytea

(団体共通) 掲示板コメント内容 <z012>

投稿ID	integer (FK)
連番ID	smallint
コメント	@VARCHAR(4000)
投稿者地方公共団体ID	@VARCHAR(6)
投稿者部局ID	smallint
投稿者課室ID	smallint
投稿者ID	smallint
投稿日時	timestamp

(団体共通) 掲示板コメント添付ファイルT <z013>

投稿ID	integer (FK)
連番ID	smallint (FK)
ファイルID	smallint
ファイル名	@VARCHAR(255)
ファイル実体	bytea

(団体内) 掲示板投稿内容 <tt050>

地方公共団体ID	@VARCHAR(6) (FK)
投稿ID	integer (FK)
タイトル	@VARCHAR(100)
内容	@VARCHAR(4000)
URLリンク	@VARCHAR(2000)
投稿者部局ID	smallint
投稿者課室ID	smallint
投稿者ID	smallint
投稿日時	timestamp
メール通知先 事務局	@VARCHAR(100)
メール通知先 部局とりまとめ	@VARCHAR(100)
メール通知先 課室	@VARCHAR(100)

(団体内) 掲示板投稿添付ファイル <tt051>

地方公共団体ID	@VARCHAR(6) (FK)
投稿ID	integer (FK)
ファイルID	smallint
ファイル名	@VARCHAR(255)
ファイル実体	bytea

(団体内) 掲示板コメント内容 <tt052>

地方公共団体ID	@VARCHAR(6) (FK)
投稿ID	integer (FK)
連番ID	smallint
コメント	@VARCHAR(4000)
投稿者部局ID	smallint
投稿者課室ID	smallint
投稿者ID	smallint
投稿日時	timestamp

(団体内) 掲示板コメント添付ファイルT <tt053>

地方公共団体ID	@VARCHAR(6) (FK)
投稿ID	integer (FK)
連番ID	smallint (FK)
ファイルID	smallint
ファイル名	@VARCHAR(255)
ファイル実体	bytea

アンケート回答団体区分 <zm053>

アンケートID	integer (FK)
団体区分コード	@VARCHAR(2)

アンケート回答状況 <z020>

アンケートID	integer (FK)
地方公共団体ID	@VARCHAR(6)
課室ID	smallint
回答状況	@VARCHAR(1)
回答者ID	smallint
回答日時	timestamp

アンケートマスタ <zm050>

アンケートID	integer
アンケート名	@VARCHAR(100)
アンケート本文	@VARCHAR(1000)
アンケート期間開始日	date
アンケート期間終了日	date
アンケート依頼元	@VARCHAR(100)
アンケート依頼元地方公共団体ID	@VARCHAR(6)
アンケート依頼元課室ID	smallint
状態	@VARCHAR(1)
対象回答者 事務局	@VARCHAR(1)
対象回答者 部局とりまとめ	@VARCHAR(1)
対象回答者 課室	@VARCHAR(1)

アンケート設問マスタ <zm051>

アンケートID	integer (FK)
設問ID	smallint
質問文	@VARCHAR(1000)
回答必須フラグ	@VARCHAR(1)
回答方式コード	@VARCHAR(1)

アンケート回答テキスト <z021>

アンケートID	integer (FK)
地方公共団体ID	@VARCHAR(6)
課室ID	smallint
設問ID	smallint (FK)
回答内容	@VARCHAR(4000)

アンケート選択肢マスタ <zm052>

アンケートID	integer (FK)
設問ID	smallint (FK)
選択肢ID	smallint
選択肢名	@VARCHAR(100)

アンケート回答選択肢 <z022>

アンケートID	integer (FK)
地方公共団体ID	@VARCHAR(6)
課室ID	smallint
設問ID	smallint (FK)
回答 選択肢ID	smallint

施行状況調査管理 <zm061>

調査年度	numeric(4)
公開設定	@VARCHAR(1)
調査対象期間開始日	date
調査対象期間終了日	date
団体向けCSV公開フラグ	@VARCHAR(1)

施行状況調査設問 <zm060>

調査年度	numeric(4) (FK)
設問コード	@VARCHAR(10)
設問ヘッダー	@VARCHAR(1000)
設問大分類	@VARCHAR(20)
設問大分類別進捗率	smallint
設問表示番号	character varying(10)
表示順	smallint

施行状況調査回答欄 <zm062>

調査年度	numeric(4)
設問コード	@VARCHAR(10)
回答欄コード	@VARCHAR(10)
データ型	@VARCHAR(2)
整数部桁数	smallint
小数部桁数	smallint
单位名称	@VARCHAR(50)
表示順	smallint

施行状況調査回答状況 <zt030>

地方公共団体ID	@VARCHAR(6)
調査年度	numeric(4) (FK)
回答状況	@VARCHAR(1)
回答者 地方公共団体ID	@VARCHAR(6)
回答者ID	smallint

施行状況調査入力状況 <zt032>

地方公共団体ID	@VARCHAR(6) (FK)
調査年度	numeric(4) (FK)
設問大分類	@VARCHAR(20)
入力ステータス	@VARCHAR(1)
回答者 地方公共団体ID	@VARCHAR(6)
回答者ID	smallint

(施行状況調査)対象団体区分 <zm063>

調査年度	numeric(4,0)
設問大分類	character varying(20)
回答対象団体区分	character varying(40)

施行状況調査回答 <zt031>

地方公共団体ID	@VARCHAR(6) (FK)
調査年度	numeric(4) (FK)
設問コード	@VARCHAR(10)
回答コード	@VARCHAR(10)
回答内容	@VARCHAR(1000)

(施行状況調査)実行計画参照テーブル <zt033>

地方公共団体ID	character varying(6)
調査年度	numeric(4,0)
設問コード	character varying(10)
回答コード	character varying(10)
回答内容	character varying(1000)

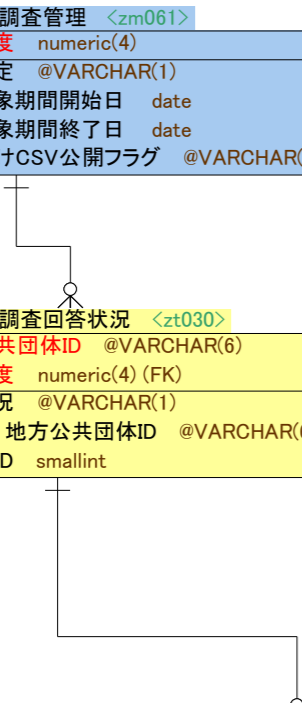

UI	テーブル一覧	システム名	実行計画策定・管理等支援システム	版数	作成日	作成者
		版数		修正日	修正者	

団体数 500

全サイズ 45.5 GB

No.	テーブルID	テーブル名			テーブル概要	保有期間	件数/団体	団体共通情報	総件数	レコード長(byte)	テーブルサイズ(KB)	増加件数/年	備考
		日本語	英語	別名									
＜マスタテーブル(団体個別)＞													
1	tm010	地方公共団体マスタ	tm010_localgov	localgov	地方公共団体情報	5	1		500	256	255	0	
2	tm011	地方公共団体関連制度マスタ	tm011_localgov_law	localgov_law	地方公共団体が該当する関連制度情報	5	4		2,000	112	454	0	
3	tm012	関連団体マスタ	tm012_related_localgov	related_localgov	関連団体情報	5	1		500	104	106	1	
4	tm013	地方公共団体地域特性・類型マスタ	tm013_localgov_reg_char_ptn	localgov_reg_char_ptn	団体の地域特性・類型情報	5							
5	tm014	地方公共団体組合事務事業内容マスタ	tm014_localgov_work_contents	localgov_work_contents	団体の組合事務事業内容情報	5							
6	tm020	部局マスタ	tm020_department	dept	部局情報	5	10		5,000	168	1,685	2	
7	tm021	課室マスタ	tm021_division	div	課室情報	5	10		5,000	168	1,685	5	
8	tm030	アカウントマスタ	tm030_user	acct	利用者情報	5	10		5,000	280	2,782	5	
9	tm040	施設・設備マスタ	tm040_facility	facility	施設・設備情報	5	100		50,000	216	21,548	20	100施設
10	tm041	施設関連課室マスタ	tm041_facility_division	facility_div	施設・設備を管轄する課室	5	200		100,000	104	21,156	0	
11	tm042	施設関連制度マスタ	tm042_facility_law	facility_law	施設・設備が対象となる法律、条例	5	400		200,000	112	45,446	0	
12	tm043	施設活動項目マスタ	tm043_facility_item	facility_item	施設・設備が入力しない項目情報	5	500		250,000	112	56,807	0	
13	tm044	原単位分母マスタ	tm044_basic_unit_base	basic_unit_base	原単位分母情報	5							
14	tm045	施設分類原単位分母マスタ	tm045_facility_basic_unit_base	facility_basic_unit_base	施設分類別原単位分母情報	5							
15	tm046	施設グループマスタ	tm046_facility_group	facility_group	施設グループ情報	5							
16	tm047	施設関連グループマスタ	tm047_facility_related_group	facility_related_group	施設・設備に登録された施設グループ情報	5							
17	tm050	施設分類別活動項目マスタ	tm050_facility_cat_item	facility_cat_item	施設の分類ごとの入力する項目情報	5	1,000		500,000	112	113,614	0	
18	tm060	活動項目入力単位マスタ	tm060_item_entry_unit	item_entry_unit	項目ごとの入力単位	5	5		2,500	144	725	0	
19	tm910	実施依頼メールマスタ	tm910_mail_do	mail_do	実施依頼、督促のメール送信条件	5	1		500	1,512	1,485	0	
20	tm911	点検依頼メールマスタ	tm911_mail_check	mail_check	点検依頼、督促のメール送信条件	5	1		500	1,456	1,430	0	
＜トランザクションテーブル(団体個別)＞													
21	tt010	実行計画基礎情報	tt010_plan	plan	実行計画の基礎情報	5	1		500	8,024	7,863	0	
22	tt020	実行計画措置	tt020_plan_action	plan_action	施設・設備ごとの措置情報	5	1,000		500,000	184	184,133	200	
23	tt030	データ入力状況	tt030_do_status	do_status	施設・設備ごとのデータ入力状況	5	1,200		600,000	112	136,337	1,200	
24	tt031	活動項目実績値	tt031_do_data	do_dat	施設・設備ごとの実績活動量	5	60,000		30,000,000	192	11,518,119	60,000	50項目/1施設
25	tt032	データ確定状況	tt032_do_fixed	do_fixed	年度ごとのデータの確定状況	5	1		500	104	106	1	
26	tt040	点検状況	tt040_check_status	check_status	点検状況	5	1		500	112	114	1	
27	tt041	施設点検結果	tt041_check_facility	check_facility	施設・設備ごとの点検結果	5	100		50,000	160	16,063	100	
28	tt042	措置点検結果	tt042_check_action	check_action	措置ごとの点検結果	5	1,000		500,000	112	113,614	1,000	
29	tt043	施設別原単位分母実績	tt043_basic_unit_record	basic_unit_record	施設ごとの原単位分母の実績値	5							
30	tt050	(団体内)掲示板投稿内容	tt050_internal_info	internal_info	団体内掲示板の投稿情報	5	12		6,000	800	9,450	12	
31	tt051	(団体内)掲示板投稿添付ファイル	tt051_internal_info_file	internal_info_file	団体内掲示板の投稿に添付したファイル	5	6		3,000	168	1,011	6	
32	tt052	(団体内)掲示板コメント内容	tt052_internal_info_comment	internal_info_comment	団体内掲示板の投稿内容に対するコメント	5	60		30,000	184	11,048	60	
33	tt053	(団体内)掲示板コメント添付ファイル	tt053_internal_info_comment_file	internal_info_comment_file	団体内掲示板コメントに添付したファイル	5	30		15,000	168	5,054	30	
34	tt060	部局削減目標T	tt060_department_reduction	department_reduction	部局ごとの削減目標	5							
35	tt061	課室削減目標T	tt061_division_reduction	division_reduction	課室ごとの削減目標	5							
36	tt062	施設削減目標T	tt062_facility_reduction	facility_reduction	施設ごとの削減目標	5							
37	tt070	部局点検結果	tt070_check_department	check_department	部局ごとの点検結果	5							
38	tt071	課室点検結果	tt071_check_division	check_division	課室ごとの点検結果	5							

UI	テーブル一覧	システム名	実行計画策定・管理等支援システム	版数	作成日	作成者
				版数	修正日	修正者

団体数 500

全サイズ 45.5 GB

No.	テーブルID	テーブル名			テーブル概要	保有期間	件数/団体	団体共通情報	総件数	レコード長(byte)	テーブルサイズ(KB)	増加件数/年	備考
		日本語	英語	別名									
39	tt080	実行計画(区域施策編)基礎情報	tt080_plan_area	plan_area	実行計画(区域施策編)の基礎情報	5							
40	tt090	実行計画(区域施策編)対策・施策	tt090_plan_area_policy	plan_area_policy	実行計画(区域施策編)の対策・施策	5							
41	tt100	部門・分野排出量・活動量	tt100_section_do_data	section_do_dat	部門・分野ごとの排出量・活動量	5							
42	tt110	部門・分野データ確定状況	tt110_section_do_fixed	section_do_fixed	年度ごとのデータの確定状況	5							
43	tt120	都道府県基準	tt120_pref_std	pref_std	都道府県基準マスタ	5							
44	tt130	地域脱炭素化促進事業の促進に関する事項(市区町村)	tt130_promo_biz	promo_biz	地域脱炭素化促進事業の促進に関する事項(市区町村)	5							
45	tt140	促進事業計画基礎情報	tt140_promo_biz_plan	promo_biz_plan	促進事業計画の基礎情報	5							
46	tt150	点検状況(区域施策編)T	tt150_plan_area_check_status	plan_area_check_status	区域施策編の点検状況	5							
47	tt151	部門・分野点検結果T	tt151_check_section	check_section	部門・分野ごとの点検結果	5							
48	tt152	対策・施策点検結果T	tt152_check_plan_area_policy	check_plan_area_policy	対策・施策ごとの点検結果	5							
49	tt160	実行計画点検結果T	tt160_check_plan	check_plan	実行計画の点検結果	5							
50	tt170	実行計画(区域施策編)点検結果T	tt170_check_plan_area	check_plan_area	実行計画(区域施策編)の点検結果	5							

<サマリテーブル(団体個別)>

46	ts010	団体別排出量サマリ	ts010_localgov_co2eq	localgov_co2eq	団体ごとのCO2総排出量	5	1		500	112	114	0	
47	ts020	団体別施設分類別原単位サマリ	ts020_facility_cat_emission_intensity	facility_cat_emission_intensity	施設分類ごとの原単位	5	500		250,000	128	64,643	100	
48	ts030	団体別年度別排出量サマリ	ts030_localgov_fyear_co2eq	localgov_fyear_co2eq	団体別年度別CO2総排出量	5	2,000		1,000,000	136	274,241	400	
49	ts040	団体別年度別施設数サマリ	ts040_localgov_fyear_facilitynum	localgov_fyear_facilitynum	団体別年度別施設数	5	2,000		1,000,000	120	242,899	400	
50	ts041	団体別年度別制度別施設数サマリ	ts041_localgov_fyear_law_facilitynum	localgov_fyear_law_facilitynum	団体別年度別制度別施設数	5	2,000		4,000,000	120	971,596	1,600	
50	ts050	団体別施設別集計分類別原単位サマリ	ts050_facility_item_emission_intensity	facility_item_emission_intensity	施設ごと集計分類ごとの原単位	5							
51	ts060	団体別進捗状況サマリ	ts060_localgov_progress□	localgov_progress□	団体ごとの進捗状況	5							
52	ts061	団体別点検状況サマリ	ts060_localgov_check_status	localgov_check_status	団体ごとの点検状況	5							
53	ts070	EEGS連携API活動量情報取得年度合計サマリ	ts070_eegs_fyear_total	eegs_fyear_total	EEGS連携活動量の年度合計	5							
54	ts080	EEGS連携API活動量情報取得年度平均サマリ	ts080_eegs_fyear_average	eegs_fyear_average	EEGS連携活動量の年度平均	5							
55	ts090	EEGS連携API活動量情報取得暦年合計サマリ	ts090_eegs_calender_total	eegs_calender_total	EEGS連携活動量の暦年合計	5							
56	ts100	EEGS連携API活動量情報取得暦年平均サマリ	ts100_eegs_calender_average	eegs_calender_average	EEGS連携活動量の暦年平均	5							
57	ts110	団体別特例措置サマリ	ts110_localgov_special_action	localgov_special_action	団体ごとの特例措置導入状況	5							

<ビューテーブル(団体個別)>

58	tv010	CO2排出量ビュー	tv010_co2_emission	co2_emission	施設ごとのCO2排出量	5	1,500,000		750,000,000	-	-	0	
----	-------	-----------	--------------------	--------------	-------------	---	-----------	--	-------------	---	---	---	--

<マスタテーブル(団体共通)>

59	zm010	措置マスタ	zm010_action	act	措置情報	5	300	○	300	208	125	0	
60	zm020	活動項目分類マスタ	zm020_item_cat	item_cat	活動項目の分類情報	5	80	○	80	160	26	0	
61	zm021	活動項目マスタ	zm021_item	item	活動項目の情報	5	410	○	410	504	408	0	
62	zm022	入力単位セットマスタ	zm022_entry_unit_set	entry_unit_set	入力単位セットの情報	5	10	○	10	112	2	0	
63	zm030	関連制度マスタ	zm030_law	law	関連制度の情報	5	45	○	45	184	17	0	
64	zm031	関連制度項目マスタ	zm031_law_item	law_item	関連制度が対象とする項目情報	5	4,500	○	4,500	112	1,023	0	
65	zm032	排出係数マスタ	zm032_emission_factor	emission_factor	関連制度の情報排出係数	5	45	○	45	128	12	45	

UI	テーブル一覧	システム名	実行計画策定・管理等支援システム	版数	作成日	作成者
				版数	修正日	修正者

団体数 500

全サイズ 45.5 GB

No.	テーブルID	テーブル名			テーブル概要	保有期間	件数/団体	団体共通情報	総件数	レコード長(byte)	テーブルサイズ(KB)	増加件数/年	備考
		日本語	英語	別名									
66	zm033	関連制度項目温室効果ガスマスタ	zm033_law_item_ghg	law_item_ghg	関連制度の活動項目に対する排出係数を必要とするガス情報	5	22,500	○	22,500	152	6,876	0	
67	zm034	熱量換算係数マスタ	zm034_energy_conversion_factor	energy_conversion_factor	省エネ法の熱量換算係数	5	450	○	50	152	15	0	
68	zm040	(環境省)施設分類活動項目マスタ	zm040_moe_facility_cat_item	moe_facility_cat_item	施設の種類ごとの入力する(しない)項目情報の有と	5	600	○	600	96	118	0	
69	zm050	アンケートマスタ	zm050_hearing	hearing	アンケートの基礎情報	5	6	○	6	792	9	6	
70	zm051	アンケート設問マスタ	zm051_hearing_question	hearing_question	アンケートの設問情報	5	60	○	60	168	20	60	
71	zm052	アンケート選択肢マスタ	zm052_hearing_choice	hearing_choice	アンケートの回答選択肢	5	150	○	150	136	41	150	
72	zm053	アンケート回答団体区分マスタ	zm053_hearing_to	hearing_to	アンケートの回答対象団体	5	60	○	60	96	12	60	
73	zm060	(施行状況調査)設問マスタ	zm060_survey_question	survey_question	施行状況調査の設問情報	5	200	○	200	192	77	200	
74	zm061	(施行状況調査)管理マスタ	zm061_survey_control	survey_control	施行状況調査の公開設定	5	1	○	1	104	0	1	
75	zm062	(施行状況調査)回答欄マスタ	zm062_survey_answerfield	survey_answerfield	施行状況調査の回答欄情報	5	1	○	1	184	0	1	
76	zm063	(施行状況調査)対象団体区分	zm063_survey_target_localgov	survey_target_localgov	施行状況調査の設問分類ごとの回答対象団体区分	5	1	○	1	160	0	1	
77	zm070	地域特性・類型マスタ	zm070_reg_char_ptn	reg_char_ptn	地域特性・類型マスタ	5		○					
78	zm071	組合事務事業内容マスタ	zm071_work_contents	work_contents	組合事務事業内容	5		○					
79	zm080	対策・施策分類マスタ	zm080_policy_cat	policy_cat	対策・施策分類マスタ	5		○					
80	zm081	対策・施策マスタ	zm081_policy	policy	対策・施策マスタ	5		○					
81	zm090	部門・分野分類マスタ	zm090_section_cat	section_cat	部門・分野分類マスタ	5		○					
82	zm091	部門・分野マスタ	zm091_section	section	部門・分野マスタ	5		○					
83	zm100	対策・施策部門マスタ	zm100_policy_section	policy_section	対策・施策部門マスタ	5		○					
＜トランザクションテーブル(団体共通)＞													
85	zt010	(団体共通)掲示板投稿内容	zt010_external_info	external_info	団体共通掲示板の投稿情報	5	4		200	792	312	4	約1割が利用
86	zt011	(団体共通)掲示板投稿添付ファイル	zt011_external_info_file	external_info_file	団体共通掲示板の投稿に添付したファイル	5	4		200	160	64	4	約1割が利用
87	zt012	(団体共通)掲示板コメント内容	zt012_external_info_comment	external_info_comment	団体共通掲示板の投稿内容に対するコメント	5	5		250	184	92	5	約1割が利用
88	zt013	(団体共通)掲示板コメント添付ファイル	zt013_external_info_comment_file	external_info_comment_file	団体共通掲示板の投稿内容に対するコメント	5	5		250	160	80	5	約1割が利用
89	zt020	アンケート回答状況	zt020_hearing_answer_status	hearing_answer_status	アンケートの回答状況	5	1		500	120	121	1	
90	zt021	アンケート回答テキスト	zt021_hearing_answer_text	hearing_answer_text	アンケートの回答内容(テキスト)	5	30		15,000	168	5,054	30	
91	zt022	アンケート回答選択肢	zt022_hearing_answer_option	hearing_answer_option	アンケートの回答内容(選択肢)	5	30		15,000	104	3,173	30	
92	zt030	(施行状況調査)回答状況	zt030_survey_answer_status	survey_answer_status	施行状況調査の回答状況	5	1		500	112	114	1	
93	zt031	(施行状況調査)回答	zt031_survey_answer	survey_answer	施行状況調査の回答内容	5	200		100,000	168	33,692	200	
94	zt032	(施行状況調査)入力状況	zt032_survey_input_status	survey_input_status	施行状況調査の入力状況	5	4		2,000	120	486	4	
95	zt033	(施行状況調査)実行計画参照	zt033_zt033_survey_answer_refer	survey_answer_refer	施行状況調査の実行計画情報を参照	5	50		25,000	144	7,248	50	
96	zt910	メール送信ログ	zt910_mail_log	mail_log	メールの送信ログ	5	600		300,000	784	463,075	600	

UI	テーブル一覧	システム名	実行計画策定・管理等支援システム	版数	作成日	作成者
				版数	修正日	修正者

団体数 500

全サイズ 45.5 GB

No.	テーブルID	テーブル名			テーブル概要	保有期間	件数/団体	団体共通情報	総件数	レコード長(byte)	テーブルサイズ(KB)	増加件数/年	備考
		日本語	英語	別名									
<システム共通テーブル>													
97	zz020	共通コード	zz020_code	code	共通系のコード	5	100	○	100	192	38	0	
98	zz021	ロールコード	zz021_role	roleInfo	ロールの内容	5	5	○	5	136	1	0	
99	zz022	都道府県コード	zz022_pref	pref	都道府県コード	5	50	○	50	112	11	0	
100	zz023	市区町村コード	zz023_city	city	市区町村コード	5	1,800	○	1,800	136	494	0	
101	zz024	施設分類(大分類)コード	zz024_facility_cat_large	facility_cat_large	施設分類(大分類)コード	5	20	○	20	144	6	0	
102	zz025	施設分類コード	zz025_facility_cat	facility_cat	施設分類コード	5	35	○	35	168	12	0	
103	zz026	温室効果ガスコード	zz026_ghg	ghg	温室効果ガスコード	5	5	○	5	128	1	0	
104	zz027	単位コード	zz027_unit	unit	単位コード	5	10	○	10	104	2	0	
105	zz028	措置カテゴリ(部門)コード	zz028_action_cat_section	act_cat_section	措置カテゴリ(部門)コード	5	5	○	5	168	2	0	
106	zz029	措置カテゴリ(方法)コード	zz029_action_cat_how	act_cat_how	措置カテゴリ(方法)コード	5	2	○	2	168	1	0	
107	zz030	措置カテゴリ(設備)コード	zz030_action_cat_object	act_cat_object	措置カテゴリ(設備)コード	5	100	○	100	176	35	0	
108	zz031	バッチ定義マスタ	zz031_batch	batch	バッチ定義	5	30	○	30	160	10	0	
109	zz034	ジョブ管理	zz034_job	job	ジョブの処理状況	5	100	○	100	200	40	0	
110	zz035	ジョブファイル	zz035_job_file	job_file	ジョブが入出力で使用するファイル	5	100	○	100	160	32	0	
111	zz036	ジョブパラメータ	zz036_job_parameter	job_parameter	ジョブパラメータ	5	100	○	100	2,640	518	0	
112	zz037	ジョブメッセージ	zz037_job_message	job_message	ジョブが出力するメッセージ	5	1,000	○	1,000	2,608	5,117	0	
113	zz038	和暦コード	zz038_jp_calendar	jp_calendar	和暦定義	5	5	○	5	104	1	0	
114	zz039	業務ログ	zz039_log	log	業務ログ情報	5	120,000		60,000,000	280	33,379,040	0	ログは定期的に削除する
<ビューテーブル(システム共通)>													
115	zv010	業務ログ解析ビュー	zv010_log_analysis	v_log	業務ログ解析	5	0		0	-	-	0	

UI	テーブル定義	システム名	地方公共団体実行計画策定・管理等支援システム	版数	作成日	作成者
		サブシステム名		1.0	2018/9/28	FIP
				版数	修正日	修正者

テーブルID	ts010
テーブル名(日本語)	団体別排出量サマリ
テーブル名(英語)	ts010_localgov_co2eq

No.	テーブル項目名		型	DB型	桁数		主キー	参照キー	NOT NULL	一意性制約	整合性制約	項目説明	デフォルト値	検索用INDEX								備考									
	日本語	英語			整数	小数								①	②	③	④	⑤	⑥	⑦	⑧										
	更新回数	version_no	整数	integer	10				○																						
	登録日時	create_date	日時	timestamp	14				○																						
	登録者 地方公共団体ID	create_localgov_id	半角数字	varchar	6				○																						
	登録者 アカウントID	create_user_id	整数	smallint	5				○																						
	更新日時	update_date	日時	timestamp	14				○																						
	更新者 地方公共団体ID	update_localgov_id	半角数字	varchar	6				○																						
	更新者 アカウントID	update_user_id	整数	smallint	5				○																						
1	地方公共団体ID	localgov_id	半角数字	varchar	6			○	○																						
2	年月	ym	日付	date	8			○	○				年月(日は1をプログラムで付与 2018/04 → 2018/04/01)																		
3	年度	fyear	整数	numeric	4				○																						
4	排出量	co2eq	数値	numeric	7	3			○																						

UI	テーブル定義	システム名	地方公共団体実行計画策定・管理等支援システム	版数	作成日	作成者
		サブシステム名		1.0	2018/9/28	FIP
				版数	修正日	修正者
				1.3	2022/5/13	FJJ

テーブルID	ts020
テーブル名(日本語)	団体別施設分類別原単位サマリ
テーブル名(英語)	ts020_facility_cat_emission_intensity

No.	テーブル項目名		型	DB型	桁数		主キー	参照キー	NOT NULL	一意性制約	整合性制約	項目説明	デフォルト値	検索用INDEX								備考				
	日本語	英語			整数	小数								①	②	③	④	⑤	⑥	⑦	⑧					
	更新回数	version_no	整数	integer	10				○																	
	登録日時	create_date	日時	timestamp	14				○																	
	登録者 地方公共団体ID	create_localgov_id	半角数字	varchar	6				○																	
	登録者 アカウントID	create_user_id	整数	smallint	5				○																	
	更新日時	update_date	日時	timestamp	14				○																	
	更新者 地方公共団体ID	update_localgov_id	半角数字	varchar	6				○																	
	更新者 アカウントID	update_user_id	整数	smallint	5				○																	
1	地方公共団体ID	localgov_id	半角数字	varchar	6		○	○	○																	
2	施設ID	facility_id	整数	integer	10		○	○	○				地方公共団体内での連番													
3	年度	fyyear	整数	numeric	4		○	○	○																	
4	温室効果ガスコード	ghg_code	半角数字	varchar	2		○	○	○																	zz026_ghg
5	施設分類(大分類)コード	facility_cat_large_code	半角英数字	varchar	2			○	○																	zz024_facility_cat_large
6	施設分類コード	facility_cat_code	半角英数字	varchar	4				○	○																zz025_facility_cat
7	延床面積	floor_area	数値	numeric	10	2																				
8	延床面積概算値フラグ	floor_area_estimate_flag	半角数字	varchar	1								1:概算値													zz020_code_codetype:00240
9	原単位	emission_intensity	数値	numeric	7	6			○				施設ごとの原単位													
10	排出量	co2eq	数値	numeric	7	3			○				施設ごとの排出量													
11	関連制度ID	law_id	半角数字	varchar	8		○	○	○					001:事務事業												

UI	テーブル定義	システム名	地方公共団体実行計画策定・管理等支援システム	版数	作成日	作成者
		サブシステム名		1.0	2018/9/28	FIP
				版数	修正日	修正者

テーブルID	ts030
テーブル名(日本語)	団体別年度別排出量サマリ
テーブル名(英語)	ts030_localgov_fyear_co2eq

No.	テーブル項目名		型	DB型	桁数		主キー	参照キー	NOT NULL	一意性制約	整合性制約	項目説明	デフォルト値	検索用INDEX								備考					
	日本語	英語			整数	小数								①	②	③	④	⑤	⑥	⑦	⑧						
	更新回数	version_no	整数	integer	10				○																		
	登録日時	create_date	日時	timestamp	14				○																		
	登録者 地方公共団体ID	create_localgov_id	半角数字	varchar	6				○																		
	登録者 アカウントID	create_user_id	整数	smallint	5				○																		
	更新日時	update_date	日時	timestamp	14				○																		
	更新者 地方公共団体ID	update_localgov_id	半角数字	varchar	6				○																		
	更新者 アカウントID	update_user_id	整数	smallint	5				○																		
1	地方公共団体ID	localgov_id	半角数字	varchar	6		○	○	○																		
2	施設ID	facility_id	整数	integer	10		○	○	○			地方公共団体内での連番															
3	年度	fyear	整数	numeric	4		○	○	○																		
4	施設分類(大分類)コード	facility_cat_large_code	半角英数字	varchar	2			○	○																		zz024_facility_cat_large
5	施設分類コード	facility_cat_code	半角英数字	varchar	4			○	○																		zz025_facility_cat
6	集計分類コード	item_sum_cat_code	文字	varchar	5			○	○			集計時に合計する単位(例: 電気)															zz020_code_codetype:00150
7	排出量	co2eq	数値	numeric	7	3			○																		

UI	テーブル定義	システム名	地方公共団体実行計画策定・管理等支援システム	版数	作成日	作成者
		サブシステム名		1.0	2018/9/28	FIP
				版数	修正日	修正者

テーブルID	ts040
テーブル名(日本語)	団体別年度別施設数サマリ
テーブル名(英語)	ts040_localgov_fyear_facilitynum

No.	テーブル項目名		型	DB型	桁数		主キー	参照キー	NOT NULL	一意性制約	整合性制約	項目説明	デフォルト値	検索用INDEX								備考		
	日本語	英語			整数	小数								①	②	③	④	⑤	⑥	⑦	⑧			
	更新回数	version_no	整数	integer	10				○															
	登録日時	create_date	日時	timestamp	14				○															
	登録者 地方公共団体ID	create_localgov_id	半角数字	varchar	6				○															
	登録者 アカウントID	create_user_id	整数	smallint	5				○															
	更新日時	update_date	日時	timestamp	14				○															
	更新者 地方公共団体ID	update_localgov_id	半角数字	varchar	6				○															
	更新者 アカウントID	update_user_id	整数	smallint	5				○															
1	地方公共団体ID	localgov_id	半角数字	varchar	6		○	○	○															
2	施設ID	facility_id	整数	integer	10		○	○	○			地方公共団体内での連番												
3	年度	fyear	整数	numeric	4		○	○	○															
4	施設分類(大分類)コード	facility_cat_large_code	半角英数字	varchar	2			○	○															zz024_facility_cat_large
5	施設分類コード	facility_cat_code	半角英数字	varchar	4			○	○															zz025_facility_cat
6	省エネ・再エネ設備導入施設フラグ	energy_saving_facility_flg	半角数字	varchar	1				○			1:省エネ・再エネ設備導入済み、0:省エネ・再エネ設備未導入												
7	補助金	subsidy	数値	numeric	11							再エネ措置に係る補助金の合計額 ※生データ(tt020)より桁数を拡張(9→11桁)												tt020の値を格納
8	延べ床面積	floor_area	数値	numeric	10		2																	tm040の値を格納
9	延べ床面積概算値フラグ	floor_area_estimate_flg	半角数字	varchar	1							1:概算値												tm040の値を格納

UI	テーブル定義	システム名	地方公共団体実行計画策定・管理等支援システム	版数	作成日	作成者
		サブシステム名		1.11.10	2023/6/30	FIP
				版数	修正日	修正者
				1.11.10	2023/6/30	FJJ須賀

テーブルID	ts041	
テーブル名(日本語)	団体別年度別制度別施設数サマリ	※データ格納条件: tm040の制度対象期間が2001~2030(期間固定)のデータ
テーブル名(英語)	ts041_localgov_fyear_law_facilitynum	

No.	テーブル項目名		型	DB型	桁数		主キー	参照キー	NOT NULL	一意性制約	整合性制約	項目説明	デフォルト値	検索用INDEX								備考						
	日本語	英語			整数	小数								①	②	③	④	⑤	⑥	⑦	⑧							
	更新回数	version_no	整数	integer	10				○																			
	登録日時	create_date	日時	timestamp	14				○																			
	登録者 地方公共団体ID	create_localgov_id	半角数字	varchar	6				○																			
	登録者 アカウントID	create_user_id	整数	smallint	5				○																			
	更新日時	update_date	日時	timestamp	14				○																			
	更新者 地方公共団体ID	update_localgov_id	半角数字	varchar	6				○																			
	更新者 アカウントID	update_user_id	整数	smallint	5				○																			
1	地方公共団体ID	localgov_id	半角数字	varchar	6			○	○	○																		tm040の値を格納
2	施設ID	facility_id	整数	integer	10			○	○	○			地方公共団体内での連番															tm040の値を格納
3	関連制度ID	law_id	半角数字	varchar	8			○	○	○			施設関連制度マスタ□															tm042の値を格納
4	年度	fyear	整数	numeric	4			○		○																		2001~2030(期間固定)
5	施設分類(大分類)コード	facility_cat_large_code	半角英数字	varchar	2			○	○																			tm040の値を格納
6	施設分類コード	facility_cat_code	半角英数字	varchar	4			○	○																			tm040の値を格納
7	省エネ・再エネ設備導入施設フラグ	energy_saving_facility_flg	半角数字	varchar	1					○			1:省エネ・再エネ設備導入済み、0:省エネ・再エネ設備未導入															tt020の措置(zm010)が省エネ・再エネ設備(energy_saving_flag =1)の場合1を格納、値が左記以外の場合0を格納
8	補助金	subsidy	数値	numeric	11								再エネ措置に係る補助金の合計額 ※生データ(tt020)より桁数を拡張(9→11桁)															tt020の合計値を格納 ※tt020の措置(zm010)が省エネ・再エネ設備(energy_saving_flag =1)の場合、集計対象
9	延べ床面積	floor_area	数値	numeric	10	2																						tm040の値を格納
10	延べ床面積概算値フラグ	floor_area_estimate_flg	半角数字	varchar	1								1:概算値															tm040の値を格納

UI	テーブル定義	システム名	地方公共団体実行計画策定・管理等支援システム	版数	作成日	作成者
		サブシステム名		1.0	2018/9/28	FIP
				版数	修正日	修正者
					2021/4/20	FJJ

テーブルID	ts050
テーブル名(日本語)	団体別施設別集計分類別原単位サマリ
テーブル名(英語)	ts050_facility_item_emission_intensity

No.	テーブル項目名		型	DB型	桁数		主キー	参照キー	NOT NULL	一意性制約	整合性制約	項目説明	デフォルト値	検索用INDEX								備考				
	日本語	英語			整数	小数								①	②	③	④	⑤	⑥	⑦	⑧					
	更新回数	version_no	整数	integer	10				○																	
	登録日時	create_date	日時	timestamp	14				○																	
	登録者 地方公共団体ID	create_localgov_id	半角数字	varchar	6				○																	
	登録者 アカウントID	create_user_id	整数	smallint	5				○																	
	更新日時	update_date	日時	timestamp	14				○																	
	更新者 地方公共団体ID	update_localgov_id	半角数字	varchar	6				○																	
	更新者 アカウントID	update_user_id	整数	smallint	5				○																	
1	地方公共団体ID	localgov_id	半角数字	varchar	6		○	○	○																	
2	施設ID	facility_id	整数	integer	10		○	○	○				地方公共団体内での連番													
3	年度	fyyear	整数	numeric	4		○	○	○																	
4	温室効果ガスコード	ghg_code	半角数字	varchar	2		○	○	○																	zz026_ghg
5	施設分類(大分類)コード	facility_cat_large_code	半角英数字	varchar	2			○	○																	zz024_facility_cat_large
6	施設分類コード	facility_cat_code	半角英数字	varchar	4			○	○																	zz025_facility_cat
7	集計分類コード	item_sum_cat_code	文字	varchar	5		○		○				集計時に合計する単位(例: 電気)													zz020_code codetype:00150
8	延床面積	floor_area	数値	numeric	10	2																				
9	延床面積概算値フラグ	floor_area_estimate_flag	半角数字	varchar	1								1:概算値													zz020_code codetype:00240
10	省エネ・再エネ設備フラグ	energy_saving_flag	半角数字	varchar	1				○				0:対象外、1:対象	0:対象外												
11	補助金	subsidy	数値	numeric	11								再エネ措置に係る補助金の合計額 ※生データ(t020)より桁数を拡張(9→11桁)													ts040の値を格納
12	原単位	emission_intensity	数値	numeric	7	6			○				施設ごとの原単位 ※排出量(ts040)または延床面積がnullの場合0に変換して格納													ts040の値を格納
13	排出量	co2eq	数値	numeric	7	3			○				施設ごとの排出量 ※生データ(ts040)がnullの場合0に変換して格納													ts040の値を格納

UI	テーブル定義	システム名	地方公共団体実行計画策定・管理等支援システム	版数	作成日	作成者
		サブシステム名		1.0	2018/9/28	FJP
				版数	修正日	修正者
					2021/4/20	FJJ

テーブルID	ts060
テーブル名(日本語)	団体別進捗状況サマリ
テーブル名(英語)	ts060_localgov_progress

No.	テーブル項目名		型	DB型	桁数		主キー	参照キー	NOT NULL	一意性制約	整合性制約	項目説明	デフォルト値	検索用INDEX								備考				
	日本語	英語			整数	小数								①	②	③	④	⑤	⑥	⑦	⑧					
	更新回数	version_no	整数	integer	10				○																	
	登録日時	create_date	日時	timestamp	14				○																	
	登録者 地方公共団体ID	create_localgov_id	半角数字	varchar	6				○																	
	登録者 アカウントID	create_user_id	整数	smallint	5				○																	
	更新日時	update_date	日時	timestamp	14				○																	
	更新者 地方公共団体ID	update_localgov_id	半角数字	varchar	6				○																	
	更新者 アカウントID	update_user_id	整数	smallint	5				○																	
1	地方公共団体ID	localgov_id	半角数字	varchar	6		○	○	○																	
2	年月	ym	日付	date	8		○		○			年月(日は1をプログラムで付与 2018/04 → 2018/04/01)														
3	年度	fyear	整数	numeric	4				○																	
4	排出量	co2eq	数値	numeric	7	3			○																	
5	排出量目安	co2eq_criterion	数値	numeric	7	3			○			月当たりの排出量目安														
6	対象施設数	target_facility_cnt	数値	numeric	4				○			施設数														
7	入力完了施設数	input_facility_cnt	数値	numeric	4				○			月別実績値入力が完了している施設数														

UI	テーブル定義	システム名	地方公共団体実行計画策定・管理等支援システム	版数	作成日	作成者
		サブシステム名		1.0	2018/9/28	FJP
				版数	修正日	修正者
				2021/7/2	FJJ	

テーブルID	ts061
テーブル名(日本語)	団体別点検状況サマリ
テーブル名(英語)	ts061_localgov_check_status

No.	テーブル項目名		型	DB型	桁数		主 キー	参照 キー	NOT NULL	一意性 制約	整合性 制約	項目説明	デフォルト値	検索用INDEX								備考
	日本語	英語			整数	小数								①	②	③	④	⑤	⑥	⑦	⑧	
	更新回数	version_no	整数	integer	10				○													
	登録日時	create_date	日時	timestamp	14				○													
	登録者 地方公共団体ID	create_localgov_id	半角数字	varchar	6				○													
	登録者 アカウントID	create_user_id	整数	smallint	5				○													
	更新日時	update_date	日時	timestamp	14				○													
	更新者 地方公共団体ID	update_localgov_id	半角数字	varchar	6				○													
	更新者 アカウントID	update_user_id	整数	smallint	5				○													
1	地方公共団体ID	localgov_id	半角数字	varchar	6			○	○	○												
2	年度	fyear	整数	numeric	4			○	○	○												
3	対象施設数	target_facility_cnt	数値	numeric	4				○			施設数										
4	点検完了施設数	ckecked_facility_cnt	数値	numeric	4				○			点検完了済みの施設数										

UI	テーブル定義	システム名	地方公共団体実行計画策定・管理等支援システム	版数	作成日	作成者
		サブシステム名		1.0	2018/9/28	FIP
				版数	修正日	修正者

テーブルID	ts070
テーブル名(日本語)	EEGS連携API活動量情報取得年度合計サマリ
テーブル名(英語)	ts070_eegs_fyear_total

No.	テーブル項目名		型	DB型	桁数		主キー	参照キー	NOT NULL	一意性制約	整合性制約	項目説明	デフォルト値	検索用INDEX								備考	
	日本語	英語			整数	小数								①	②	③	④	⑤	⑥	⑦	⑧		
	更新回数	version_no	整数	integer	10				○														
	登録日時	create_date	日時	timestamp	14				○														
	登録者 地方公共団体ID	create_localgov_id	半角数字	varchar	6				○														
	登録者 アカウントID	create_user_id	整数	smallint	5				○														
	更新日時	update_date	日時	timestamp	14				○														
	更新者 地方公共団体ID	update_localgov_id	半角数字	varchar	6				○														
	更新者 アカウントID	update_user_id	整数	smallint	5				○														
1	地方公共団体ID	localgov_id	半角数字	varchar	6			○	○	○													
2	施設ID	facility_id	整数	integer	10			○	○														
3	活動項目分類ID	item_cat_id	半角英数字記	varchar	10			○	○														zm020_item_cat
4	活動項目ID	item_id	半角英数字記	varchar	20			○	○														zm021_item
5	施設管理課室ID	main_div_id	整数	smallint	5			○	○														
6	年度	fyear	整数	numeric	4			○	○														
7	実績値年度合計	num_total	数値	numeric	11		3						実績値(入力単位)を標準単位に換算した値の合計値										

UI	テーブル定義	システム名	地方公共団体実行計画策定・管理等支援システム	版数	作成日	作成者
		サブシステム名		1.0	2018/9/28	FIP
				版数	修正日	修正者

テーブルID	ts080
テーブル名(日本語)	EEGS連携API活動量情報取得年度平均サマリ
テーブル名(英語)	ts080_eegs_fyear_average

No.	テーブル項目名		型	DB型	桁数		主キー	参照キー	NOT NULL	一意性制約	整合性制約	項目説明	デフォルト値	検索用INDEX								備考		
	日本語	英語			整数	小数								①	②	③	④	⑤	⑥	⑦	⑧			
	更新回数	version_no	整数	integer	10				○															
	登録日時	create_date	日時	timestamp	14				○															
	登録者 地方公共団体ID	create_localgov_id	半角数字	varchar	6				○															
	登録者 アカウントID	create_user_id	整数	smallint	5				○															
	更新日時	update_date	日時	timestamp	14				○															
	更新者 地方公共団体ID	update_localgov_id	半角数字	varchar	6				○															
	更新者 アカウントID	update_user_id	整数	smallint	5				○															
1	地方公共団体ID	localgov_id	半角数字	varchar	6			○	○	○														
2	施設ID	facility_id	整数	integer	10			○	○															
3	活動項目分類ID	item_cat_id	半角英数字記	varchar	10			○	○															zm020_item_cat
4	活動項目ID	item_id	半角英数字記	varchar	20			○	○															zm021_item
5	施設管理課室ID	main_div_id	整数	smallint	5			○	○															
6	年度	fyear	整数	numeric	4			○		○														
7	実績値年度平均	num_average	数値	numeric	9	3							実績値(入力単位)を標準単位に換算した値の平均値											

UI	テーブル定義	システム名	地方公共団体実行計画策定・管理等支援システム	版数	作成日	作成者
		サブシステム名		1.0	2018/9/28	FIP
				版数	修正日	修正者

テーブルID	ts090
テーブル名(日本語)	EEGS連携API活動量情報取得暦年合計サマリ
テーブル名(英語)	ts090_eegs_calender_total

No.	テーブル項目名		型	DB型	桁数		主キー	参照キー	NOT NULL	一意性制約	整合性制約	項目説明	デフォルト値	検索用INDEX								備考
	日本語	英語			整数	小数								①	②	③	④	⑤	⑥	⑦	⑧	
	更新回数	version_no	整数	integer	10				○													
	登録日時	create_date	日時	timestamp	14				○													
	登録者 地方公共団体ID	create_localgov_id	半角数字	varchar	6				○													
	登録者 アカウントID	create_user_id	整数	smallint	5				○													
	更新日時	update_date	日時	timestamp	14				○													
	更新者 地方公共団体ID	update_localgov_id	半角数字	varchar	6				○													
	更新者 アカウントID	update_user_id	整数	smallint	5				○													
1	地方公共団体ID	localgov_id	半角数字	varchar	6			○	○													
2	施設ID	facility_id	整数	integer	10			○	○													
3	活動項目分類ID	item_cat_id	半角英数字記	varchar	10			○	○												zm020_item_cat	
4	活動項目ID	item_id	半角英数字記	varchar	20			○	○												zm021_item	
5	施設管理課室ID	main_div_id	整数	smallint	5			○	○													
6	年度	fyear	整数	numeric	4			○	○													
7	実績値暦年合計	num_calender_total	数値	numeric	11	3							実績値(入力単位)を標準単位に換算した値の合計値									

UI	テーブル定義	システム名	地方公共団体実行計画策定・管理等支援システム	版数		作成者	
		サブシステム名		1.0	2018/9/28	FIP	
				版数	修正日	修正者	

テーブルID	ts100
テーブル名(日本語)	EEGS連携API活動量情報取得暦年平均サマリ
テーブル名(英語)	ts100.eegs_calender_average

No.	テーブル項目名		型	DB型	桁数		主 キー	参照 キー	NOT NULL	一意性 制約	整合性 制約	項目説明	デフォルト値	検索用INDEX								備考		
	日本語	英語			整数	小数								①	②	③	④	⑤	⑥	⑦	⑧			
	更新回数	version_no	整数	integer	10				○															
	登録日時	create_date	日時	timestamp	14				○															
	登録者 地方公共団体ID	create_localgov_id	半角数字	varchar	6				○															
	登録者 アカウントID	create_user_id	整数	smallint	5				○															
	更新日時	update_date	日時	timestamp	14				○															
	更新者 地方公共団体ID	update_localgov_id	半角数字	varchar	6				○															
	更新者 アカウントID	update_user_id	整数	smallint	5				○															
1	地方公共団体ID	localgov_id	半角数字	varchar	6			○	○															
2	施設ID	facility_id	整数	integer	10			○	○															
3	活動項目分類ID	item_cat_id	半角英数字記	varchar	10			○	○															zm020_item_cat
4	活動項目ID	item_id	半角英数字記	varchar	20			○	○															zm021_item
5	施設管理課室ID	main_div_id	整数	smallint	5				○	○														
6	年度	fyear	整数	numeric	4			○	○															
7	実績値暦年平均	num_calender_average	数値	numeric	9	3							実績値(入力単位)を標準単位に換算した値の平均値											

UI	テーブル定義	システム名	地方公共団体実行計画策定・管理等支援システム	版数	作成日	作成者
		サブシステム名		1.0	2018/9/28	FIP
				版数	修正日	修正者

テーブルID	ts110
テーブル名(日本語)	団体別特例措置サマリ
テーブル名(英語)	ts110.localgov.special_action

No.	テーブル項目名		型	DB型	桁数		主キー	参照キー	NOT NULL	一意性制約	整合性制約	項目説明	デフォルト値	検索用INDEX								備考	
	日本語	英語			整数	小数								①	②	③	④	⑤	⑥	⑦	⑧		
	更新回数	version_no	整数	integer	10				○														
	登録日時	create_date	日時	timestamp	14				○														
	登録者 地方公共団体ID	create_localgov_id	半角数字	varchar	6				○														
	登録者 アカウントID	create_user_id	整数	smallint	5				○														
	更新日時	update_date	日時	timestamp	14				○														
	更新者 地方公共団体ID	update_localgov_id	半角数字	varchar	6				○														
	更新者 アカウントID	update_user_id	整数	smallint	5				○														
1	地方公共団体ID	localgov_id	半角数字	varchar	6			○	○														
2	次世代自動車導入数	car_installed_cnt	整数	numeric	10				○				次世代自動車切替可である施設の内、切替済みの施設数										
3	次世代自動車対象施設数	car_target_cnt	整数	numeric	10				○				次世代自動車切替可である施設数										
4	太陽光発電設備導入数	solar_installed_cnt	整数	numeric	10				○				太陽光発電設備設置可である施設の内、設置済みの施設数										
5	太陽光発電設備総設備容量	solar_installed_capacity	数値	numeric	11	3			○				太陽光発電設備設置可である施設の内、設置済みの施設の総設備容量										
6	太陽光発電設備対象施設数	solar_target_cnt	整数	numeric	10				○				太陽光発電設備設置可である施設数										

UI	テーブル定義	システム名	地方公共団体実行計画策定・管理等支援システム	版数	作成日	作成者
		サブシステム名		1.0	2018/9/28	FIP
				版数	修正日	修正者

テーブルID	tm010
テーブル名(日本語)	地方公共団体マスタ
テーブル名(英語)	tm010.localgov

No.	テーブル項目名		型	DB型	桁数		主キー	参照キー	NOT NULL	一意性制約	整合性制約	項目説明	デフォルト値	検索用INDEX								備考	
	日本語	英語			整数	小数								①	②	③	④	⑤	⑥	⑦	⑧		
	更新回数	version_no	整数	integer	10				○														
	登録日時	create_date	日時	timestamp	14				○														
	登録者 地方公共団体ID	create_localgov_id	半角数字	varchar	6				○														
	登録者 アカウントID	create_user_id	整数	smallint	5				○														
	更新日時	update_date	日時	timestamp	14				○														
	更新者 地方公共団体ID	update_localgov_id	半角数字	varchar	6				○														
	更新者 アカウントID	update_user_id	整数	smallint	5				○														
1	システム利用状況区分	sys_use_status	半角数字	varchar	1			○	○			0:全機能を利用、1:施行状況調査のみ利用、2:利用停止、9:利用開始前											zz020_code codetype:00010
2	地方公共団体ID	localgov_id	半角数字	varchar	6		○		○			全国地方公共団体コード											
3	地方公共団体名	localgov_name	文字	varchar	50				○														
4	都道府県コード	pref_code	半角数字	varchar	2			○	○			地方公共団体の所在地(都道府県コード)を設定。											zz022_pref
5	市区町村コード	city_code	半角数字	varchar	6			○	○			地方公共団体の所在地(市区町村コード)を設定。											zz023_city
6	団体区分コード	localgov_class_code	半角数字	varchar	2			○	○			都道府県、政令指定都市、中核市、施行時特例市、...											zz020_code codetype:00020
7	メールアドレス	mail_domain	文字	varchar	100							アカウント作成時にチェックするドメイン定義。 ①桁数定義する場合カンマ区切りで登録する。 ②登録するのは「@」以降、ドメイン部分の固定文字のみ 例)jp.com.go.jp											
8	団体ロゴファイル	localgov_logo_file	バイナリ	bytea																			

UI	テーブル定義	システム名	地方公共団体実行計画策定・管理等支援システム	版数		作成者	
		サブシステム名		1.0	2018/9/28	FIP	
				版数	修正日	修正者	

テーブルID	tm011
テーブル名(日本語)	地方公共団体関連制度マスタ
テーブル名(英語)	tm011_localgov_law

No.	テーブル項目名		型	DB型	桁数		主キー	参照キー	NOT NULL	一意性制約	整合性制約	項目説明	デフォルト値	検索用INDEX								備考					
	日本語	英語			整数	小数								①	②	③	④	⑤	⑥	⑦	⑧						
	更新回数	version_no	整数	integer	10				○																		
	登録日時	create_date	日時	timestamp	14				○																		
	登録者 地方公共団体ID	create_localgov_id	半角数字	varchar	6				○																		
	登録者 アカウントID	create_user_id	整数	smallint	5				○																		
	更新日時	update_date	日時	timestamp	14				○																		
	更新者 地方公共団体ID	update_localgov_id	半角数字	varchar	6				○																		
	更新者 アカウントID	update_user_id	整数	smallint	5				○																		
1	地方公共団体ID	localgov_id	半角数字	varchar	6			○	○	○																	
2	関連制度ID	law_id	半角数字	varchar	8			○	○	○																	zm030_law

UI	テーブル定義	システム名	地方公共団体実行計画策定・管理等支援システム	版数	作成日	作成者
		サブシステム名		1.0	2018/9/28	FIP
				版数	修正日	修正者

テーブルID	tm012
テーブル名(日本語)	関連団体マスタ
テーブル名(英語)	tm012_related_localgov

No.	テーブル項目名		型	DB型	桁数		主 キー	参照 キー	NOT NULL	一意性 制約	整合性 制約	項目説明	デフォルト値	検索用INDEX								備考				
	日本語	英語			整数	小数								①	②	③	④	⑤	⑥	⑦	⑧					
	更新回数	version_no	整数	integer	10				○																	
	登録日時	create_date	日時	timestamp	14				○																	
	登録者 地方公共団体ID	create_localgov_id	半角数字	varchar	6				○																	
	登録者 アカウントID	create_user_id	整数	smallint	5				○																	
	更新日時	update_date	日時	timestamp	14				○																	
	更新者 地方公共団体ID	update_localgov_id	半角数字	varchar	6				○																	
	更新者 アカウントID	update_user_id	整数	smallint	5				○																	
1	地方公共団体ID	localgov_id	半角数字	varchar	6		○	○	○																環境省の場合は設定画面が無い ため事前に全団体を登録しておく	
2	関連団体ID	related_localgov_id	半角数字	varchar	6		○	○	○			関連団体が設定されている 利用者は施行状況調査画面にて 回答対象の団体を選択 することができる。													tm010_localgov	

UI	テーブル定義	システム名	地方公共団体実行計画策定・管理等支援システム	版数	作成日	作成者
		サブシステム名		1.0	2018/9/28	FIP
				版数	修正日	修正者
				1.3	2022/5/12	FJJ

テーブルID	tm013
テーブル名(日本語)	地方公共団体地域特性・類型マスタ
テーブル名(英語)	tm013.localgov_reg_char_ptn_category

No.	テーブル項目名		型	DB型	桁数		主キー	参照キー	NOT NULL	一意性制約	整合性制約	項目説明	デフォルト値	検索用INDEX								備考						
	日本語	英語			整数	小数								①	②	③	④	⑤	⑥	⑦	⑧							
	更新回数	version_no	整数	integer	10				○																			
	登録日時	create_date	日時	timestamp	14				○																			
	登録者 地方公共団体ID	create_localgov_id	半角数字	varchar	6				○																			
	登録者 アカウントID	create_user_id	整数	smallint	5				○																			
	更新日時	update_date	日時	timestamp	14				○																			
	更新者 地方公共団体ID	update_localgov_id	半角数字	varchar	6				○																			
	更新者 アカウントID	update_user_id	整数	smallint	5				○																			
1	地方公共団体ID	localgov_id	半角数字	varchar	6			○	○	○																		
2	地域特性類型ID	reg_char_ptn_id	半角数字	varchar	8			○	○	○																	zm071_reg_char_ptn	

UI	テーブル定義	システム名	地方公共団体実行計画策定・管理等支援システム	版数	作成日	作成者
		サブシステム名		1.0	2018/9/28	FIP
				版数	修正日	修正者
				1.3	2022/5/12	FJJ

テーブルID	tm014
テーブル名(日本語)	地方公共団体組合事務事業内容マスタ
テーブル名(英語)	tm014.localgov_work_contents

No.	テーブル項目名		型	DB型	桁数		主キー	参照キー	NOT NULL	一意性制約	整合性制約	項目説明	デフォルト値	検索用INDEX								備考								
	日本語	英語			整数	小数								①	②	③	④	⑤	⑥	⑦	⑧									
	更新回数	version_no	整数	integer	10				○																					
	登録日時	create_date	日時	timestamp	14				○																					
	登録者 地方公共団体ID	create_localgov_id	半角数字	varchar	6				○																					
	登録者 アカウントID	create_user_id	整数	smallint	5				○																					
	更新日時	update_date	日時	timestamp	14				○																					
	更新者 地方公共団体ID	update_localgov_id	半角数字	varchar	6				○																					
	更新者 アカウントID	update_user_id	整数	smallint	5				○																					
1	地方公共団体ID	localgov_id	半角数字	varchar	6			○	○	○																				
2	組合事務事業内容ID	work_contents_id	半角数字	varchar	8			○	○	○																				zm071_work_contents

UI	テーブル定義	システム名	地方公共団体実行計画策定・管理等支援システム	版数	作成日	作成者
		サブシステム名		1.0	2018/9/28	FIP
				版数	修正日	修正者

テーブルID	tm020
テーブル名(日本語)	部局マスタ
テーブル名(英語)	tm020.department

No.	テーブル項目名		型	DB型	桁数		主キー	参照キー	NOT NULL	一意性制約	整合性制約	項目説明	デフォルト値	検索用INDEX								備考					
	日本語	英語			整数	小数								①	②	③	④	⑤	⑥	⑦	⑧						
	更新回数	version_no	整数	integer	10				○																		
	登録日時	create_date	日時	timestamp	14				○																		
	登録者 地方公共団体ID	create_localgov_id	半角数字	varchar	6				○																		
	登録者 アカウントID	create_user_id	整数	smallint	5				○																		
	更新日時	update_date	日時	timestamp	14				○																		
	更新者 地方公共団体ID	update_localgov_id	半角数字	varchar	6				○																		
	更新者 アカウントID	update_user_id	整数	smallint	5				○																		
1	廃止フラグ	invalid_flag	半角数字	varchar	1			○	○			0:有効、1:廃止	0:有効													zz020_code codetype:00030	
2	地方公共団体ID	localgov_id	半角数字	varchar	6		○	○	○																		
3	部局ID	dept_id	整数	smallint	5		○		○			地方公共団体内での連番															
4	部局名	dept_name	文字	varchar	50				○																		
5	ユニークID	unique_id	文字	varchar	20																						

UI	テーブル定義	システム名	地方公共団体実行計画策定・管理等支援システム	版数		作成者	
		サブシステム名		1.0	2018/9/28	FIP	
				版数	修正日	修正者	

テーブルID	tm021
テーブル名(日本語)	課室マスタ
テーブル名(英語)	tm021_division

No.	テーブル項目名		型	DB型	桁数		主キー	参照キー	NOT NULL	一意性制約	整合性制約	項目説明	デフォルト値	検索用INDEX								備考						
	日本語	英語			整数	小数								①	②	③	④	⑤	⑥	⑦	⑧							
	更新回数	version_no	整数	integer	10				○																			
	登録日時	create_date	日時	timestamp	14				○																			
	登録者 地方公共団体ID	create_localgov_id	半角数字	varchar	6				○																			
	登録者 アカウントID	create_user_id	整数	smallint	5				○																			
	更新日時	update_date	日時	timestamp	14				○																			
	更新者 地方公共団体ID	update_localgov_id	半角数字	varchar	6				○																			
	更新者 アカウントID	update_user_id	整数	smallint	5				○																			
1	廃止フラグ	invalid_flag	半角数字	varchar	1			○	○			0:有効、1:廃止	0:有効														zz020_code codetype:00030	
2	地方公共団体ID	localgov_id	半角数字	varchar	6		○	○	○																			
3	課室ID	div_id	整数	smallint	5		○		○			地方公共団体内での連番																
4	課室名	div_name	文字	varchar	50				○																			
5	部局ID	dept_id	整数	smallint	5			○	○																			
6	ユニークID	unique_id	文字	varchar	20																							

UI	テーブル定義	システム名	地方公共団体実行計画策定・管理等支援システム	版数	作成日	作成者
		サブシステム名		1.0	2018/9/28	FIP
				版数	修正日	修正者

テーブルID	tm030
テーブル名(日本語)	アカウントマスタ
テーブル名(英語)	tm030.user

No.	テーブル項目名		型	DB型	桁数		主キー	参照キー	NOT NULL	一意性制約	整合性制約	項目説明	デフォルト値	検索用INDEX								備考		
	日本語	英語			整数	小数								①	②	③	④	⑤	⑥	⑦	⑧			
	更新回数	version_no	整数	integer	10				○															
	登録日時	create_date	日時	timestamp	14				○															
	登録者 地方公共団体ID	create_localgov_id	半角数字	varchar	6				○															
	登録者 アカウントID	create_user_id	整数	smallint	5				○															
	更新日時	update_date	日時	timestamp	14				○															
	更新者 地方公共団体ID	update_localgov_id	半角数字	varchar	6				○															
	更新者 アカウントID	update_user_id	整数	smallint	5				○															
1	利用停止フラグ	invalid_flag	半角数字	varchar	1			○	○			0:有効、1:利用停止	0:有効										zz020_code codetype:00040	
2	地方公共団体ID	localgov_id	半角数字	varchar	6		○	○	○															
3	アカウントID	user_id	整数	smallint	5		○		○			地方公共団体内での連番												
4	氏名	user_name	文字	bytea	50				○															
5	権限コード	role_code	半角数字	varchar	2			○	○			0:環境省、1:事務局、2:部局とりまとめ、3:課室											AESによる暗号化 zz021_role	
6	パスワード	passwd	文字	varchar	200																		SHA-256によるハッシュ化	
7	課室ID	div_id	整数	smallint	5			○	○			所属する課室												
8	メールアドレス	mail_address	文字	bytea	100				○	○		メールアドレス、ログイン時のアカウント識別に利用												AESによる暗号化
9	電話番号(外線)	tel_external	文字	varchar	50																			
10	電話番号(内線)	tel_internal	文字	varchar	50																			
11	ログイン失敗回数	fail_count	整数	smallint	5				○			一旦ログイン成功なら、「0」にリセットする												
12	パスワード設定日	passwd_set_date	日時	timestamp	14							パスワードを設定した日												
13	ユニークID	unique_id	文字	varchar	20																			
14	ログイン失敗日時	fail_date	日時	timestamp	14							ログインに失敗した日時を記録する。ログイン成功時にNULLにリセットする	NULL											
15	施行状況調査担当フラグ	surveyor_flag	半角数字	varchar	1				○			0:非担当、1:担当	0:非担当										zz020_code codetype:00041	
16	委託業者フラグ	contractor_flag	半角数字	varchar	1				○			0:団体内のアカウント、1:委託業者	0:団体内のアカウント										zz020_code codetype:00042	
17	ハッシュ値	id_hash	文字	varchar	200				○			メールアドレスにソルトを付与してSHA-512でハッシュ化した値												

UI	テーブル定義	システム名	地方公共団体実行計画策定・管理等支援システム	版数	作成日	作成者
		サブシステム名		1.0	2018/9/28	FIP
				版数	修正日	修正者

テーブルID	tm040
テーブル名(日本語)	施設・設備マスタ
テーブル名(英語)	tm040.facility

No.	テーブル項目名		型	DB型	桁数		主キー	参照キー	NOT NULL	一意性制約	整合性制約	項目説明	デフォルト値	検索用INDEX								備考		
	日本語	英語			整数	小数								①	②	③	④	⑤	⑥	⑦	⑧			
	更新回数	version_no	整数	integer	10				○															
	登録日時	create_date	日時	timestamp	14				○															
	登録者 地方公共団体ID	create_localgov_id	半角数字	varchar	6				○															
	登録者 アカウントID	create_user_id	整数	smallint	5				○															
	更新日時	update_date	日時	timestamp	14				○															
	更新者 地方公共団体ID	update_localgov_id	半角数字	varchar	6				○															
	更新者 アカウントID	update_user_id	整数	smallint	5				○															
1	廃止フラグ	invalid_flag	半角数字	varchar	1			○	○			0:有効、1:廃止	0:有効											zz020_code codetype:00030
2	地方公共団体ID	localgov_id	半角数字	varchar	6		○	○	○															
3	施設ID	facility_id	整数	integer	10		○		○			地方公共団体内での連番												
4	施設名	facility_name	文字	varchar	50				○															
5	施設分類(大分類)コード	facility_cat_large_code	半角英数字	varchar	2			○	○															zz024_facility_cat_large
6	施設分類コード	facility_cat_code	半角英数字	varchar	4			○	○															zz025_facility_cat
7	施設管理課室ID	main_div_id	整数	smallint	5				○	○														
8	延べ床面積	floor_area	数値	numeric	10	2																		延床面積が未入力、ゼロ等の場合は「ec0201tbl 施設カテゴリ別 年間削減量比較画面」の算出対象外となる。詳細は施設情報 登録画面の画面設計書を参照
9	延べ床面積概算値フラグ	floor_area_estimate_flag	半角数字	varchar	1			○				1:概算値												zz020_code codetype:00240 概算値チェックがONの場合は「ec0202tbl 施設別年間削減量比較」画面で概算値マークを表示 詳細は施設情報 登録画面の画面設計書を参照
10	竣工年度	bidg_completed_fyear	整数	numeric	4	0																		
11	最終改修年度	bidg_renovated_fyear	整数	numeric	4	0																		
12	制度対象期間 開始年度	start_fyear	整数	numeric	4	0			○															
13	制度対象期間 終了年度	end_fyear	整数	numeric	4	0																		
14	指定管理・PFI等の有無	another_management_flag	半角数字	varchar	1			○	○			0:無、1:有	0:無											zz020_code codetype:00230
15	自動車種別コード	car_cat_code	半角英数字	varchar	3			○																zz020_code codetype:00400
16	台数	car_cnt	数値	numeric	6	0																		
17	充電設備設置台数	car_charging_facility_cnt	数値	numeric	6	0																		
18	災害時活用の有無	car_disaster_flag	半角数字	varchar	1			○				0:無、1:有												zz020_code codetype:00230
19	次世代自動車への代替可否	car_next_generation_flag	半角数字	varchar	1							0:調査前、1:否、2:可												zz020_code codetype:00430
20	太陽光発電設備設置可否	solar_power_facility_flag	半角数字	varchar	1							0:調査前、1:否、2:可												zz020_code codetype:00430
21	産業分類コード(細分類)	industrial_class_fine_code	半角数字	varchar	4							日本標準産業分類コードの細分類												
22	ユニークID	unique_id	文字	varchar	20																			
23	防災計画上の避難施設等	evacuation_facilities_flag	半角数字	varchar	1				○			0:非該当、1:該当												
24	備考	remarks	文字	varchar	4000																			

UI	テーブル定義	システム名	地方公共団体実行計画策定・管理等支援システム	版数	作成日	作成者
		サブシステム名		1.0	2018/9/28	FIP
				版数	修正日	修正者

テーブルID	tm041
テーブル名(日本語)	施設関連課室マスタ
テーブル名(英語)	tm041_facility_division

No.	テーブル項目名		型	DB型	桁数		主キー	参照キー	NOT NULL	一意性制約	整合性制約	項目説明	デフォルト値	検索用INDEX								備考					
	日本語	英語			整数	小数								①	②	③	④	⑤	⑥	⑦	⑧						
	更新回数	version_no	整数	integer	10				○																		
	登録日時	create_date	日時	timestamp	14				○																		
	登録者 地方公共団体ID	create_localgov_id	半角数字	varchar	6				○																		
	登録者 アカウントID	create_user_id	整数	smallint	5				○																		
	更新日時	update_date	日時	timestamp	14				○																		
	更新者 地方公共団体ID	update_localgov_id	半角数字	varchar	6				○																		
	更新者 アカウントID	update_user_id	整数	smallint	5				○																		
1	地方公共団体ID	localgov_id	半角数字	varchar	6			○	○	○																	
2	施設ID	facility_id	整数	integer	10			○	○	○																	
3	関連施設管理課室ID	sub_div_id	整数	smallint	5			○	○	○																	

UI	テーブル定義	システム名	地方公共団体実行計画策定・管理等支援システム	版数	作成日	作成者
		サブシステム名		1.0	2018/9/28	FIP
				版数	修正日	修正者

テーブルID	tm042
テーブル名(日本語)	施設関連制度マスタ
テーブル名(英語)	tm042.facility_law

No.	テーブル項目名		型	DB型	桁数		主キー	参照キー	NOT NULL	一意性制約	整合性制約	項目説明	デフォルト値	検索用INDEX								備考		
	日本語	英語			整数	小数								①	②	③	④	⑤	⑥	⑦	⑧			
	更新回数	version_no	整数	integer	10				○															
	登録日時	create_date	日時	timestamp	14				○															
	登録者 地方公共団体ID	create_localgov_id	半角数字	varchar	6				○															
	登録者 アカウントID	create_user_id	整数	smallint	5				○															
	更新日時	update_date	日時	timestamp	14				○															
	更新者 地方公共団体ID	update_localgov_id	半角数字	varchar	6				○															
	更新者 アカウントID	update_user_id	整数	smallint	5				○															
1	地方公共団体ID	localgov_id	半角数字	varchar	6			○	○	○														
2	施設ID	facility_id	整数	integer	10			○	○	○														
3	関連制度ID	law_id	半角数字	varchar	8			○	○	○														zm030_law

UI	テーブル定義	システム名	地方公共団体実行計画策定・管理等支援システム	版数	作成日	作成者
		サブシステム名		1.0	2018/9/28	FIP
				版数	修正日	修正者

テーブルID	tm043
テーブル名(日本語)	施設活動項目マスタ
テーブル名(英語)	tm043.facility_item

No.	テーブル項目名		型	DB型	桁数		主キー	参照キー	NOT NULL	一意性制約	整合性制約	項目説明	デフォルト値	検索用INDEX								備考	
	日本語	英語			整数	小数								①	②	③	④	⑤	⑥	⑦	⑧		
	更新回数	version_no	整数	integer	10				○														
	登録日時	create_date	日時	timestamp	14				○														
	登録者 地方公共団体ID	create_localgov_id	半角数字	varchar	6				○														
	登録者 アカウントID	create_user_id	整数	smallint	5				○														
	更新日時	update_date	日時	timestamp	14				○														
	更新者 地方公共団体ID	update_localgov_id	半角数字	varchar	6				○														
	更新者 アカウントID	update_user_id	整数	smallint	5				○														
1	地方公共団体ID	localgov_id	半角数字	varchar	6				○	○	○												
2	施設ID	facility_id	整数	integer	10				○	○	○												
3	活動項目分類ID	item_cat_id	半角英数字記	varchar	10				○	○	○												zm020_item_cat
4	活動項目ID	item_id	半角英数字記	varchar	20				○	○	○												zm021_item
5	未使用フラグ	nouse_flag	半角数字	varchar	1				○	○	○			UI未使用(本レコードが存在する場合、tm050で使用となっている場合でも未使用扱いとする)									zz020_code codetype.00050

UI	テーブル定義	システム名	地方公共団体実行計画策定・管理等支援システム	版数	作成日	作成者
		サブシステム名		1.0	2018/9/28	FIP
				版数	修正日	修正者

テーブルID	tm044
テーブル名(日本語)	原単位分母マスタ
テーブル名(英語)	tm044.basic_unit_base

No.	テーブル項目名		型	DB型	桁数		主 キー	参照 キー	NOT NULL	一意性 制約	整合性 制約	項目説明	デフォルト値	検索用INDEX								備考				
	日本語	英語			整数	小数								①	②	③	④	⑤	⑥	⑦	⑧					
	更新回数	version_no	整数	integer	10				○																	
	登録日時	create_date	日時	timestamp	14				○																	
	登録者 地方公共団体ID	create_localgov_id	半角数字	varchar	6				○																	
	登録者 アカウントID	create_user_id	整数	smallint	5				○																	
	更新日時	update_date	日時	timestamp	14				○																	
	更新者 地方公共団体ID	update_localgov_id	半角数字	varchar	6				○																	
	更新者 アカウントID	update_user_id	整数	smallint	5				○																	
1	地方公共団体ID	localgov_id	半角数字	varchar	6		○	○	○																	
2	原単位分母ID	basic_unit_base_id	整数	smallint	2		○	○	○																	
3	原単位分母名称	basic_unit_base_name	文字	varchar	50				○				団体内で一意													
4	単位コード	unit_code	半角英数字	varchar	3			○	○																	zz027_unit

UI	テーブル定義	システム名	地方公共団体実行計画策定・管理等支援システム	版数	作成日	作成者
		サブシステム名		1.0	2018/9/28	FIP
				版数	修正日	修正者

テーブルID	tm045
テーブル名(日本語)	施設分類原単位分母マスタ
テーブル名(英語)	tm045.facility_basic_unit_base

No.	テーブル項目名		型	DB型	桁数		主キー	参照キー	NOT NULL	一意性制約	整合性制約	項目説明	デフォルト値	検索用INDEX								備考					
	日本語	英語			整数	小数								①	②	③	④	⑤	⑥	⑦	⑧						
	更新回数	version_no	整数	integer	10				○																		
	登録日時	create_date	日時	timestamp	14				○																		
	登録者 地方公共団体ID	create_localgov_id	半角数字	varchar	6				○																		
	登録者 アカウントID	create_user_id	整数	smallint	5				○																		
	更新日時	update_date	日時	timestamp	14				○																		
	更新者 地方公共団体ID	update_localgov_id	半角数字	varchar	6				○																		
	更新者 アカウントID	update_user_id	整数	smallint	5				○																		
1	地方公共団体ID	localgov_id	半角数字	varchar	6		○	○	○																		
2	施設分類コード(大分類)	facility_cat_large_code	半角英数字	varchar	2		○	○	○																		zz024_facility_cat_large
3	施設分類コード	facility_cat_code	半角英数字	varchar	4		○	○	○																		zz025_facility_cat
4	施設分類原単位分母ID	facility_basic_unit_base_id	整数	smallint	2		○	○	○																		
5	原単位分母ID	basic_unit_base_id	整数	smallint	2			○	○																		

UI	テーブル定義	システム名	地方公共団体実行計画策定・管理等支援システム	版数	作成日	作成者
		サブシステム名		1.0	2018/9/28	FIP
				版数	修正日	修正者
				1.11.1	2023/4/4	FJJ/福田

テーブルID	tm046
テーブル名(日本語)	施設グループマスタ
テーブル名(英語)	tm046.facility_group

No.	テーブル項目名		型	DB型	桁数		主キー	参照キー	NOT NULL	一意性制約	整合性制約	項目説明	デフォルト値	検索用INDEX								備考				
	日本語	英語			整数	小数								①	②	③	④	⑤	⑥	⑦	⑧					
	更新回数	version_no	整数	integer	10				○																	
	登録日時	create_date	日時	timestamp	14				○																	
	登録者 地方公共団体ID	create_localgov_id	半角数字	varchar	6				○																	
	登録者 アカウントID	create_user_id	整数	smallint	5				○																	
	更新日時	update_date	日時	timestamp	14				○																	
	更新者 地方公共団体ID	update_localgov_id	半角数字	varchar	6				○																	
	更新者 アカウントID	update_user_id	整数	smallint	5				○																	
1	地方公共団体ID	localgov_id	半角数字	varchar	6			○	○																	
2	施設グループID	facility_group_id	整数	smallint	5			○	○					地方公共団体内での連番												
3	施設グループ名称	facility_group_name	文字	varchar	100				○				団体内で一意													
4	備考	remarks		varchar	4000																					
5	廃止フラグ	invalid_flag	半角数字	varchar	1			○	○				0:有効、1:廃止	0:有効												zz2020_code codetype.00030

UI	テーブル定義	システム名	地方公共団体実行計画策定・管理等支援システム	版数	作成日	作成者
		サブシステム名		1.0	2018/9/28	FIP
				版数	修正日	修正者
				1.11.1	2023/4/4	FJJ 福田

テーブルID	tm047
テーブル名(日本語)	施設関連グループマスタ
テーブル名(英語)	tm047.facility_related_group

No.	テーブル項目名		型	DB型	桁数		主キー	参照キー	NOT NULL	一意性制約	整合性制約	項目説明	デフォルト値	検索用INDEX								備考	
	日本語	英語			整数	小数								①	②	③	④	⑤	⑥	⑦	⑧		
	更新回数	version_no	整数	integer	10				○														
	登録日時	create_date	日時	timestamp	14				○														
	登録者 地方公共団体ID	create_localgov_id	半角数字	varchar	6				○														
	登録者 アカウントID	create_user_id	整数	smallint	5				○														
	更新日時	update_date	日時	timestamp	14				○														
	更新者 地方公共団体ID	update_localgov_id	半角数字	varchar	6				○														
	更新者 アカウントID	update_user_id	整数	smallint	5				○														
1	地方公共団体ID	localgov_id	半角数字	varchar	6			○	○	○													
2	施設グループID	facility_group_id	整数	smallint	5			○	○	○													
3	施設ID	facility_id	整数	integer	10			○	○	○													

UI	テーブル定義	システム名	地方公共団体実行計画策定・管理等支援システム	版数	作成日	作成者
		サブシステム名		1.0	2018/9/28	FIP
				版数	修正日	修正者

テーブルID	tm050
テーブル名(日本語)	施設分類活動項目マスタ
テーブル名(英語)	tm050.facility_cat_item

No.	テーブル項目名		型	DB型	桁数		主キー	参照キー	NOT NULL	一意性制約	整合性制約	項目説明	デフォルト値	検索用INDEX								備考						
	日本語	英語			整数	小数								①	②	③	④	⑤	⑥	⑦	⑧							
	更新回数	version_no	整数	integer	10																							
	登録日時	create_date	日時	timestamp	14																							
	登録者 地方公共団体ID	create_localgov_id	半角数字	varchar	6																							
	登録者 アカウントID	create_user_id	整数	smallint	5																							
	更新日時	update_date	日時	timestamp	14																							
	更新者 地方公共団体ID	update_localgov_id	半角数字	varchar	6																							
	更新者 アカウントID	update_user_id	整数	smallint	5																							
1	地方公共団体ID	localgov_id	半角数字	varchar	6			○	○	○																		
2	施設分類(大分類)コード	facility_cat_large_code	半角英数字	varchar	2			○	○	○																	zz024_facility_cat_large	
3	活動項目分類ID	item_cat_id	半角英数字記	varchar	10			○	○	○																	zm020_item_cat	
4	活動項目ID	item_id	半角英数字記	varchar	20			○	○	○																	zm021_item	
5	使用フラグ	use_flag	半角数字	varchar	1				○	○				1:使用(本レコードが存在しない場合は未使用とする)													zz020_code_codetype.00050	

UI	テーブル定義	システム名	地方公共団体実行計画策定・管理等支援システム	版数	作成日	作成者
		サブシステム名		1.0	2018/9/28	FIP
				版数	修正日	修正者

テーブルID	tm060
テーブル名(日本語)	活動項目入力単位マスタ
テーブル名(英語)	tm060.item_entry_unit

No.	テーブル項目名		型	DB型	桁数		主キー	参照キー	NOT NULL	一意性制約	整合性制約	項目説明	デフォルト値	検索用INDEX								備考					
	日本語	英語			整数	小数								①	②	③	④	⑤	⑥	⑦	⑧						
	更新回数	version_no	整数	integer	10				○																		
	登録日時	create_date	日時	timestamp	14				○																		
	登録者 地方公共団体ID	create_localgov_id	半角数字	varchar	6				○																		
	登録者 アカウントID	create_user_id	整数	smallint	5				○																		
	更新日時	update_date	日時	timestamp	14				○																		
	更新者 地方公共団体ID	update_localgov_id	半角数字	varchar	6				○																		
	更新者 アカウントID	update_user_id	整数	smallint	5				○																		
1	地方公共団体ID	localgov_id	半角数字	varchar	6			○	○	○																	tm010_localgov
2	活動項目分類ID	item_cat_id	半角英数字記	varchar	10			○	○	○																	zm020_item_cat
3	活動項目ID	item_id	半角英数字記	varchar	20			○	○	○																	zm021_item
4	入力単位コード	entry_unit_code	半角数字	varchar	3			○	○	○																	zz027_unit
5	単位換算係数値	unit_conversion_factor_val	数値	numeric	4	3			○				入力単位から標準単位へ換算する際の単位換算係数値														

UI	テーブル定義	システム名	地方公共団体実行計画策定・管理等支援システム	版数	作成日	作成者
		サブシステム名		1.0	2018/9/28	FIP
				版数	修正日	修正者

テーブルID	tm910
テーブル名(日本語)	実施依頼メールマスタ
テーブル名(英語)	tm910.mail.do

No.	テーブル項目名		型	DB型	桁数		主キー	参照キー	NOT NULL	一意性制約	整合性制約	項目説明	デフォルト値	検索用INDEX								備考		
	日本語	英語			整数	小数								①	②	③	④	⑤	⑥	⑦	⑧			
	更新回数	version_no	整数	integer	10				○															
	登録日時	create_date	日時	timestamp	14				○															
	登録者 地方公共団体ID	create_localgov_id	半角数字	varchar	6				○															
	登録者 アカウントID	create_user_id	整数	smallint	5				○															
	更新日時	update_date	日時	timestamp	14				○															
	更新者 地方公共団体ID	update_localgov_id	半角数字	varchar	6				○															
	更新者 アカウントID	update_user_id	整数	smallint	5				○															
1	地方公共団体ID	localgov_id	半角数字	varchar	6		○	○	○															
2	通知有効フラグ	enabled_flag	半角数字	varchar	1			○	○			0:無効、1:有効	0:無効											zz020_code codetype:00060
3	入力対象月 4月	input_month_4	半角数字	varchar	1			○	○			0:対象外、1:対象	1:対象											zz020_code codetype:00070
4	入力対象月 5月	input_month_5	半角数字	varchar	1			○	○			0:対象外、1:対象	1:対象											zz020_code codetype:00070
5	入力対象月 6月	input_month_6	半角数字	varchar	1			○	○			0:対象外、1:対象	1:対象											zz020_code codetype:00070
6	入力対象月 7月	input_month_7	半角数字	varchar	1			○	○			0:対象外、1:対象	1:対象											zz020_code codetype:00070
7	入力対象月 8月	input_month_8	半角数字	varchar	1			○	○			0:対象外、1:対象	1:対象											zz020_code codetype:00070
8	入力対象月 9月	input_month_9	半角数字	varchar	1			○	○			0:対象外、1:対象	1:対象											zz020_code codetype:00070
9	入力対象月 10月	input_month_10	半角数字	varchar	1			○	○			0:対象外、1:対象	1:対象											zz020_code codetype:00070
10	入力対象月 11月	input_month_11	半角数字	varchar	1			○	○			0:対象外、1:対象	1:対象											zz020_code codetype:00070
11	入力対象月 12月	input_month_12	半角数字	varchar	1			○	○			0:対象外、1:対象	1:対象											zz020_code codetype:00070
12	入力対象月 1月	input_month_1	半角数字	varchar	1			○	○			0:対象外、1:対象	1:対象											zz020_code codetype:00070
13	入力対象月 2月	input_month_2	半角数字	varchar	1			○	○			0:対象外、1:対象	1:対象											zz020_code codetype:00070
14	入力対象月 3月	input_month_3	半角数字	varchar	1			○	○			0:対象外、1:対象	1:対象											zz020_code codetype:00070
15	入力期間 開始日	start_day	整数	numeric	2				○			翌月d日												1~31
16	入力期間 終了日	end_day	整数	numeric	2				○			翌月d日												1~31
17	送信頻度	send_frequency	整数	numeric	2				○			督促メールを送信する頻度(d日間隔)												
18	依頼 件名	request_subject	文字	varchar	100				○															
19	依頼 本文	request_body	文字	varchar	4000				○															
20	督促 件名	remind_subject	文字	varchar	100				○															
21	督促 本文	remind_body	文字	varchar	4000				○															

UI	テーブル定義	システム名	地方公共団体実行計画策定・管理等支援システム	版数	作成日	作成者
		サブシステム名		1.0	2018/9/28	FIP
				版数	修正日	修正者

テーブルID	tm911
テーブル名(日本語)	点検依頼メールマスタ
テーブル名(英語)	tm911_mail_check

No.	テーブル項目名		型	DB型	桁数		主キー	参照キー	NOT NULL	一意性制約	整合性制約	項目説明	デフォルト値	検索用INDEX								備考			
	日本語	英語			整数	小数								①	②	③	④	⑤	⑥	⑦	⑧				
	更新回数	version_no	整数	integer	10				○																
	登録日時	create_date	日時	timestamp	14				○																
	登録者 地方公共団体ID	create_localgov_id	半角数字	varchar	6				○																
	登録者 アカウントID	create_user_id	整数	smallint	5				○																
	更新日時	update_date	日時	timestamp	14				○																
	更新者 地方公共団体ID	update_localgov_id	半角数字	varchar	6				○																
	更新者 アカウントID	update_user_id	整数	smallint	5				○																
1	地方公共団体ID	localgov_id	半角数字	varchar	6			○	○																
2	通知有効フラグ	enabled_flag	半角数字	varchar	1			○	○			0:無効、1:有効	0:無効												zz020_code codetype:00060
3	点検対象年度	target_fyear	整数	numeric	4				○																
4	点検期間 開始年月日	start_month	日付	date	8				○																
5	点検期間 終了年月日	end_month	日付	date	8				○																
6	送信頻度	send_frequency	整数	numeric	2				○																
7	依頼 件名	request_subject	文字	varchar	100				○																
8	依頼 本文	request_body	文字	varchar	4000				○																
9	督促 件名	remind_subject	文字	varchar	100				○																
10	督促 本文	remind_body	文字	varchar	4000				○																

UI	テーブル定義	システム名	地方公共団体実行計画策定・管理等支援システム	版数	作成日	作成者
		サブシステム名		1.0	2018/9/28	FIP
				版数	修正日	修正者

テーブルID	tt010
テーブル名(日本語)	実行計画基礎情報
テーブル名(英語)	tt010_plan

No.	テーブル項目名		型	DB型	桁数		主キー	参照キー	NOT NULL	一意性制約	整合性制約	項目説明	デフォルト値	検索用INDEX								備考						
	日本語	英語			整数	小数								①	②	③	④	⑤	⑥	⑦	⑧							
	更新回数	version_no	整数	integer	10																							
	登録日時	create_date	日時	timestamp	14																							
	登録者 地方公共団体ID	create_localgov_id	半角数字	varchar	6																							
	登録者 アカウントID	create_user_id	整数	smallint	5																							
	更新日時	update_date	日時	timestamp	14																							
	更新者 地方公共団体ID	update_localgov_id	半角数字	varchar	6																							
	更新者 アカウントID	update_user_id	整数	smallint	5																							
1	地方公共団体ID	localgov_id	半角数字	varchar	6		○	○	○																			
2	実行計画ID	plan_id	整数	smallint	5		○		○																			
3	実行計画名	plan_name	文字	varchar	100				○																			
4	策定・改定年月	revised_yr	日付	date	8				○				策定・改定年月(日は1をプログラムで付与 2018/04 → 2018/04/01)															
5	計画期間 開始年月	start_yr	日付	date	8				○				計画期間開始年月(日は1をプログラムで付与 2018/04 → 2018/04/01)															
6	計画期間 終了年月	end_yr	日付	date	8				○				計画期間終了年月(日は1をプログラムで付与 2018/04 → 2018/04/01)															
7	計画期間 開始年度	start_fyear	整数	numeric	4				○				「計画期間 開始年月」を年度に変換														※基本的に「計画期間 開始年月」を使	
8	計画期間 終了年度	end_fyear	整数	numeric	4				○				「計画期間 終了年月」を年度に変換														※基本的に「計画期間 終了年月」を使	
9	最終改定年度	revised_fyear	整数	numeric	4																							
10	基準年度	base_fyear	整数	numeric	4					○																		
11	基準年度の温室効果ガス排出量	base_co2eq	数値	numeric	7	3			○																			
12	目標年度	target_fyear	整数	numeric	4					○																		
13	目標年度の温室効果ガス排出量	target_co2eq	数値	numeric	7	3			○																			
14	基本－目的	purpose	文字	varchar	4000																							
15	基本－対象範囲	target_scope	文字	varchar	4000																							
16	基本－対象温室効果ガス	target_ghg	文字	varchar	4000																							
17	基本－上位計画等との位置づけ	relation_upper_plan	文字	varchar	4000																							
18	排出状況－温室効果ガス総排出量	status_emission	文字	varchar	4000																							
19	排出状況－温室効果ガス増減要因	status_reason	文字	varchar	4000																							
20	率優先的に取り組む措置－措置1	action1	文字	varchar	4000																							
21	率優先的に取り組む措置－措置2	action2	文字	varchar	4000																							
22	率優先的に取り組む措置－措置3	action3	文字	varchar	4000																							
23	率優先的に取り組む措置－措置4	action4	文字	varchar	4000																							
24	率優先的に取り組む措置－措置5	action5	文字	varchar	4000																							
25	率優先的に取り組む措置－措置6	action6	文字	varchar	4000																							
26	率優先的に取り組む措置－措置7	action7	文字	varchar	4000																							
27	率優先的に取り組む措置－措置8	action8	文字	varchar	4000																							
28	率優先的に取り組む措置－措置9	action9	文字	varchar	4000																							
29	率優先的に取り組む措置－措置10	action10	文字	varchar	4000																							
30	削減目標－目標の考え方	target_concept	文字	varchar	4000																							
31	削減目標－温室効果ガス削減目標	reduction_target	文字	varchar	4000																							
32	取組－基本方針	base_policy	文字	varchar	4000																							
33	管理体制等－推進体制	system_improve	文字	varchar	4000																							
34	管理体制等－点検評価見直し体制	system_check	文字	varchar	4000																							
35	管理体制等－進捗状況の公表	publish_progress	文字	varchar	4000																							
36	その他	remarks	文字	varchar	4000																							
37	確定フラグ	fixed_flag	半角数字	varchar	1			○					0:未確定、1:確定	0:未確定													zz020_code codetype:00080	

UI	テーブル定義	システム名	地方公共団体実行計画策定・管理等支援システム	版数	作成日	作成者
		サブシステム名		1.0	2018/9/28	FIP
				版数	修正日	修正者

テーブルID	tt020
テーブル名(日本語)	実行計画措置
テーブル名(英語)	tt020_plan_action

No.	テーブル項目名		型	DB型	桁数		主キー	参照キー	NOT NULL	一意性制約	整合性制約	項目説明	デフォルト値	検索用INDEX								備考						
	日本語	英語			整数	小数								①	②	③	④	⑤	⑥	⑦	⑧							
	更新回数	version_no	整数	integer	10				○																			
	登録日時	create_date	日時	timestamp	14				○																			
	登録者 地方公共団体ID	create_localgov_id	半角数字	varchar	6				○																			
	登録者 アカウントID	create_user_id	整数	smallint	5				○																			
	更新日時	update_date	日時	timestamp	14				○																			
	更新者 地方公共団体ID	update_localgov_id	半角数字	varchar	6				○																			
	更新者 アカウントID	update_user_id	整数	smallint	5				○																			
1	地方公共団体ID	localgov_id	半角数字	varchar	6		○	○	○																			
2	実行計画ID	plan_id	整数	smallint	5		○	○	○																			
3	施設ID	facility_id	整数	integer	10		○	○	○																			
4	措置ID	action_id	整数	smallint	5		○	○	○																			zm010_action
5	具体的な内容	action_content	文字	varchar	4000				○																			
6	削減目標	reduction_co2eq	数値	numeric	7	3																						
7	開始時期	start_ym	日付	date	8				○																			
8	終了時期	end_ym	日付	date	8				○																			
9	導入費用	installation_cost	数値	numeric	9																							
10	補助金	subsidy	数値	numeric	9																							
11	運用費用	running_cost	数値	numeric	9																							
12	発電設備の出力	power_generation_output	数値	numeric	7	3																						
13	所有者コード	owner_code	半角数字	varchar	2																							zz020_code
14	用途コード	use_code	半角数字	varchar	2																							zz020_code
15	台数	solar_cnt	数値	numeric	6																							
16	調達方法コード	solar_procurement_code	半角数字	varchar	2																							zz020_code
17	制約事項	solar_constraint	文字	varchar	4000																							

UI	テーブル定義	システム名	地方公共団体実行計画策定・管理等支援システム	版数	作成日	作成者
		サブシステム名		1.0	2018/9/28	FIP
				版数	修正日	修正者

テーブルID	tt030
テーブル名(日本語)	データ入力状況
テーブル名(英語)	tt030_do_status

No.	テーブル項目名		型	DB型	桁数		主キー	参照キー	NOT NULL	一意性制約	整合性制約	項目説明	デフォルト値	検索用INDEX								備考		
	日本語	英語			整数	小数								①	②	③	④	⑤	⑥	⑦	⑧			
	更新回数	version_no	整数	integer	10				○															
	登録日時	create_date	日時	timestamp	14				○															
	登録者 地方公共団体ID	create_localgov_id	半角数字	varchar	6				○															
	登録者 アカウントID	create_user_id	整数	smallint	5				○															
	更新日時	update_date	日時	timestamp	14				○															
	更新者 地方公共団体ID	update_localgov_id	半角数字	varchar	6				○															
	更新者 アカウントID	update_user_id	整数	smallint	5				○															
1	地方公共団体ID	localgov_id	半角数字	varchar	6			○	○	○														
2	施設ID	facility_id	整数	integer	10			○	○	○														
3	年月	ym	日付	date	8			○		○			年月(日は1をプログラムで付与 2018/04 → 2018/04/01)											
4	年度	fyear	整数	numeric	4					○														
5	入力ステータス	input_status	半角数字	varchar	1				○	○			1:入力中, 2:入力完了(確定済)											zz020_code codetype:00090

UI	テーブル定義	システム名	地方公共団体実行計画策定・管理等支援システム	版数	作成日	作成者
		サブシステム名		1.0	2018/9/28	FIP
				版数	修正日	修正者

テーブルID	tt031
テーブル名(日本語)	活動項目実績値
テーブル名(英語)	tt031_do_data

No.	テーブル項目名		型	DB型	桁数		主キー	参照キー	NOT NULL	一意性制約	整合性制約	項目説明	デフォルト値	検索用INDEX								備考					
	日本語	英語			整数	小数								①	②	③	④	⑤	⑥	⑦	⑧						
	更新回数	version_no	整数	integer	10				○																		
	登録日時	create_date	日時	timestamp	14				○																		
	登録者 地方公共団体ID	create_localgov_id	半角数字	varchar	6				○																		
	登録者 アカウントID	create_user_id	整数	smallint	5				○																		
	更新日時	update_date	日時	timestamp	14				○																		
	更新者 地方公共団体ID	update_localgov_id	半角数字	varchar	6				○																		
	更新者 アカウントID	update_user_id	整数	smallint	5				○																		
1	地方公共団体ID	localgov_id	半角数字	varchar	6			○	○																		
2	施設ID	facility_id	整数	integer	10			○	○																		
3	年月	ym	日付	date	8			○				年月(日は1をプログラムで付与 2018/04 → 2018/04/01)															
4	活動項目分類ID	item_cat_id	半角英数字記	varchar	10			○	○																	zm020_item_cat	
5	活動項目ID	item_id	半角英数字記	varchar	20			○	○																	zm021_item	
6	年度	fyear	整数	numeric	4				○			年月から計算した年度															
7	実績値(数値)	num_value	数値	numeric	9	3						実績値(入力単位)を標準単位に換算した値															
8	金額(数値)	cost_value	数値	numeric	9							料金(単位は円)															
9	コメント	remarks	文字	varchar	1000																						
10	実績値(入力単位)	entry_value	数値	numeric	9	3						月別実績値入力画面等で入力した値															

UI	テーブル定義	システム名	地方公共団体実行計画策定・管理等支援システム	版数	作成日	作成者
		サブシステム名		1.0	2018/9/28	FIP
				版数	修正日	修正者

テーブルID	tt032
テーブル名(日本語)	データ確定状況
テーブル名(英語)	tt032_do.fixed

No.	テーブル項目名		型	DB型	桁数		主キー	参照キー	NOT NULL	一意性制約	整合性制約	項目説明	デフォルト値	検索用INDEX								備考					
	日本語	英語			整数	小数								①	②	③	④	⑤	⑥	⑦	⑧						
	更新回数	version_no	整数	integer	10				○																		
	登録日時	create_date	日時	timestamp	14				○																		
	登録者 地方公共団体ID	create_localgov_id	半角数字	varchar	6				○																		
	登録者 アカウントID	create_user_id	整数	smallint	5				○																		
	更新日時	update_date	日時	timestamp	14				○																		
	更新者 地方公共団体ID	update_localgov_id	半角数字	varchar	6				○																		
	更新者 アカウントID	update_user_id	整数	smallint	5				○																		
1	地方公共団体ID	localgov_id	半角数字	varchar	6		○	○	○																		
2	年度	fyear	整数	numeric	4		○	○	○																		
3	確定ステータス	fixed_status	半角数字	varchar	1				○					1:確定(未確定の場合はレコード無し)													zz020_code codetype:00100

UI	テーブル定義	システム名	地方公共団体実行計画策定・管理等支援システム	版数	作成日	作成者
		サブシステム名		1.0	2018/9/28	FIP
				版数	修正日	修正者

テーブルID	tt040
テーブル名(日本語)	点検状況
テーブル名(英語)	tt040_check_status

No.	テーブル項目名		型	DB型	桁数		主キー	参照キー	NOT NULL	一意性制約	整合性制約	項目説明	デフォルト値	検索用INDEX								備考									
	日本語	英語			整数	小数								①	②	③	④	⑤	⑥	⑦	⑧										
	更新回数	version_no	整数	integer	10				○																						
	登録日時	create_date	日時	timestamp	14				○																						
	登録者 地方公共団体ID	create_localgov_id	半角数字	varchar	6				○																						
	登録者 アカウントID	create_user_id	整数	smallint	5				○																						
	更新日時	update_date	日時	timestamp	14				○																						
	更新者 地方公共団体ID	update_localgov_id	半角数字	varchar	6				○																						
	更新者 アカウントID	update_user_id	整数	smallint	5				○																						
1	地方公共団体ID	localgov_id	半角数字	varchar	6		○	○	○																						
2	実行計画ID	plan_id	整数	smallint	5		○	○	○																						
3	年度	fyear	整数	numeric	4		○		○																						
4	コメント	remarks	文字	varchar	4000				○																						
5	点検日	check_date	日付	date	8				○																						
6	部局	dept_name	文字	varchar	50																										
7	課室	div_name	文字	varchar	50																										
8	点検者	check_user_name	文字	bytea	50				○																						AESによる暗号化
9	点検ステータス	check_status	半角整数	varchar	1				○	○			0:未点検、1:点検済																	zz020_code codetype:00110	

UI	テーブル定義	システム名	地方公共団体実行計画策定・管理等支援システム	版数		作成者	
		サブシステム名		1.0	2018/9/28	FIP	
				版数	修正日	修正者	

テーブルID	tt041
テーブル名(日本語)	施設点検結果
テーブル名(英語)	tt041_check_facility

No.	テーブル項目名		型	DB型	桁数		主キー	参照キー	NOT NULL	一意性制約	整合性制約	項目説明	デフォルト値	検索用INDEX								備考			
	日本語	英語			整数	小数								①	②	③	④	⑤	⑥	⑦	⑧				
	更新回数	version_no	整数	integer	10				○																
	登録日時	create_date	日時	timestamp	14				○																
	登録者 地方公共団体ID	create_localgov_id	半角数字	varchar	6				○																
	登録者 アカウントID	create_user_id	整数	smallint	5				○																
	更新日時	update_date	日時	timestamp	14				○																
	更新者 地方公共団体ID	update_localgov_id	半角数字	varchar	6				○																
	更新者 アカウントID	update_user_id	整数	smallint	5				○																
1	地方公共団体ID	localgov_id	半角数字	varchar	6		○	○	○																tm01_localgov.localgov_id
2	実行計画ID	plan_id	整数	smallint	5		○	○	○																tt01_plan.plan_id
3	年度	fyyear	整数	numeric	4		○		○																
4	施設ID	facility_id	整数	integer	10		○	○	○																
5	総合評価	remarks	文字	varchar	4000																				
6	施設点検日	check_date	日付	date	8																				
7	部局	dept_name	文字	varchar	50																				
8	課室	div_name	文字	varchar	50																				
9	施設点検者	check_user_name	文字	bytea	50																				AESIによる暗号化
10	点検ステータス	check_status	半角英数	varchar	1			○	○			0:未点検、1:点検済													zz020_code codetype:00110

UI	テーブル定義	システム名	地方公共団体実行計画策定・管理等支援システム	版数		作成者	
		サブシステム名		1.0	2018/9/28	FIP	
				版数	修正日	修正者	

テーブルID	tt042
テーブル名(日本語)	措置点検結果
テーブル名(英語)	tt042_check.action

No.	テーブル項目名		型	DB型	桁数		主キー	参照キー	NOT NULL	一意性制約	整合性制約	項目説明	デフォルト値	検索用INDEX								備考					
	日本語	英語			整数	小数								①	②	③	④	⑤	⑥	⑦	⑧						
	更新回数	version_no	整数	integer	10				○																		
	登録日時	create_date	日時	timestamp	14				○																		
	登録者 地方公共団体ID	create_localgov_id	半角数字	varchar	6				○																		
	登録者 アカウントID	create_user_id	整数	smallint	5				○																		
	更新日時	update_date	日時	timestamp	14				○																		
	更新者 地方公共団体ID	update_localgov_id	半角数字	varchar	6				○																		
	更新者 アカウントID	update_user_id	整数	smallint	5				○																		
1	地方公共団体ID	localgov_id	半角数字	varchar	6			○	○	○																	
2	実行計画ID	plan_id	整数	smallint	5			○	○	○																	
3	年度	fyyear	整数	numeric	4			○	○	○																	
4	施設ID	facility_id	整数	integer	10			○	○	○																	
5	措置ID	action_id	整数	smallint	5			○	○	○																	zm01_action
6	自己評価	self_review_code	半角数字	varchar	1				○	○				1~5の評価													zz020_code codetype:00120

UI	テーブル定義	システム名	地方公共団体実行計画策定・管理等支援システム	版数	作成日	作成者
		サブシステム名		1.0	2018/9/28	FIP
				版数	修正日	修正者

テーブルID	tt043
テーブル名(日本語)	施設別原単位分母実績
テーブル名(英語)	tt043.basic_unit_record

No.	テーブル項目名		型	DB型	桁数		主キー	参照キー	NOT NULL	一意性制約	整合性制約	項目説明	デフォルト値	検索用INDEX								備考
	日本語	英語			整数	小数								①	②	③	④	⑤	⑥	⑦	⑧	
	更新回数	version_no	整数	integer	10				○													
	登録日時	create_date	日時	timestamp	14				○													
	登録者 地方公共団体ID	create_localgov_id	半角数字	varchar	6				○													
	登録者 アカウントID	create_user_id	整数	smallint	5				○													
	更新日時	update_date	日時	timestamp	14				○													
	更新者 地方公共団体ID	update_localgov_id	半角数字	varchar	6				○													
	更新者 アカウントID	update_user_id	整数	smallint	5				○													
1	地方公共団体ID	localgov_id	半角数字	varchar	6		○	○	○													
2	年度	fyear	整数	numeric	4		○		○													
3	施設ID	facility_id	整数	integer	10		○	○	○													
4	原単位分母ID	basic_unit_base_id	整数	smallint	2		○	○	○													施設分類毎の原単位分母の連番
5	実績値	entry_value	整数	numeric	9	3		○	○													

UI	テーブル定義	システム名	地方公共団体実行計画策定・管理等支援システム	版数	作成日	作成者
		サブシステム名		1.0	2018/9/28	FIP
				版数	修正日	修正者

テーブルID	tt050
テーブル名(日本語)	(団体内)掲示板投稿内容
テーブル名(英語)	tt050_internal_info

No.	テーブル項目名		型	DB型	桁数		主キー	参照キー	NOT NULL	一意性制約	整合性制約	項目説明	デフォルト値	検索用INDEX								備考		
	日本語	英語			整数	小数								①	②	③	④	⑤	⑥	⑦	⑧			
	更新回数	version_no	整数	integer	10				○															
	登録日時	create_date	日時	timestamp	14				○															
	登録者 地方公共団体ID	create_localgov_id	半角数字	varchar	6				○															
	登録者 アカウントID	create_user_id	整数	smallint	5				○															
	更新日時	update_date	日時	timestamp	14				○															
	更新者 地方公共団体ID	update_localgov_id	半角数字	varchar	6				○															
	更新者 アカウントID	update_user_id	整数	smallint	5				○															
1	地方公共団体ID	localgov_id	半角数字	varchar	6			○	○															
2	投稿ID	thread_id	整数	integer	10			○	○															
3	タイトル	title	文字	varchar	100				○															
4	内容	contens	文字	varchar	4000				○															
5	URLリンク	url_link	文字	varchar	2000																			
6	投稿者部局ID	post_dept_id	整数	smallint	5				○	○			投稿時点での部局ID											
7	投稿者課室ID	post_div_id	整数	smallint	5				○	○			投稿時点での課室ID											
8	投稿者ID	post_user_id	整数	smallint	5				○	○														
9	投稿日時	post_date	日時	timestamp	14				○															
10	メール通知先 事務局	mail_role1_flag	半角数字	varchar	1				○	○			0:送信不要、1:送信要											zz020_code codetype:00130
11	メール通知先 部局とりまとめ	mail_role2_flag	半角数字	varchar	1				○	○			0:送信不要、1:送信要											zz020_code codetype:00130
12	メール通知先 課室	mail_role3_flag	半角数字	varchar	1				○	○			0:送信不要、1:送信要											zz020_code codetype:00130

UI	テーブル定義	システム名	地方公共団体実行計画策定・管理等支援システム	版数	作成日	作成者
		サブシステム名		1.0	2018/9/28	FIP
				版数	修正日	修正者

テーブルID	tt051
テーブル名(日本語)	(団体内)掲示板投稿添付ファイル
テーブル名(英語)	tt051_internal_info_file

No.	テーブル項目名		型	DB型	桁数		主キー	参照キー	NOT NULL	一意性制約	整合性制約	項目説明	デフォルト値	検索用INDEX								備考					
	日本語	英語			整数	小数								①	②	③	④	⑤	⑥	⑦	⑧						
	更新回数	version_no	整数	integer	10				○																		
	登録日時	create_date	日時	timestamp	14				○																		
	登録者 地方公共団体ID	create_localgov_id	半角数字	varchar	6				○																		
	登録者 アカウントID	create_user_id	整数	smallint	5				○																		
	更新日時	update_date	日時	timestamp	14				○																		
	更新者 地方公共団体ID	update_localgov_id	半角数字	varchar	6				○																		
	更新者 アカウントID	update_user_id	整数	smallint	5				○																		
1	地方公共団体ID	localgov_id	半角数字	varchar	6			○	○	○																	
2	投稿ID	thread_id	整数	integer	10			○	○	○																	
3	ファイルID	file_id	整数	smallint	5			○	○	○			連番														
4	ファイル名	file_name	文字	varchar	255				○																		
5	ファイル実体	file_binary	バイナリ	bytea					○																		

UI	テーブル定義	システム名	地方公共団体実行計画策定・管理等支援システム	版数	作成日	作成者
		サブシステム名		1.0	2018/9/28	FIP
				版数	修正日	修正者

テーブルID	tt052
テーブル名(日本語)	(団体内)掲示板コメント内容
テーブル名(英語)	tt052_internal_info_comment

No.	テーブル項目名		型	DB型	桁数		主キー	参照キー	NOT NULL	一意性制約	整合性制約	項目説明	デフォルト値	検索用INDEX								備考																			
	日本語	英語			整数	小数								①	②	③	④	⑤	⑥	⑦	⑧																				
	更新回数	version_no	整数	integer	10				○																																
	登録日時	create_date	日時	timestamp	14				○																																
	登録者 地方公共団体ID	create_localgov_id	半角数字	varchar	6				○																																
	登録者 アカウントID	create_user_id	整数	smallint	5				○																																
	更新日時	update_date	日時	timestamp	14				○																																
	更新者 地方公共団体ID	update_localgov_id	半角数字	varchar	6				○																																
	更新者 アカウントID	update_user_id	整数	smallint	5				○																																
1	地方公共団体ID	localgov_id	半角数字	varchar	6			○	○	○																															
2	投稿ID	thread_id	整数	integer	10			○	○	○																															
3	連番ID	seq_id	整数	smallint	5			○		○																															
4	コメント	comment	文字	varchar	4000					○																															
5	投稿者部局ID	reply_dept_id	整数	smallint	5				○	○				投稿時点での部局ID																											
6	投稿者課室ID	reply_div_id	整数	smallint	5				○	○				投稿時点での課室ID																											
7	投稿者ID	reply_user_id	整数	smallint	5				○	○																															
8	投稿日時	reply_date	日時	timestamp	14					○																															

UI	テーブル定義	システム名	地方公共団体実行計画策定・管理等支援システム	版数	作成日	作成者
		サブシステム名		1.0	2018/9/28	FIP
				版数	修正日	修正者

テーブルID	tt053
テーブル名(日本語)	(団体内)掲示板コメント添付ファイルT
テーブル名(英語)	tt053_internal_info_comment_file

No.	テーブル項目名		型	DB型	桁数		主キー	参照キー	NOT NULL	一意性制約	整合性制約	項目説明	デフォルト値	検索用INDEX								備考						
	日本語	英語			整数	小数								①	②	③	④	⑤	⑥	⑦	⑧							
	更新回数	version_no	整数	integer	10				○																			
	登録日時	create_date	日時	timestamp	14				○																			
	登録者 地方公共団体ID	create_localgov_id	半角数字	varchar	6				○																			
	登録者 アカウントID	create_user_id	整数	smallint	5				○																			
	更新日時	update_date	日時	timestamp	14				○																			
	更新者 地方公共団体ID	update_localgov_id	半角数字	varchar	6				○																			
	更新者 アカウントID	update_user_id	整数	smallint	5				○																			
1	地方公共団体ID	localgov_id	半角数字	varchar	6		○	○	○																			
2	投稿ID	thread_id	整数	integer	10		○	○	○																			
3	連番ID	seq_id	整数	smallint	5		○		○																			
4	ファイルID	file_id	整数	smallint	5		○		○				連番															
5	ファイル名	file_name	文字	varchar	255				○																			
6	ファイル実体	file_binary	バイナリ	bytea					○																			

UI	テーブル定義	システム名	地方公共団体実行計画策定・管理等支援システム	版数	作成日	作成者
		サブシステム名		1.0	2018/9/28	FIP
				版数	修正日	修正者

テーブルID	tt060
テーブル名(日本語)	部局削減目標T
テーブル名(英語)	tt060_department_reduction

No.	テーブル項目名		型	DB型	桁数		主キー	参照キー	NOT NULL	一意性制約	整合性制約	項目説明	デフォルト値	検索用INDEX								備考
	日本語	英語			整数	小数								①	②	③	④	⑤	⑥	⑦	⑧	
	更新回数	version_no	整数	integer	10				○													
	登録日時	create_date	日時	timestamp	14				○													
	登録者 地方公共団体ID	create_localgov_id	半角数字	varchar	6				○													
	登録者 アカウントID	create_user_id	整数	smallint	5				○													
	更新日時	update_date	日時	timestamp	14				○													
	更新者 地方公共団体ID	update_localgov_id	半角数字	varchar	6				○													
	更新者 アカウントID	update_user_id	整数	smallint	5				○													
1	地方公共団体ID	localgov_id	半角数字	varchar	6		○	○	○													
2	部局ID	dept_id	整数	smallint	5		○	○	○													
3	年度	fyear	整数	numeric	4		○		○													
4	削減目標	reduction_co2eq	数値	numeric	7	3			○													zm010_action

UI	テーブル定義	システム名	地方公共団体実行計画策定・管理等支援システム	版数	作成日	作成者
		サブシステム名		1.0	2018/9/28	FIP
				版数	修正日	修正者

テーブルID	tt061
テーブル名(日本語)	課室削減目標T
テーブル名(英語)	tt061_division_reduction

No.	テーブル項目名		型	DB型	桁数		主キー	参照キー	NOT NULL	一意性制約	整合性制約	項目説明	デフォルト値	検索用INDEX								備考					
	日本語	英語			整数	小数								①	②	③	④	⑤	⑥	⑦	⑧						
	更新回数	version_no	整数	integer	10				○																		
	登録日時	create_date	日時	timestamp	14				○																		
	登録者 地方公共団体ID	create_localgov_id	半角数字	varchar	6				○																		
	登録者 アカウントID	create_user_id	整数	smallint	5				○																		
	更新日時	update_date	日時	timestamp	14				○																		
	更新者 地方公共団体ID	update_localgov_id	半角数字	varchar	6				○																		
	更新者 アカウントID	update_user_id	整数	smallint	5				○																		
1	地方公共団体ID	localgov_id	半角数字	varchar	6			○	○	○																	
2	課室ID	div_id	整数	smallint	5			○	○	○																	
3	年度	fyear	整数	numeric	4			○		○																	
4	削減目標	reduction_co2eq	数値	numeric	7	3			○																	zm010_action	

UI	テーブル定義	システム名	地方公共団体実行計画策定・管理等支援システム	版数	作成日	作成者
		サブシステム名		1.0	2018/9/28	FIP
				版数	修正日	修正者

テーブルID	tt062
テーブル名(日本語)	施設削減目標T
テーブル名(英語)	tt062.facility_reduction

No.	テーブル項目名		型	DB型	桁数		主キー	参照キー	NOT NULL	一意性制約	整合性制約	項目説明	デフォルト値	検索用INDEX								備考					
	日本語	英語			整数	小数								①	②	③	④	⑤	⑥	⑦	⑧						
	更新回数	version_no	整数	integer	10				○																		
	登録日時	create_date	日時	timestamp	14				○																		
	登録者 地方公共団体ID	create_localgov_id	半角数字	varchar	6				○																		
	登録者 アカウントID	create_user_id	整数	smallint	5				○																		
	更新日時	update_date	日時	timestamp	14				○																		
	更新者 地方公共団体ID	update_localgov_id	半角数字	varchar	6				○																		
	更新者 アカウントID	update_user_id	整数	smallint	5				○																		
1	地方公共団体ID	localgov_id	半角数字	varchar	6			○	○	○																	
2	施設ID	facility_id	整数	integer	10			○	○	○																	
3	年度	fyyear	整数	numeric	4			○		○																	
4	削減目標	reduction_co2eq	数値	numeric	7	3			○																	zm010_action	

UI	テーブル定義	システム名	地方公共団体実行計画策定・管理等支援システム	版数	作成日	作成者
		サブシステム名		1.0	2018/9/28	FIP
				版数	修正日	修正者

テーブルID	tt070
テーブル名(日本語)	部局点検結果
テーブル名(英語)	tt070_check_department

No.	テーブル項目名		型	DB型	桁数		主キー	参照キー	NOT NULL	一意性制約	整合性制約	項目説明	デフォルト値	検索用INDEX								備考						
	日本語	英語			整数	小数								①	②	③	④	⑤	⑥	⑦	⑧							
	更新回数	version_no	整数	integer	10				○																			
	登録日時	create_date	日時	timestamp	14				○																			
	登録者 地方公共団体ID	create_localgov_id	半角数字	varchar	6				○																			
	登録者 アカウントID	create_user_id	整数	smallint	5				○																			
	更新日時	update_date	日時	timestamp	14				○																			
	更新者 地方公共団体ID	update_localgov_id	半角数字	varchar	6				○																			
	更新者 アカウントID	update_user_id	整数	smallint	5				○																			
1	地方公共団体ID	localgov_id	半角数字	varchar	6		○	○	○																		tm01_localgov.localgov_id	
2	年度	fyear	整数	numeric	4		○	○	○																			
3	部局ID	dept_id	整数	smallint	5		○	○	○																			
4	自己評価	self_review_code	半角数字	varchar	1				○				1~5の評価														zz020_code codetype:00120	
5	総合評価	remarks	文字	varchar	4000																							
6	部局点検日	check_date	日付	date	8																							
7	点検者部局	check_dept_name	文字	varchar	50																							
8	点検者課室	check_div_name	文字	varchar	50																							
9	部局点検者	check_user_name	文字	bytea	50																						AES1による暗号化	
10	点検ステータス	check_status	半角英数	varchar	1				○	○			0:未点検、1:点検済														zz020_code codetype:00110	

UI	テーブル定義	システム名	地方公共団体実行計画策定・管理等支援システム	版数	作成日	作成者
		サブシステム名		1.0	2018/9/28	FIP
				版数	修正日	修正者

テーブルID	tt071
テーブル名(日本語)	課室点検結果
テーブル名(英語)	tt071_check_division

No.	テーブル項目名		型	DB型	桁数		主キー	参照キー	NOT NULL	一意性制約	整合性制約	項目説明	デフォルト値	検索用INDEX								備考					
	日本語	英語			整数	小数								①	②	③	④	⑤	⑥	⑦	⑧						
	更新回数	version_no	整数	integer	10				○																		
	登録日時	create_date	日時	timestamp	14				○																		
	登録者 地方公共団体ID	create_localgov_id	半角数字	varchar	6				○																		
	登録者 アカウントID	create_user_id	整数	smallint	5				○																		
	更新日時	update_date	日時	timestamp	14				○																		
	更新者 地方公共団体ID	update_localgov_id	半角数字	varchar	6				○																		
	更新者 アカウントID	update_user_id	整数	smallint	5				○																		
1	地方公共団体ID	localgov_id	半角数字	varchar	6		○	○	○																	tm01_localgov.localgov_id	
2	年度	fyear	整数	numeric	4		○	○	○																		
3	課室ID	div_id	整数	smallint	5		○	○	○																		
4	自己評価	self_review_code	半角数字	varchar	1				○				1~5の評価													zz020_code codetype:00120	
5	総合評価	remarks	文字	varchar	4000																						
6	課室点検日	check_date	日付	date	8																						
7	点検者部局	check_dept_name	文字	varchar	50																						
8	点検者課室	check_div_name	文字	varchar	50																						
9	課室点検者	check_user_name	文字	bytea	50																					AES1による暗号化	
10	点検ステータス	check_status	半角英数	varchar	1				○	○			0:未点検、1:点検済													zz020_code codetype:00110	

UI	テーブル定義	システム名	地方公共団体実行計画策定・管理等支援システム	版数	作成日	作成者
		サブシステム名		1.0	2018/9/28	FIP
				版数	修正日	修正者
				1.9.37	2022/8/15	FJJ

テーブルID	tt080
テーブル名(日本語)	実行計画(区域施策編)基礎情報
テーブル名(英語)	tt080.plan_area

No.	テーブル項目名		型	DB型	桁数		主キー	参照キー	NOT NULL	一意性制約	整合性制約	項目説明	デフォルト値	検索用INDEX								備考	
	日本語	英語			整数	小数								①	②	③	④	⑤	⑥	⑦	⑧		
	更新回数	version_no	整数	integer	10				○														
	登録日時	create_date	日時	timestamp	14				○														
	登録者 地方公共団体ID	create_localgov_id	半角数字	varchar	6				○														
	登録者 アカウントID	create_user_id	整数	smallint	5				○														
	更新日時	update_date	日時	timestamp	14				○														
	更新者 地方公共団体ID	update_localgov_id	半角数字	varchar	6				○														
	更新者 アカウントID	update_user_id	整数	smallint	5				○														
1	地方公共団体ID	localgov_id	半角数字	varchar	6		○	○	○														
2	実行計画ID	plan_id	整数	smallint	5		○		○														
3	実行計画名	plan_name	文字	varchar	100				○														
4	策定・改定年月	revised_ym	日付	date	8				○			策定・改定年月(日は1をプログラムで付与 2018/04 → 2018/04/01)											
5	計画期間 開始年月	start_ym	日付	date	8				○			計画期間開始年月(日は1をプログラムで付与 2018/04 → 2018/04/01)											
6	計画期間 終了年月	end_ym	日付	date	8				○			計画期間終了年月(日は1をプログラムで付与 2018/04 → 2018/04/01)											
7	計画期間 開始年度	start_fyear	整数	numeric	4				○			「計画期間 開始年月」を年度に変換											※基本的に「計画期間 開始年月」を使
8	計画期間 終了年度	end_fyear	整数	numeric	4				○			「計画期間 終了年月」を年度に変換											※基本的に「計画期間 終了年月」を使
9	最終改定年度	revised_fyear	整数	numeric	4																		
10	基準年度	base_fyear	整数	numeric	4				○														
11	基準年度の温室効果ガス排出量	base_co2eq	数値	numeric	10	3			○														
12	目標年度	target_fyear	整数	numeric	4				○														
13	目標年度の温室効果ガス排出量	target_co2eq	数値	numeric	10	3			○														
14	地球温暖化対策のこれまでの取組や今後の取組方針	activities	文字	varchar	4000																		
15	区域の特徴	characteristic	文字	varchar	4000																		
16	計画期間	planning_period	文字	varchar	4000																		
17	推進体制	promotion_system	文字	varchar	4000																		
18	区域の温室効果ガスの現況推計	co2_estimation	文字	varchar	4000																		
19	区域施策編の目標	area_target	文字	varchar	4000																		
20	区域の各部門・分野での対策とそのための施策	measures	文字	varchar	4000																		
21	実施	implementation	文字	varchar	4000																		
22	進捗管理・評価	progress_evaluation	文字	varchar	4000																		
23	見直し	review	文字	varchar	4000																		
24	その他	remarks	文字	varchar	4000																		
25	確定フラグ	fixed_flag	半角数字	varchar	1			○				0:未確定、1:確定	0:未確定										zz020_code codetype=00080

UI	テーブル定義	システム名	地方公共団体実行計画策定・管理等支援システム	版数	作成日	作成者
		サブシステム名		1.0	2018/9/28	FIP
				版数	修正日	修正者

テーブルID	tt090
テーブル名(日本語)	実行計画(区域施策編)対策・施策
テーブル名(英語)	tt090_plan_area_policy

No.	テーブル項目名		型	DB型	桁数		主キー	参照キー	NOT NULL	一意性制約	整合性制約	項目説明	デフォルト値	検索用INDEX								備考					
	日本語	英語			整数	小数								①	②	③	④	⑤	⑥	⑦	⑧						
	更新回数	version_no	整数	integer	10				○																		
	登録日時	create_date	日時	timestamp	14				○																		
	登録者 地方公共団体ID	create_localgov_id	半角数字	varchar	6				○																		
	登録者 アカウントID	create_user_id	整数	smallint	5				○																		
	更新日時	update_date	日時	timestamp	14				○																		
	更新者 地方公共団体ID	update_localgov_id	半角数字	varchar	6				○																		
	更新者 アカウントID	update_user_id	整数	smallint	5				○																		
1	地方公共団体ID	localgov_id	半角数字	varchar	6		○	○	○																		
2	実行計画ID	plan_id	整数	smallint	5		○	○	○																		
3	対策・施策部門ID	policy_section_id	半角数字	varchar	2		○	○	○																		
4	対策・施策分類ID	policy_cat_id	半角数字	varchar	2		○	○	○																		
5	対策・施策ID	policy_id	整数	smallint	5		○	○	○																		
6	施策	policy	文字	varchar	4000				○																		
7	開始年度	start_fyear	数値	numeric	4				○																		
8	終了年度	end_fyear	数値	numeric	4																						
9	指標	index	文字	varchar	50																						
10	目標	target	数値	numeric	7	3																					
11	目標の単位	unit	文字	varchar	50																						
12	具体的な内容	policy_content	文字	varchar	4000																						
13	初期費用	init_cost	数値	numeric	9																						
14	運用費用	running_cost	数値	numeric	9																						
15	補助金	subsidy	数値	numeric	9																						

UI	テーブル定義	システム名	地方公共団体実行計画策定・管理等支援システム	版数	作成日	作成者
		サブシステム名		1.0	2018/9/28	FIP
				版数	修正日	修正者

テーブルID	tt100
テーブル名(日本語)	部門・分野排出量・活動量
テーブル名(英語)	tt100.section_do_data

No.	テーブル項目名		型	DB型	桁数		主キー	参照キー	NOT NULL	一意性制約	整合性制約	項目説明	デフォルト値	検索用INDEX								備考				
	日本語	英語			整数	小数								①	②	③	④	⑤	⑥	⑦	⑧					
	更新回数	version_no	整数	integer	10				○																	
	登録日時	create_date	日時	timestamp	14				○																	
	登録者 地方公共団体ID	create_localgov_id	半角数字	varchar	6				○																	
	登録者 アカウントID	create_user_id	整数	smallint	5				○																	
	更新日時	update_date	日時	timestamp	14				○																	
	更新者 地方公共団体ID	update_localgov_id	半角数字	varchar	6				○																	
	更新者 アカウントID	update_user_id	整数	smallint	5				○																	
1	地方公共団体ID	localgov_id	半角数字	varchar	6		○		○																	
2	部門・分野ID	section_id	整数	varchar	2		○		○																	
3	年度	fyear	整数	numeric	4		○		○																	
4	排出量合計	co2eq_total	数値	numeric	10	3																				
5	推計手法コード	estimate_method_code	半角数字	varchar	2																					
6	排出量(CO2)	co2eq_co2	数値	numeric	10	3																				
7	排出量(CH4)	co2eq_ch4	数値	numeric	10	3																				
8	排出量(N2O)	co2eq_n2o	数値	numeric	10	3																				
9	排出量(HFCs)	co2eq_hfcs	数値	numeric	10	3																				
10	排出量(PFCs)	co2eq_pfc	数値	numeric	10	3																				
11	排出量(SF6)	co2eq_sf6	数値	numeric	10	3																				
12	排出量(NF3)	co2eq_nf3	数値	numeric	10	3																				
13	活動量1	active_amount_1	数値	numeric	10	3																				
14	活動量2	active_amount_2	数値	numeric	10	3																				
15	活動量3	active_amount_3	数値	numeric	10	3																				
16	活動量1 単位名	unit_name_1	文字	varchar	50																					
17	活動量2 単位名	unit_name_2	文字	varchar	50																					
18	活動量3 単位名	unit_name_3	文字	varchar	50																					
19	コメント	comment	文字	varchar	1000																					

UI	テーブル定義	システム名	地方公共団体実行計画策定・管理等支援システム	版数	作成日	作成者
		サブシステム名		1.0	2018/9/28	FIP
				版数	修正日	修正者

テーブルID	tt110
テーブル名(日本語)	部門・分野データ確定状況
テーブル名(英語)	tt110_section_do_fixed

No.	テーブル項目名		型	DB型	桁数		主キー	参照キー	NOT NULL	一意性制約	整合性制約	項目説明	デフォルト値	検索用INDEX								備考																	
	日本語	英語			整数	小数								①	②	③	④	⑤	⑥	⑦	⑧																		
	更新回数	version_no	整数	integer	10				○																														
	登録日時	create_date	日時	timestamp	14				○																														
	登録者 地方公共団体ID	create_localgov_id	半角数字	varchar	6				○																														
	登録者 アカウントID	create_user_id	整数	smallint	5				○																														
	更新日時	update_date	日時	timestamp	14				○																														
	更新者 地方公共団体ID	update_localgov_id	半角数字	varchar	6				○																														
	更新者 アカウントID	update_user_id	整数	smallint	5				○																														
1	地方公共団体ID	localgov_id	半角数字	varchar	6			○	○	○																													
2	年度	fyear	整数	numeric	4			○	○	○																													
3	確定ステータス	fixed_status	半角数字	varchar	1				○	○				1:確定(未確定の場合はレコード無し)																									zz020_code codetype:00100

UI	テーブル定義	システム名	地方公共団体実行計画策定・管理等支援システム	版数	作成日	作成者
		サブシステム名		1.0	2018/9/28	FJP
				版数	修正日	修正者
				1.9.47	2022/10/20	FJJ

テーブルID	tt120
テーブル名(日本語)	都道府県基準
テーブル名(英語)	tt120.pref_std

No.	テーブル項目名		型	DB型	桁数		主キー	参照キー	NOT NULL	一意性制約	整合性制約	項目説明	デフォルト値	検索用INDEX								備考						
	日本語	英語			整数	小数								①	②	③	④	⑤	⑥	⑦	⑧							
	更新回数	version_no	整数	integer	10				○																			
	登録日時	create_date	日時	timestamp	14				○																			
	登録者 地方公共団体ID	create_localgov_id	半角数字	varchar	6				○																			
	登録者 アカウントID	create_user_id	整数	smallint	5				○																			
	更新日時	update_date	日時	timestamp	14				○																			
	更新者 地方公共団体ID	update_localgov_id	半角数字	varchar	6				○																			
	更新者 アカウントID	update_user_id	整数	smallint	5				○																			
1	地方公共団体ID	localgov_id	半角数字	varchar	6			○	○																			
2	実行計画ID	plan_id	整数	smallint	5				○																			
3	都道府県基準ID	pref_standard_id	整数	smallint	5			○																				
4	地域脱炭素化促進施設の種別コード	promo_facility_type_code	半角数字	varchar	2				○																			zz020_code codetype:00460
5	基準名称	standard_name	文字	varchar	100				○																			
6	促進区域に含める事が適切でないと思われる区域	inappropriate_area	文字	varchar	100				○																			
7	考慮を要する事項	consider_matter	文字	varchar	4000				○																			
8	考慮を要する事項の情報収集	consider_matter_info	文字	varchar	4000				○																			
9	特例事項・運用除外(規模要件)	sp_matter	文字	varchar	4000				○																			
10	協議会	council	文字	varchar	4000																							
11	備考	remarks	文字	varchar	4000																							

UI	テーブル定義	システム名	地方公共団体実行計画策定・管理等支援システム	版数	作成日	作成者
		サブシステム名		1.0	2018/9/28	FJP
				版数	修正日	修正者
				1.9.48	2022/10/25	FJJ

テーブルID	tt130
テーブル名(日本語)	地域脱炭素化促進事業の促進に関する事項(市区町村)
テーブル名(英語)	tt130.promo.biz

No.	テーブル項目名		型	DB型	桁数		主キー	参照キー	NOT NULL	一意性制約	整合性制約	項目説明	デフォルト値	検索用INDEX								備考	
	日本語	英語			整数	小数								①	②	③	④	⑤	⑥	⑦	⑧		
	更新回数	version_no	整数	integer	10				○														
	登録日時	create_date	日時	timestamp	14				○														
	登録者 地方公共団体ID	create_localgov_id	半角数字	varchar	6				○														
	登録者 アカウントID	create_user_id	整数	smallint	5				○														
	更新日時	update_date	日時	timestamp	14				○														
	更新者 地方公共団体ID	update_localgov_id	半角数字	varchar	6				○														
	更新者 アカウントID	update_user_id	整数	smallint	5				○														
1	地方公共団体ID	localgov_id	半角数字	varchar	6		○	○	○														
2	実行計画ID	plan_id	整数	smallint	5			○	○														
3	地域脱炭素化促進事業ID	promo_biz_id	整数	smallint	5		○		○														
4	地域脱炭素化促進事業の目標	promo_biz_target	文字	varchar	4000																		
5	促進区域コード	promo_area	半角数字	varchar	2			○	○														
6	地域脱炭素化促進施設の種類のコード	promo_facility_type_code	半角数字	varchar	2			○	○														
7	地域脱炭素化促進施設の規模	promo_facility_scale	文字	varchar	100				○														
8	促進区域(詳細情報)	promo_area_detail	文字	varchar	4000																		
9	促進区域(地図)	promo_area_map_file	バイナリ	bytea																			
10	地域の脱炭素化のための取組	decarbonization_action	文字	varchar	4000																		
11	地域の環境保全のための取組	env_conservation_action	文字	varchar	4000																		
12	地域の経済及び社会の持続的発展に資する取組	economy_society_action	文字	varchar	4000																		
13	協議会	council	文字	varchar	4000																		
14	備考	remarks	文字	varchar	4000																		
15	ファイル名	file_name	文字	varchar	255																		

UI	テーブル定義	システム名	地方公共団体実行計画策定・管理等支援システム	版数	作成日	作成者
		サブシステム名		1.0	2018/9/28	FJP
				版数	修正日	修正者
				1.9.47	2022/10/20	FJJ

テーブルID	tt140
テーブル名(日本語)	促進事業計画基礎情報
テーブル名(英語)	tt140_promo_biz_plan

No.	テーブル項目名		型	DB型	桁数		主キー	参照キー	NOT NULL	一意性制約	整合性制約	項目説明	デフォルト値	検索用INDEX								備考
	日本語	英語			整数	小数								①	②	③	④	⑤	⑥	⑦	⑧	
更新回数	version_no		整数	integer	10				○													
登録日時	create_date		日時	timestamp	14				○													
登録者 地方公共団体ID	create_localgov_id		半角数字	varchar	6				○													
登録者 アカウントID	create_user_id		整数	smallint	5				○													
更新日時	update_date		日時	timestamp	14				○													
更新者 地方公共団体ID	update_localgov_id		半角数字	varchar	6				○													
更新者 アカウントID	update_user_id		整数	smallint	5				○													
1 地方公共団体ID	localgov_id		半角数字	varchar	6		○	○	○													
2 実行計画ID	plan_id		整数	smallint	5			○	○													
3 地域脱炭素化促進事業ID	promo_biz_id		整数	smallint	5			○	○													
4 促進事業計画ID	promo_plan_id		整数	smallint	5		○		○													
5 促進事業計画名	promo_plan_name		文字	varchar	100				○													
6 申請者(代表者)氏名	appli_name		文字	varchar	100																	
7 申請者(代表者)住所	appli_address		文字	varchar	100																	
8 実施期間 開始年度	start_fyear		整数	numeric	4																	
9 実施期間 終了年度	end_fyear		整数	numeric	4																	
10 促進事業計画 促進施設の規模	promo_plan_facility_scale		文字	varchar	100				○													
11 地域の脱炭素化のための取組の内容	decarbonization_attempt		文字	varchar	4000																	
12 取組の用に供する土地の所在、地番、地目	location		文字	varchar	4000																	
13 取組の用に供する土地の面積又は水域の範囲	area		文字	varchar	4000																	
14 取組を実施するために必要な資金	fund		文字	varchar	4000																	
15 取組を実施するために必要な資金の調達方法	fund_procurement		文字	varchar	4000																	
16 地域の環境の保全のための取組	environment_protection_att		文字	varchar	4000																	
17 地域の経済及び社会の持続的発展に資する取組	economy_society_action		文字	varchar	4000																	
18 地域脱炭素化促進施設等の使用期間	promo_facility_period		文字	varchar	4000																	
19 地域脱炭素化促進施設等の撤去及び原状回復に関する事項	promo_facility_removal		文字	varchar	4000																	
20 ワンストップ特例適用の有無	onestop_exception		文字	varchar	4000																	
21 協議会	council		文字	varchar	4000																	
22 備考	remarks		文字	varchar	4000																	

UI	テーブル定義	システム名	地方公共団体実行計画策定・管理等支援システム	版数	作成日	作成者
		サブシステム名		1.0	2018/9/28	FJP
				版数	修正日	修正者
				1.11.1	2023/4/4	FJJ/福田

テーブルID	tt150
テーブル名(日本語)	点検状況(区域施策編)
テーブル名(英語)	tt150.plan_area.check_status

No.	テーブル項目名		型	DB型	桁数		主キー	参照キー	NOT NULL	一意性制約	整合性制約	項目説明	デフォルト値	検索用INDEX								備考		
	日本語	英語			整数	小数								①	②	③	④	⑤	⑥	⑦	⑧			
	更新回数	version_no	整数	integer	10				○															
	登録日時	create_date	日時	timestamp	14				○															
	登録者 地方公共団体ID	create_localgov_id	半角数字	varchar	6				○															
	登録者 アカウントID	create_user_id	整数	smallint	5				○															
	更新日時	update_date	日時	timestamp	14				○															
	更新者 地方公共団体ID	update_localgov_id	半角数字	varchar	6				○															
	更新者 アカウントID	update_user_id	整数	smallint	5				○															
1	地方公共団体ID	localgov_id	半角数字	varchar	6			○	○	○													tm010.localgov.localgov_id	
2	実行計画ID	plan_id	整数	smallint	5			○	○	○													tt080.plan_area.plan_id	
3	年度	fyear	整数	numeric	4			○		○														
4	コメント	remarks	文字	varchar	4000				○															
5	点検日	check_date	日付	date	8				○															
6	部局	dept_name	文字	varchar	50				○															
7	課室	div_name	文字	varchar	50				○															
8	点検者	check_user_name	文字	bytea	50				○															AESIによる暗号化
9	点検ステータス	check_status	半角整数	varchar	1				○	○			0:未点検、1:点検済											zz020_code codetype:00110

UI	テーブル定義	システム名	地方公共団体実行計画策定・管理等支援システム	版数	作成日	作成者
		サブシステム名		1.0	2018/9/28	FIP
				版数	修正日	修正者
				1.11.1	2023/4/4	FJJ/福田

テーブルID	tt151
テーブル名(日本語)	部門・分野点検結果
テーブル名(英語)	tt151_check_section

No.	テーブル項目名		型	DB型	桁数		主キー	参照キー	NOT NULL	一意性制約	整合性制約	項目説明	デフォルト値	検索用INDEX								備考	
	日本語	英語			整数	小数								①	②	③	④	⑤	⑥	⑦	⑧		
	更新回数	version_no	整数	integer	10				○														
	登録日時	create_date	日時	timestamp	14				○														
	登録者 地方公共団体ID	create_localgov_id	半角数字	varchar	6				○														
	登録者 アカウントID	create_user_id	整数	smallint	5				○														
	更新日時	update_date	日時	timestamp	14				○														
	更新者 地方公共団体ID	update_localgov_id	半角数字	varchar	6				○														
	更新者 アカウントID	update_user_id	整数	smallint	5				○														
1	地方公共団体ID	localgov_id	半角数字	varchar	6		○	○	○														tm010.localgov.localgov_id
2	実行計画ID	plan_id	整数	smallint	5		○	○	○														tt080.plan_area.plan_id
3	年度	fyear	整数	numeric	4		○	○	○														
4	対策・施策部門ID	policy_section_id	半角数字	varchar	2		○	○	○														zm100.policy_section.policy_section_id
5	総合評価	remarks	文字	varchar	4000																		
6	点検日	check_date	日付	date	8																		
7	部局	dept_name	文字	varchar	50																		
8	課室	div_name	文字	varchar	50																		
9	点検者	check_user_name	文字	bytea	50																		AESによる暗号化
10	点検ステータス	check_status	半角英数	varchar	1			○	○				0:未点検、1:点検済										zz020.code codetype:00110

UI	テーブル定義	システム名	地方公共団体実行計画策定・管理等支援システム	版数	作成日	作成者
		サブシステム名		1.0	2018/9/28	FIP
				版数	修正日	修正者
				1.11.1	2023/4/4	FJJ 福田

テーブルID	tt152
テーブル名(日本語)	対策・施策点検結果
テーブル名(英語)	tt152_check_plan_area_policy

No.	テーブル項目名		型	DB型	桁数		主キー	参照キー	NOT NULL	一意性制約	整合性制約	項目説明	デフォルト値	検索用INDEX								備考	
	日本語	英語			整数	小数								①	②	③	④	⑤	⑥	⑦	⑧		
	更新回数	version_no	整数	integer	10				○														
	登録日時	create_date	日時	timestamp	14				○														
	登録者 地方公共団体ID	create_localgov_id	半角数字	varchar	6				○														
	登録者 アカウントID	create_user_id	整数	smallint	5				○														
	更新日時	update_date	日時	timestamp	14				○														
	更新者 地方公共団体ID	update_localgov_id	半角数字	varchar	6				○														
	更新者 アカウントID	update_user_id	整数	smallint	5				○														
1	地方公共団体ID	localgov_id	半角数字	varchar	6		○	○	○														tm010.localgov.localgov_id
2	実行計画ID	plan_id	整数	smallint	5		○	○	○														tt080.plan_area.plan_id
3	年度	fyyear	整数	numeric	4		○	○	○														
4	対策・施策部門ID	policy_section_id	半角数字	varchar	2			○	○														zm100.policy_section.policy_section_id
5	施策ID	measure_id	整数	integer	10		○	○	○														tt090.plan_area.policy
6	区域施策編の自己評価	area_self_review_code	半角数字	varchar	1			○	○				1～4の段階評価 ※事務事業編の自己評価とは異なる4段階の評価										zz020.code codetype:00470
7	自由評価	free_review	半角数字	varchar	100																		

UI	テーブル定義	システム名	地方公共団体実行計画策定・管理等支援システム	版数	作成日	作成者
		サブシステム名		1.0	2018/9/28	FIP
				版数	修正日	修正者
				1.11.1	2023/4/4	FJJ 福田

テーブルID	tt160
テーブル名(日本語)	実行計画点検結果
テーブル名(英語)	tt160_check_plan

No.	テーブル項目名		型	DB型	桁数		主キー	参照キー	NOT NULL	一意性制約	整合性制約	項目説明	デフォルト値	検索用INDEX								備考						
	日本語	英語			整数	小数								①	②	③	④	⑤	⑥	⑦	⑧							
	更新回数	version_no	整数	integer	10				○																			
	登録日時	create_date	日時	timestamp	14				○																			
	登録者 地方公共団体ID	create_localgov_id	半角数字	varchar	6				○																			
	登録者 アカウントID	create_user_id	整数	smallint	5				○																			
	更新日時	update_date	日時	timestamp	14				○																			
	更新者 地方公共団体ID	update_localgov_id	半角数字	varchar	6				○																			
	更新者 アカウントID	update_user_id	整数	smallint	5				○																			
1	地方公共団体ID	localgov_id	半角数字	varchar	6			○	○	○																		tm010.localgov.localgov_id
2	実行計画ID	plan_id	整数	smallint	5			○	○	○																		tt010.plan.plan_id
3	年度	fyear	整数	numeric	4			○	○	○																		
4	点検ステータス	check_status	半角整数	varchar	1				○	○			0:未点検、1:点検済															zz020_code codetype:00110
5	点検日	check_date	日付	date	8				○	○																		
6	部署名	dept_name	文字	varchar	50				○	○																		
7	課室名	div_name	文字	varchar	50				○	○																		
8	点検者	check_user_name	文字	bytea	50				○	○																		AESIによる暗号化

UI	テーブル定義	システム名	地方公共団体実行計画策定・管理等支援システム	版数	作成日	作成者
		サブシステム名		1.0	2018/9/28	FIP
				版数	修正日	修正者
				1.11.1	2023/4/4	FJJ/福田

テーブルID	tt170
テーブル名(日本語)	実行計画(区域施策編)点検結果
テーブル名(英語)	tt170_check_plan_area

No.	テーブル項目名		型	DB型	桁数		主キー	参照キー	NOT NULL	一意性制約	整合性制約	項目説明	デフォルト値	検索用INDEX								備考						
	日本語	英語			整数	小数								①	②	③	④	⑤	⑥	⑦	⑧							
	更新回数	version_no	整数	integer	10				○																			
	登録日時	create_date	日時	timestamp	14				○																			
	登録者 地方公共団体ID	create_localgov_id	半角数字	varchar	6				○																			
	登録者 アカウントID	create_user_id	整数	smallint	5				○																			
	更新日時	update_date	日時	timestamp	14				○																			
	更新者 地方公共団体ID	update_localgov_id	半角数字	varchar	6				○																			
	更新者 アカウントID	update_user_id	整数	smallint	5				○																			
1	地方公共団体ID	localgov_id	半角数字	varchar	6			○	○	○																	tm010.localgov.localgov_id	
2	実行計画ID	plan_id	整数	smallint	5			○	○	○																	tt080.plan_area.plan_id	
3	年度	fyear	整数	numeric	4			○	○	○																		
4	点検ステータス	check_status	半角整数	varchar	1				○	○			0:未点検、1:点検済														zz020_code codetype:00110	
5	点検日	check_date	日付	date	8				○	○																		
6	部局名	dept_name	文字	varchar	50				○	○																		
7	課室名	div_name	文字	varchar	50				○	○																		
8	点検者	check_user_name	文字	bytea	50				○	○																	AESIによる暗号化	

UI	テーブル定義	システム名	地方公共団体実行計画策定・管理等支援システム	版数	作成日	作成者
		サブシステム名		1.0	2018/9/28	FIP
				版数	修正日	修正者

テーブルID	zm010
テーブル名(日本語)	措置マスタ
テーブル名(英語)	zm010.action

No.	テーブル項目名		型	DB型	桁数		主キー	参照キー	NOT NULL	一意性制約	整合性制約	項目説明	デフォルト値	検索用INDEX								備考					
	日本語	英語			整数	小数								①	②	③	④	⑤	⑥	⑦	⑧						
	更新回数	version_no	整数	integer	10				○																		
	登録日時	create_date	日時	timestamp	14				○																		
	登録者 地方公共団体ID	create_localgov_id	半角数字	varchar	6				○																		
	登録者 アカウントID	create_user_id	整数	smallint	5				○																		
	更新日時	update_date	日時	timestamp	14				○																		
	更新者 地方公共団体ID	update_localgov_id	半角数字	varchar	6				○																		
	更新者 アカウントID	update_user_id	整数	smallint	5				○																		
1	廃止フラグ	invalid_flag	半角数字	varchar	1			○	○			0:有効、1:廃止	0:有効														zz202_code codetype:00030
2	措置ID	action_id	整数	smallint	5		○		○																		
3	措置名称	action_name	文字	varchar	1000				○																		
4	措置カテゴリ部門コード	section_code	半角数字	varchar	2			○	○																		zz280_action_cat_section
5	措置カテゴリ方法コード	how_code	半角数字	varchar	2			○	○																		zz290_action_cat_how
6	措置カテゴリ設備種類コード	object_code	半角数字	varchar	3			○	○																		zz300_action_cat_object
7	表示順	display_order	整数	smallint	5				○																		
8	省エネ・再エネ設備フラグ	energy_saving_flag	半角数字	varchar	1				○			0:対象外、1:対象 ※対象の場合、措置の登録画面に「導入費用」、「内、補助金」、「	0:対象外														
9	発電設備フラグ	power_generation_flag	半角数字	varchar	1				○			0:対象外、1:対象 ※対象の場合、措置の登録画面に「発電設備の出力」、「発電設備	0:対象外														
10	太陽光発電設備フラグ	solar_power_generation_flg	半角数字	varchar	1				○			0:対象外、1:対象 ※トップ画面の「太陽光発電設備の導入状況」の集計に使われる	0:対象外														

UI	テーブル定義	システム名	地方公共団体実行計画策定・管理等支援システム	版数	作成日	作成者
		サブシステム名		1.0	2018/9/28	FIP
				版数	修正日	修正者

テーブルID	zm020
テーブル名(日本語)	活動項目分類マスタ
テーブル名(英語)	zm020.item_cat

No.	テーブル項目名		型	DB型	桁数		主キー	参照キー	NOT NULL	一意性制約	整合性制約	項目説明	デフォルト値	検索用INDEX								備考					
	日本語	英語			整数	小数								①	②	③	④	⑤	⑥	⑦	⑧						
	更新回数	version_no	整数	integer	10				○																		
	登録日時	create_date	日時	timestamp	14				○																		
	登録者 地方公共団体ID	create_localgov_id	半角数字	varchar	6				○																		
	登録者 アカウントID	create_user_id	整数	smallint	5				○																		
	更新日時	update_date	日時	timestamp	14				○																		
	更新者 地方公共団体ID	update_localgov_id	半角数字	varchar	6				○																		
	更新者 アカウントID	update_user_id	整数	smallint	5				○																		
1	地方公共団体ID	localgov_id	半角数字	varchar	6				○																	tm010.localgov.localgov_id	
2	廃止フラグ	invalid_flag	半角数字	varchar	1				○			0:有効、1:廃止	0:有効													zz020_code codetype:00030	
3	活動項目分類ID	item_cat_id	半角英数字記	varchar	10			○																			
4	活動項目分類名	item_cat_name	文字	varchar	100				○																		
5	表示順	display_order	整数	smallint	5				○																		

UI	テーブル定義	システム名	地方公共団体実行計画策定・管理等支援システム	版数	作成日	作成者
		サブシステム名		1.0	2018/9/28	FIP
				版数	修正日	修正者

テーブルID	zm021
テーブル名(日本語)	活動項目マスタ
テーブル名(英語)	zm021_item

No.	テーブル項目名		型	DB型	桁数		主キー	参照キー	NOT NULL	一意性制約	整合性制約	項目説明	デフォルト値	検索用INDEX								備考						
	日本語	英語			整数	小数								①	②	③	④	⑤	⑥	⑦	⑧							
	更新回数	version_no	整数	integer	10				○																			
	登録日時	create_date	日時	timestamp	14				○																			
	登録者 地方公共団体ID	create_localgov_id	半角数字	varchar	6				○																			
	登録者 アカウントID	create_user_id	整数	smallint	5				○																			
	更新日時	update_date	日時	timestamp	14				○																			
	更新者 地方公共団体ID	update_localgov_id	半角数字	varchar	6				○																			
	更新者 アカウントID	update_user_id	整数	smallint	5				○																			
1	地方公共団体ID	localgov_id	半角数字	varchar	6			○	○																	tm010_localgov.localgov_id		
2	廃止フラグ	invalid_flag	半角数字	varchar	1			○	○			0:有効、1:廃止	0:有効													zz020_code codetype:00030		
3	活動項目分類ID	item_cat_id	角英数字記	varchar	10		○	○	○																	zm020_item_cat		
4	活動項目ID	item_id	角英数字記	varchar	20		○	○	○																			
5	活動項目名	item_name	文字	varchar	300				○																			
6	単位コード	unit_code	半角数字	varchar	3			○	○																	zz027_unit		
7	料金フラグ	input_cost_flag	半角数字	varchar	1				○			0:使用量のみ、1:使用量、料金の両方	1:使用量、料金の両方□													zz020_code codetype:00140		
8	表示順	display_order	整数	smallint	5				○																			
9	集計分類コード	item_sum_cat_code	文字	varchar	5				○			集計時に合計する単位(例:電気)														zz020_code codetype:00150		
10	備考1	remarks1	文字	varchar	100							備考(画面非表示)																
11	備考2	remarks2	文字	varchar	100							備考(画面非表示)																
12	備考3	remarks3	文字	varchar	100							備考(画面非表示)																
13	備考4	remarks4	文字	varchar	100							備考(画面非表示)																
14	備考5	remarks5	文字	varchar	100							備考(画面非表示)																
15	入力単位セットID	entry_unit_set_id	角英数字記	varchar	8				○																	zm022_entry_unit_set		
16	総数項目フラグ	total_flag	半角数字	varchar	1			○	○			0:無効、1:有効	0:無効													zz020_code codetype:00060		

UI	テーブル定義	システム名	地方公共団体実行計画策定・管理等支援システム	版数	作成日	作成者
		サブシステム名		1.0	2018/9/28	FIP
				版数	修正日	修正者

テーブルID	zm022
テーブル名(日本語)	入力単位セットマスタ
テーブル名(英語)	zm022_entry_unit_set

No.	テーブル項目名		型	DB型	桁数		主キー	参照キー	NOT NULL	一意性制約	整合性制約	項目説明	デフォルト値	検索用INDEX								備考	
	日本語	英語			整数	小数								①	②	③	④	⑤	⑥	⑦	⑧		
	更新回数	version_no	整数	integer	10				○														
	登録日時	create_date	日時	timestamp	14				○														
	登録者 地方公共団体ID	create_localgov_id	半角数字	varchar	6				○														
	登録者 アカウントID	create_user_id	整数	smallint	5				○														
	更新日時	update_date	日時	timestamp	14				○														
	更新者 地方公共団体ID	update_localgov_id	半角数字	varchar	6				○														
	更新者 アカウントID	update_user_id	整数	smallint	5				○														
1	入力単位セットID	entry_unit_set_id	半角英数字記	varchar	8			○	○														zm020_item_cat
2	入力単位コード	entry_unit_code	半角数字	varchar	3			○	○														zz027_unit
3	単位換算係数値	unit_conversion_factor_val	数値	numeric	7	12			○				入力単位の数値を標準単位の数値に換算する際の換算係数値(既定値)										

UI	テーブル定義	システム名	地方公共団体実行計画策定・管理等支援システム	版数	作成日	作成者
		サブシステム名		1.0	2018/9/28	FIP
				版数	修正日	修正者

テーブルID	zm030
テーブル名(日本語)	関連制度マスタ
テーブル名(英語)	zm030.law

No.	テーブル項目名		型	DB型	桁数		主キー	参照キー	NOT NULL	一意性制約	整合性制約	項目説明	デフォルト値	検索用INDEX								備考				
	日本語	英語			整数	小数								①	②	③	④	⑤	⑥	⑦	⑧					
	更新回数	version_no	整数	integer	10				○																	
	登録日時	create_date	日時	timestamp	14				○																	
	登録者 地方公共団体ID	create_localgov_id	半角数字	varchar	6				○																	
	登録者 アカウントID	create_user_id	整数	smallint	5				○																	
	更新日時	update_date	日時	timestamp	14				○																	
	更新者 地方公共団体ID	update_localgov_id	半角数字	varchar	6				○																	
	更新者 アカウントID	update_user_id	整数	smallint	5				○																	
1	廃止フラグ	invalid_flag	半角数字	varchar	1			○				0:有効、1:廃止	0:有効													zz020_code codetype:00030
2	関連制度ID	law_id	半角数字	varchar	8		○		○																	
3	関連制度名	law_name	文字	varchar	100				○																	
4	関連制度管轄団体コード	manage_localgov_id	半角数字	varchar	6			○	○																	tm01_localgov.localgov_id zz020_code codetype:00180
5	必須フラグ	required_flag	半角数字	varchar	1			○	○			1:必須、2:任意 ※「1:必須」の場合は全団体に制度の対象とする。「事務事業編」は必須。 ※「tm011地方公共団体関連制度M」には「2:任意」の関連制度の内、団体に対象となるものだけ格納される(「1:必須」は含まれない)。	2:任意													
6	表示順	display_order	整数	smallint	5				○																	

UI	テーブル定義	システム名	地方公共団体実行計画策定・管理等支援システム	版数	作成日	作成者
		サブシステム名		1.0	2018/9/28	FIP
				版数	修正日	修正者

テーブルID	zm031
テーブル名(日本語)	関連制度項目マスタ
テーブル名(英語)	zm031.law_item

No.	テーブル項目名		型	DB型	桁数		主キー	参照キー	NOT NULL	一意性制約	整合性制約	項目説明	デフォルト値	検索用INDEX								備考					
	日本語	英語			整数	小数								①	②	③	④	⑤	⑥	⑦	⑧						
	更新回数	version_no	整数	integer	10				○																		
	登録日時	create_date	日時	timestamp	14				○																		
	登録者 地方公共団体ID	create_localgov_id	半角数字	varchar	6				○																		
	登録者 アカウントID	create_user_id	整数	smallint	5				○																		
	更新日時	update_date	日時	timestamp	14				○																		
	更新者 地方公共団体ID	update_localgov_id	半角数字	varchar	6				○																		
	更新者 アカウントID	update_user_id	整数	smallint	5				○																		
1	廃止フラグ	invalid_flag	半角数字	varchar	1			○	○			0:有効、1:廃止	0:有効												zz020_code codetype:00030		
2	関連制度ID	law_id	半角数字	varchar	8		○	○																	zm030_law		
3	活動項目分類ID	item_cat_id	半角英数字記	varchar	10		○	○																	zm020_item_cat		
4	活動項目ID	item_id	半角英数字記	varchar	20		○	○																	zm021_item		

UI	テーブル定義	システム名	地方公共団体実行計画策定・管理等支援システム	版数	作成日	作成者
		サブシステム名		1.0	2018/9/28	FIP
				版数	修正日	修正者

テーブルID	zm032
テーブル名(日本語)	排出係数マスタ
テーブル名(英語)	zm032_emission_factor

No.	テーブル項目名		型	DB型	桁数		主キー	参照キー	NOT NULL	一意性制約	整合性制約	項目説明	デフォルト値	検索用INDEX								備考						
	日本語	英語			整数	小数								①	②	③	④	⑤	⑥	⑦	⑧							
	更新回数	version_no	整数	integer	10				○																			
	登録日時	create_date	日時	timestamp	14				○																			
	登録者 地方公共団体ID	create_localgov_id	半角数字	varchar	6				○																			
	登録者 アカウントID	create_user_id	整数	smallint	5				○																			
	更新日時	update_date	日時	timestamp	14				○																			
	更新者 地方公共団体ID	update_localgov_id	半角数字	varchar	6				○																			
	更新者 アカウントID	update_user_id	整数	smallint	5				○																			
1	廃止フラグ	invalid_flag	半角数字	varchar	1				○			0:有効、1:廃止	0:有効														zz020_code codetype:00030	
2	関連制度ID	law_id	半角数字	varchar	8			○	○	○																	zm030_law	
3	活動項目分類ID	item_cat_id	半角英数字記	varchar	10			○	○	○																	zm020_item_cat	
4	活動項目ID	item_id	半角英数字記	varchar	20			○	○	○																	zm021_item	
5	温室効果ガスコード	ghg_code	半角数字	varchar	2			○	○	○																	zz026_ghg	
6	年度	fyear	整数	numeric	4			○		○																		
7	排出係数値	factor_value	数値	numeric	7	12				○		算定・報告・公表制度の小数点桁は11桁のため小数12ケタとする。																

UI	テーブル定義	システム名	地方公共団体実行計画策定・管理等支援システム	版数	作成日	作成者
		サブシステム名		1.0	2018/9/28	FIP
				版数	修正日	修正者

テーブルID	zm033
テーブル名(日本語)	関連制度項目ガスマスタ
テーブル名(英語)	zm033.law_item_ghg

No.	テーブル項目名		型	DB型	桁数		主キー	参照キー	NOT NULL	一意性制約	整合性制約	項目説明	デフォルト値	検索用INDEX								備考			
	日本語	英語			整数	小数								①	②	③	④	⑤	⑥	⑦	⑧				
	更新回数	version_no	整数	integer	10				○																
	登録日時	create_date	日時	timestamp	14				○																
	登録者 地方公共団体ID	create_localgov_id	半角数字	varchar	6				○																
	登録者 アカウントID	create_user_id	整数	smallint	5				○																
	更新日時	update_date	日時	timestamp	14				○																
	更新者 地方公共団体ID	update_localgov_id	半角数字	varchar	6				○																
	更新者 アカウントID	update_user_id	整数	smallint	5				○																
1	廃止フラグ	invalid_flag	半角数字	varchar	1			○	○			0:有効、1:廃止	0:有効												zz020_code codetype:00030
2	関連制度ID	law_id	半角数字	varchar	8		○	○																	zm030_law
3	活動項目分類ID	item_cat_id	半角英数字記	varchar	10		○	○																	zm020_item_cat
4	活動項目ID	item_id	半角英数字記	varchar	20		○	○																	zm021_item
5	温室効果ガスコード	ghg_code	半角数字	varchar	2		○	○																	zm021_item

UI	テーブル定義	システム名	地方公共団体実行計画策定・管理等支援システム	版数	作成日	作成者
		サブシステム名		1.0	2018/9/28	FIP
				版数	修正日	修正者

テーブルID	zm034
テーブル名(日本語)	熱量換算係数マスタ
テーブル名(英語)	zm034.energy_conversion_factor

No.	テーブル項目名		型	DB型	桁数		主キー	参照キー	NOT NULL	一意性制約	整合性制約	項目説明	デフォルト値	検索用INDEX								備考		
	日本語	英語			整数	小数								①	②	③	④	⑤	⑥	⑦	⑧			
	更新回数	version_no	整数	integer	10				○															
	登録日時	create_date	日時	timestamp	14				○															
	登録者 地方公共団体ID	create_localgov_id	半角数字	varchar	6				○															
	登録者 アカウントID	create_user_id	整数	smallint	5				○															
	更新日時	update_date	日時	timestamp	14				○															
	更新者 地方公共団体ID	update_localgov_id	半角数字	varchar	6				○															
	更新者 アカウントID	update_user_id	整数	smallint	5				○															
1	廃止フラグ	invalid_flag	半角数字	varchar	1			○	○				0:有効、1:廃止	0:有効										
2	年度	fyear	整数	numeric	4		○		○															
3	活動項目分類ID	item_cat_id	半角英数字記	varchar	10		○	○	○															
4	活動項目ID	item_id	半角英数字記	varchar	20		○	○	○															
5	熱量換算係数値	energy_conversion_factor_v	数値	numeric	7	12			○				熱量(QJ)換算の係数値											

UI	テーブル定義	システム名	地方公共団体実行計画策定・管理等支援システム	版数	作成日	作成者
		サブシステム名		1.0	2018/9/28	FIP
				版数	修正日	修正者

テーブルID	zm040
テーブル名(日本語)	(環境省)施設分類活動項目マスタ
テーブル名(英語)	zm040_moe_facility_cat_item

No.	テーブル項目名		型	DB型	桁数		主キー	参照キー	NOT NULL	一意性制約	整合性制約	項目説明	デフォルト値	検索用INDEX								備考					
	日本語	英語			整数	小数								①	②	③	④	⑤	⑥	⑦	⑧						
	更新回数	version_no	整数	integer	10				○																		
	登録日時	create_date	日時	timestamp	14				○																		
	登録者 地方公共団体ID	create_localgov_id	半角数字	varchar	6				○																		
	登録者 アカウントID	create_user_id	整数	smallint	5				○																		
	更新日時	update_date	日時	timestamp	14				○																		
	更新者 地方公共団体ID	update_localgov_id	半角数字	varchar	6				○																		
	更新者 アカウントID	update_user_id	整数	smallint	5				○																		
1	施設分類(大分類)コード	facility_cat_large_code	半角英数字	varchar	2			○	○	○																	zz024_facility_cat_large
2	活動項目分類ID	item_cat_id	半角英数字記	varchar	10			○	○	○																	zm020_item_cat
3	活動項目ID	item_id	半角英数字記	varchar	20			○	○	○																	zm021_item
4	使用フラグ	use_flag	半角数字	varchar	1				○	○																	1:使用(本レコードが存在しない場合は未使用とする) zz020_code_codetype:00050

UI	テーブル定義	システム名	地方公共団体実行計画策定・管理等支援システム	版数	作成日	作成者
		サブシステム名		1.0	2018/9/28	FIP
				版数	修正日	修正者

テーブルID	zm050
テーブル名(日本語)	アンケートマスタ
テーブル名(英語)	zm050_hearing

No.	テーブル項目名		型	DB型	桁数		主 キー	参照 キー	NOT NULL	一意性 制約	整合性 制約	項目説明	デフォルト値	検索用INDEX								備考				
	日本語	英語			整数	小数								①	②	③	④	⑤	⑥	⑦	⑧					
	更新回数	version_no	整数	integer	10				○																	
	登録日時	create_date	日時	timestamp	14				○																	
	登録者 地方公共団体ID	create_localgov_id	半角数字	varchar	6				○																	
	登録者 アカウントID	create_user_id	整数	smallint	5				○																	
	更新日時	update_date	日時	timestamp	14				○																	
	更新者 地方公共団体ID	update_localgov_id	半角数字	varchar	6				○																	
	更新者 アカウントID	update_user_id	整数	smallint	5				○																	
1	アンケートID	hearing_id	整数	integer	10		○		○																	
2	アンケート名	subject	文字	varchar	100				○																	
3	アンケート本文	contents	文字	varchar	1000				○																	
4	アンケート期間開始日	start_date	日付	date	8				○																	
5	アンケート期間終了日	end_date	日付	date	8				○																	
6	アンケート依頼元	question_user	文字	varchar	100				○																	
7	アンケート依頼元地方公共団体	question_localgov_id	半角数字	varchar	6				○																	
8	アンケート依頼元課室ID	question_div_id	整数	smallint	5				○																	
9	状態	status	半角数字	varchar	1			○	○			1:準備中、2:回答依頼中、3:終了													zz020_code codetype:00160	
10	対象回答者 事務局	answer_role1_flag	半角数字	varchar	1				○			0:対象外、1:対象													zz020_code codetype:00170	
11	対象回答者 部局とりまとめ	answer_role2_flag	半角数字	varchar	1				○			0:対象外、1:対象													zz020_code codetype:00170	
12	対象回答者 課室	answer_role3_flag	半角数字	varchar	1				○			0:対象外、1:対象													zz020_code codetype:00170	

UI	テーブル定義	システム名	地方公共団体実行計画策定・管理等支援システム	版数	作成日	作成者
		サブシステム名		1.0	2018/9/28	FIP
				版数	修正日	修正者

テーブルID	zm051
テーブル名(日本語)	アンケート設問マスタ
テーブル名(英語)	zm051_hearing_question

No.	テーブル項目名		型	DB型	桁数		主キー	参照キー	NOT NULL	一意性制約	整合性制約	項目説明	デフォルト値	検索用INDEX								備考				
	日本語	英語			整数	小数								①	②	③	④	⑤	⑥	⑦	⑧					
	更新回数	version_no	整数	integer	10				○																	
	登録日時	create_date	日時	timestamp	14				○																	
	登録者 地方公共団体ID	create_localgov_id	半角数字	varchar	6				○																	
	登録者 アカウントID	create_user_id	整数	smallint	5				○																	
	更新日時	update_date	日時	timestamp	14				○																	
	更新者 地方公共団体ID	update_localgov_id	半角数字	varchar	6				○																	
	更新者 アカウントID	update_user_id	整数	smallint	5				○																	
1	アンケートID	hearing_id	整数	integer	10			○	○	○																
2	設問ID	question_id	整数	smallint	5			○	○	○																
3	質問文	contents	文字	varchar	1000				○																	
4	回答必須フラグ	required_flag	半角数字	varchar	1				○				1:必須、2:任意													zz020_code codetype:00180
5	回答方式コード	answer_way_code	半角数字	varchar	1				○				1:フリーアンサー、2:マルチアンサー、3:シングルアンサー													zz020_code codetype:00180

UI	テーブル定義	システム名	地方公共団体実行計画策定・管理等支援システム	版数	作成日	作成者
		サブシステム名		1.0	2018/9/28	FIP
				版数	修正日	修正者

テーブルID	zm052
テーブル名(日本語)	アンケート選択肢マスタ
テーブル名(英語)	zm052_hearing_choice

No.	テーブル項目名		型	DB型	桁数		主キー	参照キー	NOT NULL	一意性制約	整合性制約	項目説明	デフォルト値	検索用INDEX								備考				
	日本語	英語			整数	小数								①	②	③	④	⑤	⑥	⑦	⑧					
	更新回数	version_no	整数	integer	10				○																	
	登録日時	create_date	日時	timestamp	14				○																	
	登録者 地方公共団体ID	create_localgov_id	半角数字	varchar	6				○																	
	登録者 アカウントID	create_user_id	整数	smallint	5				○																	
	更新日時	update_date	日時	timestamp	14				○																	
	更新者 地方公共団体ID	update_localgov_id	半角数字	varchar	6				○																	
	更新者 アカウントID	update_user_id	整数	smallint	5				○																	
1	アンケートID	hearing_id	整数	integer	10		○	○	○																	
2	設問ID	question_id	整数	smallint	5		○	○	○																	
3	選択肢ID	option_id	整数	smallint	5		○	○	○																	
4	選択肢名	option_name	文字	varchar	100				○																	

UI	テーブル定義	システム名	地方公共団体実行計画策定・管理等支援システム	版数	作成日	作成者
		サブシステム名		1.0	2018/9/28	FIP
				版数	修正日	修正者

テーブルID	zm053
テーブル名(日本語)	アンケート回答団体区分
テーブル名(英語)	zm053_hearing_to

No.	テーブル項目名		型	DB型	桁数		主キー	参照キー	NOT NULL	一意性制約	整合性制約	項目説明	デフォルト値	検索用INDEX								備考			
	日本語	英語			整数	小数								①	②	③	④	⑤	⑥	⑦	⑧				
	更新回数	version_no	整数	integer	10				○																
	登録日時	create_date	日時	timestamp	14				○																
	登録者 地方公共団体ID	create_localgov_id	半角数字	varchar	6				○																
	登録者 アカウントID	create_user_id	整数	smallint	5				○																
	更新日時	update_date	日時	timestamp	14				○																
	更新者 地方公共団体ID	update_localgov_id	半角数字	varchar	6				○																
	更新者 アカウントID	update_user_id	整数	smallint	5				○																
1	アンケートID	hearing_id	整数	integer	10			○	○	○															
2	団体区分コード	localgov_class_code	半角数字	varchar	2			○	○	○					都道府県、政令指定都市、中核市、施行時特例市、・・・										zz020_code codetype:00020

UI	テーブル定義	システム名	地方公共団体実行計画策定・管理等支援システム	版数	作成日	作成者
		サブシステム名		1.0	2018/9/28	FIP
				版数	修正日	修正者

テーブルID	zm060
テーブル名(日本語)	(施行状況調査)設問
テーブル名(英語)	zm060_survey_question

No.	テーブル項目名		型	DB型	桁数		主キー	参照キー	NOT NULL	一意性制約	整合性制約	項目説明	デフォルト値	検索用INDEX								備考					
	日本語	英語			整数	小数								①	②	③	④	⑤	⑥	⑦	⑧						
	更新回数	version_no	整数	integer	10				○																		
	登録日時	create_date	日時	timestamp	14				○																		
	登録者 地方公共団体ID	create_localgov_id	半角数字	varchar	6				○																		
	登録者 アカウントID	create_user_id	整数	smallint	5				○																		
	更新日時	update_date	日時	timestamp	14				○																		
	更新者 地方公共団体ID	update_localgov_id	半角数字	varchar	6				○																		
	更新者 アカウントID	update_user_id	整数	smallint	5				○																		
1	調査年度	fyear	整数	numeric	4			○	○																		
2	設問コード	question_code	文字	varchar	10			○	○				システムで定義する設問コード 例)0-00010、1-00050 ※先頭1桁目は設問大分類の番号														
3	設問ヘッダー	question_header	文字	varchar	1000				○				質問文の要約														
4	設問大分類	question_cat	整数	varchar	20				○				0:基礎情報、1:事務事業に関する事項、2:区域施策に関する事項、...													zz020_code codetype:00330	
5	設問大分類別進捗率	progress_rate	整数	smallint	3				○				設問大分類毎に、各設問に対して進捗目安を予め設定する。 例) Q1-1完了で5%、Q1-5完了で50% など														
6	設問表示番号	question_display_no	文字	varchar	10				○				施行状況調査の設問番号(Q1-1等)、施行状況調査CSVダウンロードの設問番号欄														
7	表示順	display_order	整数	smallint	5				○				CSVファイルへの出力順番														

UI	テーブル定義	システム名	地方公共団体実行計画策定・管理等支援システム	版数	作成日	作成者
		サブシステム名		1.0	2018/9/28	FIP
				版数	修正日	修正者

テーブルID	zm061
テーブル名(日本語)	(施行状況調査)管理マスタ
テーブル名(英語)	zm061_survey_control

No.	テーブル項目名		型	DB型	桁数		主キー	参照キー	NOT NULL	一意性制約	整合性制約	項目説明	デフォルト値	検索用INDEX								備考				
	日本語	英語			整数	小数								①	②	③	④	⑤	⑥	⑦	⑧					
	更新回数	version_no	整数	integer	10				○																	
	登録日時	create_date	日時	timestamp	14				○																	
	登録者 地方公共団体ID	create_localgov_id	半角数字	varchar	6				○																	
	登録者 アカウントID	create_user_id	整数	smallint	5				○																	
	更新日時	update_date	日時	timestamp	14				○																	
	更新者 地方公共団体ID	update_localgov_id	半角数字	varchar	6				○																	
	更新者 アカウントID	update_user_id	整数	smallint	5				○																	
1	調査年度	fyear	整数	numeric	4		○		○																	
2	公開設定	open_mode	半角数字	varchar	1			○	○			0:非公開、1:公開、2:調査終了													zz020_code codetype:00340	
3	調査対象期間開始日	start_date	日付	date	8																					
4	調査対象期間終了日	end_date	日付	date	8																					

UI	テーブル定義	システム名	地方公共団体実行計画策定・管理等支援システム	版数	作成日	作成者
		サブシステム名		1.0	2018/9/28	FIP
				版数	修正日	修正者

テーブルID	zm062
テーブル名(日本語)	(施行状況調査)回答欄マスタ
テーブル名(英語)	zm062_survey_answerfield

No.	テーブル項目名		型	DB型	桁数		主キー	参照キー	NOT NULL	一意性制約	整合性制約	項目説明	デフォルト値	検索用INDEX								備考	
	日本語	英語			整数	小数								①	②	③	④	⑤	⑥	⑦	⑧		
	更新回数	version_no	整数	integer	10				○														
	登録日時	create_date	日時	timestamp	14				○														
	登録者 地方公共団体ID	create_localgov_id	半角数字	varchar	6				○														
	登録者 アカウントID	create_user_id	整数	smallint	5				○														
	更新日時	update_date	日時	timestamp	14				○														
	更新者 地方公共団体ID	update_localgov_id	半角数字	varchar	6				○														
	更新者 アカウントID	update_user_id	整数	smallint	5				○														
1	調査年度	fyear	整数	numeric	4			○	○														
2	設問コード	question_code	文字	varchar	10			○	○				システムで定義する設問コード例)0-00010、1-00050 ※先頭1桁目は設問大分類の番号										zm060_survey_question
3	回答欄コード	answer_field_code	文字	varchar	10			○	○				各設問の回答欄を一意に識別するコード。設問により回答欄が複数行、複数列となる場合もあるが、回答欄の数はすべて予め決まったものである。 (例)1、2-10、3-1-2										
4	データ型	data_type	文字	varchar	2				○				01.全角文字、02.整数、03.小数、04.日付、05.コード、06.真偽										
5	整数部桁数	integral_length	整数	smallint	5								入力可能な文字数の整数部桁数										未使用
6	小数部桁数	decimal_length	整数	smallint	5								入力可能な文字数の小数部桁数										未使用
7	単位名称	unit_name	文字	varchar	50								回答欄に入力する単位 →単位としては未使用、ただし別用途で使用(備考を参照)										Q1-11(設問コード1-400)用に施設分類コードを格納 一実行計画本体から[zt033(施行状況調査)実行計画参照]のデータを作成する際に使用する
8	表示順	display_order	整数	smallint	5				○				CSVファイルへの出力順番(同じ設問コード内での連番)										

UI	テーブル定義	システム名	地方公共団体実行計画策定・管理等支援システム	版数	作成日	作成者
		サブシステム名		1.0	2018/9/28	FIP
				版数	修正日	修正者
					2019/8/12	FIP

テーブルID	zm063
テーブル名(日本語)	(施行状況調査)対象団体区分
テーブル名(英語)	zm063_survey_target_localgov

No.	テーブル項目名		型	DB型	桁数		主キー	参照キー	NOT NULL	一意性制約	整合性制約	項目説明	デフォルト値	検索用INDEX								備考			
	日本語	英語			整数	小数								①	②	③	④	⑤	⑥	⑦	⑧				
	更新回数	version_no	整数	integer	10				○																
	登録日時	create_date	日時	timestamp	14				○																
	登録者 地方公共団体ID	create_localgov_id	半角数字	varchar	6				○																
	登録者 アカウントID	create_user_id	整数	smallint	5				○																
	更新日時	update_date	日時	timestamp	14				○																
	更新者 地方公共団体ID	update_localgov_id	半角数字	varchar	6				○																
	更新者 アカウントID	update_user_id	整数	smallint	5				○																
1	調査年度	fyear	整数	numeric	4			○	○																
2	設問大分類	question_cat	整数	varchar	20			○	○					0:基礎情報、1:事務事業に関する事項、2:区域施策に関する事項、...											zz020_code codetype:00330
3	回答対象団体区分	target_localgov_class	文字	varchar	40				○				回答対象の団体区分をカンマ区切りで連結												

UI	テーブル定義	システム名	地方公共団体実行計画策定・管理等支援システム	版数	作成日	作成者
		サブシステム名		1.0	2018/9/28	FIP
				版数	修正日	修正者
				1.30	2022/6/24	FJJ

テーブルID	zm070
テーブル名(日本語)	地域特性・類型マスタ
テーブル名(英語)	zm070_reg_char_ptn

No.	テーブル項目名		型	DB型	桁数		主キー	参照キー	NOT NULL	一意性制約	整合性制約	項目説明	デフォルト値	検索用INDEX								備考					
	日本語	英語			整数	小数								①	②	③	④	⑤	⑥	⑦	⑧						
	更新回数	version_no	整数	integer	10				○																		
	登録日時	create_date	日時	timestamp	14				○																		
	登録者 地方公共団体ID	create_localgov_id	半角数字	varchar	6				○																		
	登録者 アカウントID	create_user_id	整数	smallint	5				○																		
	更新日時	update_date	日時	timestamp	14				○																		
	更新者 地方公共団体ID	update_localgov_id	半角数字	varchar	6				○																		
	更新者 アカウントID	update_user_id	整数	smallint	5				○																		
1	廃止フラグ	invalid_flag	半角数字	varchar	1			○	○			0:有効、1:廃止	0:有効														zz020_code codetype:00030
2	地域特性・類型ID	reg_char_ptn_id	半角数字	varchar	8		○		○																		
3	地域特性・類型・対象団体名	reg_char_ptn_localgov_name	文字	varchar	100				○																		
4	地域特性・類型・マスタ項目名	reg_char_ptn_master_name	文字	varchar	100				○																		
5	地域特性・類型・選択肢名	reg_char_ptn_name	文字	varchar	100				○																		
6	表示順	display_order	整数	smallint	5				○																		

UI	テーブル定義	システム名	地方公共団体実行計画策定・管理等支援システム	版数	作成日	作成者
		サブシステム名		1.0	2018/9/28	FJP
				版数	修正日	修正者
				1.3	2022/5/12	FJJ

テーブルID	zm071
テーブル名(日本語)	組合事務事業内容マスタ
テーブル名(英語)	zm071_work_contents

No.	テーブル項目名		型	DB型	桁数		主キー	参照キー	NOT NULL	一意性制約	整合性制約	項目説明	デフォルト値	検索用INDEX								備考						
	日本語	英語			整数	小数								①	②	③	④	⑤	⑥	⑦	⑧							
	更新回数	version_no	整数	integer	10				○																			
	登録日時	create_date	日時	timestamp	14				○																			
	登録者 地方公共団体ID	create_localgov_id	半角数字	varchar	6				○																			
	登録者 アカウントID	create_user_id	整数	smallint	5				○																			
	更新日時	update_date	日時	timestamp	14				○																			
	更新者 地方公共団体ID	update_localgov_id	半角数字	varchar	6				○																			
	更新者 アカウントID	update_user_id	整数	smallint	5				○																			
1	廃止フラグ	invalid_flag	半角数字	varchar	1			○	○			0:有効、1:廃止	0:有効														zz020_code codetype:00030	
2	組合事務事業内容ID	work_contents_id	半角数字	varchar	8		○		○																			
3	組合事務事業内容名	work_contents_name	文字	varchar	100				○																			
4	表示順	display_order	整数	smallint	5				○																			

UI	テーブル定義	システム名	地方公共団体実行計画策定・管理等支援システム	版数	作成日	作成者
		サブシステム名		1.0	2018/9/28	FIP
				版数	修正日	修正者

テーブルID	zm080
テーブル名(日本語)	対策・施策分類マスタ
テーブル名(英語)	zm080_policy_cat

No.	テーブル項目名		型	DB型	桁数		主キー	参照キー	NOT NULL	一意性制約	整合性制約	項目説明	デフォルト値	検索用INDEX								備考					
	日本語	英語			整数	小数								①	②	③	④	⑤	⑥	⑦	⑧						
	更新回数	version_no	整数	integer	10				○																		
	登録日時	create_date	日時	timestamp	14				○																		
	登録者 地方公共団体ID	create_localgov_id	半角数字	varchar	6				○																		
	登録者 アカウントID	create_user_id	整数	smallint	5				○																		
	更新日時	update_date	日時	timestamp	14				○																		
	更新者 地方公共団体ID	update_localgov_id	半角数字	varchar	6				○																		
	更新者 アカウントID	update_user_id	整数	smallint	5				○																		
1	廃止フラグ	invalid_flag	半角数字	varchar	1			○				0:有効、1:廃止	0:有効														zz020_code codetype:00030
3	対策・施策部門ID	policy_section_id	半角数字	varchar	2		○		○																		
2	対策・施策分類ID	policy_cat_id	半角数字	varchar	2		○		○																		
4	対策・施策分類名称	policy_cat_name	文字	varchar	100				○																		
5	表示順	display_order	整数	smallint	5				○																		

UI	テーブル定義	システム名	地方公共団体実行計画策定・管理等支援システム	版数	作成日	作成者
		サブシステム名		1.0	2018/9/28	FIP
				版数	修正日	修正者

テーブルID	zm081
テーブル名(日本語)	対策・施策マスタ
テーブル名(英語)	zm081_policy

No.	テーブル項目名		型	DB型	桁数		主キー	参照キー	NOT NULL	一意性制約	整合性制約	項目説明	デフォルト値	検索用INDEX								備考					
	日本語	英語			整数	小数								①	②	③	④	⑤	⑥	⑦	⑧						
	更新回数	version_no	整数	integer	10				○																		
	登録日時	create_date	日時	timestamp	14				○																		
	登録者 地方公共団体ID	create_localgov_id	半角数字	varchar	6				○																		
	登録者 アカウントID	create_user_id	整数	smallint	5				○																		
	更新日時	update_date	日時	timestamp	14				○																		
	更新者 地方公共団体ID	update_localgov_id	半角数字	varchar	6				○																		
	更新者 アカウントID	update_user_id	整数	smallint	5				○																		
1	廃止フラグ	invalid_flag	半角数字	varchar	1			○	○				0:有効、1:廃止	0:有効												zz020_code codetype:00030	
3	対策・施策部門ID	policy_section_id	半角数字	varchar	2			○	○																		
4	対策・施策分類ID	policy_cat_id	半角数字	varchar	2			○	○																		
2	対策・施策ID	policy_id	整数	smallint	5			○	○																		
5	対策・施策名称	policy_name	文字	varchar	1000				○																		
6	表示順	display_order	整数	smallint	5				○																		

UI	テーブル定義	システム名	地方公共団体実行計画策定・管理等支援システム	版数	作成日	作成者
		サブシステム名		1.0	2018/9/28	FIP
				版数	修正日	修正者

テーブルID	zm090
テーブル名(日本語)	部門・分野分類マスタ
テーブル名(英語)	zm090_section_cat

No.	テーブル項目名		型	DB型	桁数		主キー	参照キー	NOT NULL	一意性制約	整合性制約	項目説明	デフォルト値	検索用INDEX								備考			
	日本語	英語			整数	小数								①	②	③	④	⑤	⑥	⑦	⑧				
	更新回数	version_no	整数	integer	10				○																
	登録日時	create_date	日時	timestamp	14				○																
	登録者 地方公共団体ID	create_localgov_id	半角数字	varchar	6				○																
	登録者 アカウントID	create_user_id	整数	smallint	5				○																
	更新日時	update_date	日時	timestamp	14				○																
	更新者 地方公共団体ID	update_localgov_id	半角数字	varchar	6				○																
	更新者 アカウントID	update_user_id	整数	smallint	5				○																
1	廃止フラグ	invalid_flag	半角数字	varchar	1			○	○			0:有効、1:廃止	0:有効												zz020_code codetype:00030
2	部門・分野分類ID	section_cat_id	半角数字	varchar	2		○		○																
3	部門・分野分類名称	section_cat_name	文字	varchar	50				○																
4	ガス種コード	gas_type_code	半角数字	varchar	1				○			1:エネルギー起源CO2、1:エネルギー起源CO2以外													
5	表示順	display_order	整数	smallint	5				○																

UI	テーブル定義	システム名	地方公共団体実行計画策定・管理等支援システム	版数	作成日	作成者
		サブシステム名		1.0	2018/9/28	FIP
				版数	修正日	修正者

テーブルID	zm091
テーブル名(日本語)	部門・分野マスタ
テーブル名(英語)	zm091.section

No.	テーブル項目名		型	DB型	桁数		主キー	参照キー	NOT NULL	一意性制約	整合性制約	項目説明	デフォルト値	検索用INDEX								備考						
	日本語	英語			整数	小数								①	②	③	④	⑤	⑥	⑦	⑧							
	更新回数	version_no	整数	integer	10				○																			
	登録日時	create_date	日時	timestamp	14				○																			
	登録者 地方公共団体ID	create_localgov_id	半角数字	varchar	6				○																			
	登録者 アカウントID	create_user_id	整数	smallint	5				○																			
	更新日時	update_date	日時	timestamp	14				○																			
	更新者 地方公共団体ID	update_localgov_id	半角数字	varchar	6				○																			
	更新者 アカウントID	update_user_id	整数	smallint	5				○																			
1	廃止フラグ	invalid_flag	半角数字	varchar	1			○				0:有効、1:廃止	0:有効														zz020_code codetype:00030	
2	部門・分野ID	section_id	半角数字	varchar	2		○		○																			
3	部門・分野分類ID	section_cat_id	半角数字	varchar	2				○																			
4	部門・分野名称	section_name	文字	varchar	50				○																			
5	部門・分野全体フラグ	section_total_flag	半角数字	varchar	1				○																			
6	表示順	display_order	整数	smallint	5				○																			

UI	テーブル定義	システム名	地方公共団体実行計画策定・管理等支援システム	版数	作成日	作成者
		サブシステム名		1.0	2018/9/28	FIP
				版数	修正日	修正者

テーブルID	zm100
テーブル名(日本語)	対策・施策部門マスタ
テーブル名(英語)	zm100_policy_section

No.	テーブル項目名		型	DB型	桁数		主キー	参照キー	NOT NULL	一意性制約	整合性制約	項目説明	デフォルト値	検索用INDEX								備考						
	日本語	英語			整数	小数								①	②	③	④	⑤	⑥	⑦	⑧							
	更新回数	version_no	整数	integer	10				○																			
	登録日時	create_date	日時	timestamp	14				○																			
	登録者 地方公共団体ID	create_localgov_id	半角数字	varchar	6				○																			
	登録者 アカウントID	create_user_id	整数	smallint	5				○																			
	更新日時	update_date	日時	timestamp	14				○																			
	更新者 地方公共団体ID	update_localgov_id	半角数字	varchar	6				○																			
	更新者 アカウントID	update_user_id	整数	smallint	5				○																			
1	廃止フラグ	invalid_flag	半角数字	varchar	1			○	○			0:有効、1:廃止	0:有効															zz020_code codetype:00030
2	対策・施策部門ID	policy_section_id	半角数字	varchar	2		○		○																			
3	対策・施策部門名称	policy_section_name	文字	varchar	200				○																			
4	表示順	display_order	整数	smallint	5				○																			

UI	テーブル定義	システム名	地方公共団体実行計画策定・管理等支援システム	版数	作成日	作成者
		サブシステム名		1.0	2018/9/28	FIP
				版数	修正日	修正者

テーブルID	zt010
テーブル名(日本語)	(団体共通)掲示板投稿内容
テーブル名(英語)	zt010_external_info

No.	テーブル項目名		型	DB型	桁数		主キー	参照キー	NOT NULL	一意性制約	整合性制約	項目説明	デフォルト値	検索用INDEX								備考		
	日本語	英語			整数	小数								①	②	③	④	⑤	⑥	⑦	⑧			
	更新回数	version_no	整数	integer	10				○															
	登録日時	create_date	日時	timestamp	14				○															
	登録者 地方公共団体ID	create_localgov_id	半角数字	varchar	6				○															
	登録者 アカウントID	create_user_id	整数	smallint	5				○															
	更新日時	update_date	日時	timestamp	14				○															
	更新者 地方公共団体ID	update_localgov_id	半角数字	varchar	6				○															
	更新者 アカウントID	update_user_id	整数	smallint	5				○															
1	投稿ID	thread_id	整数	integer	10			○	○															
2	投稿分類コード	class_code	半角数字	varchar	1			○	○			1:お知らせ、2:質問、等											zz020_code codetype:00200	
3	タイトル	title	文字	varchar	100				○															
4	内容	contens	文字	varchar	4000				○															
5	URLリンク	url_link	文字	varchar	2000				○															
6	投稿者地方公共団体ID	post_localgov_id	半角数字	varchar	6			○	○															
7	投稿者部局ID	post_dept_id	整数	smallint	5			○	○			投稿時点での投稿者の部局ID												
8	投稿者課室ID	post_div_id	整数	smallint	5			○	○			投稿時点での投稿者の課室ID												
9	投稿者ID	post_user_id	整数	smallint	5			○	○															
10	投稿日時	post_date	日時	timestamp	14				○															

UI	テーブル定義	システム名	地方公共団体実行計画策定・管理等支援システム	版数	作成日	作成者
		サブシステム名		1.0	2018/9/28	FIP
				版数	修正日	修正者

テーブルID	zt011
テーブル名(日本語)	(団体共通)掲示板投稿添付ファイル
テーブル名(英語)	zt011_external_info_file

No.	テーブル項目名		型	DB型	桁数		主キー	参照キー	NOT NULL	一意性制約	整合性制約	項目説明	デフォルト値	検索用INDEX								備考							
	日本語	英語			整数	小数								①	②	③	④	⑤	⑥	⑦	⑧								
	更新回数	version_no	整数	integer	10				○																				
	登録日時	create_date	日時	timestamp	14				○																				
	登録者 地方公共団体ID	create_localgov_id	半角数字	varchar	6				○																				
	登録者 アカウントID	create_user_id	整数	smallint	5				○																				
	更新日時	update_date	日時	timestamp	14				○																				
	更新者 地方公共団体ID	update_localgov_id	半角数字	varchar	6				○																				
	更新者 アカウントID	update_user_id	整数	smallint	5				○																				
1	投稿ID	thread_id	整数	integer	10			○	○																				
2	ファイルID	file_id	整数	smallint	5			○	○					連番															
3	ファイル名	file_name	文字	varchar	255				○																				
4	ファイル実体	file_binary	バイナリ	bytea					○																				

UI	テーブル定義	システム名	地方公共団体実行計画策定・管理等支援システム	版数	作成日	作成者
		サブシステム名		1.0	2018/9/28	FIP
				版数	修正日	修正者

テーブルID	zt012
テーブル名(日本語)	(団体共通)掲示板コメント内容
テーブル名(英語)	zt012_external_info_comment

No.	テーブル項目名		型	DB型	桁数		主キー	参照キー	NOT NULL	一意性制約	整合性制約	項目説明	デフォルト値	検索用INDEX								備考						
	日本語	英語			整数	小数								①	②	③	④	⑤	⑥	⑦	⑧							
	更新回数	version_no	整数	integer	10				○																			
	登録日時	create_date	日時	timestamp	14				○																			
	登録者 地方公共団体ID	create_localgov_id	半角数字	varchar	6				○																			
	登録者 アカウントID	create_user_id	整数	smallint	5				○																			
	更新日時	update_date	日時	timestamp	14				○																			
	更新者 地方公共団体ID	update_localgov_id	半角数字	varchar	6				○																			
	更新者 アカウントID	update_user_id	整数	smallint	5				○																			
1	投稿ID	thread_id	整数	integer	10			○	○																			
2	連番ID	seq_id	整数	smallint	5			○				投稿ID内での連番																
3	コメント	comment	文字	varchar	4000				○																			
4	投稿者地方公共団体ID	reply_localgov_id	半角数字	varchar	6				○																			
5	投稿者部局ID	reply_dept_id	整数	smallint	5				○	○		コメント投稿時点での投稿者の部局ID																
6	投稿者課室ID	reply_div_id	整数	smallint	5				○	○		コメント投稿時点での投稿者の課室ID																
7	投稿者ID	reply_user_id	整数	smallint	5				○	○																		
8	投稿日時	reply_date	日時	timestamp	14				○																			

UI	テーブル定義	システム名	地方公共団体実行計画策定・管理等支援システム	版数	作成日	作成者
		サブシステム名		1.0	2018/9/28	FIP
				版数	修正日	修正者

テーブルID	zt013
テーブル名(日本語)	(団体共通)掲示板コメント添付ファイルT
テーブル名(英語)	zt013_external_info_comment_file

No.	テーブル項目名		型	DB型	桁数		主キー	参照キー	NOT NULL	一意性制約	整合性制約	項目説明	デフォルト値	検索用INDEX								備考						
	日本語	英語			整数	小数								①	②	③	④	⑤	⑥	⑦	⑧							
	更新回数	version_no	整数	integer	10				○																			
	登録日時	create_date	日時	timestamp	14				○																			
	登録者 地方公共団体ID	create_localgov_id	半角数字	varchar	6				○																			
	登録者 アカウントID	create_user_id	整数	smallint	5				○																			
	更新日時	update_date	日時	timestamp	14				○																			
	更新者 地方公共団体ID	update_localgov_id	半角数字	varchar	6				○																			
	更新者 アカウントID	update_user_id	整数	smallint	5				○																			
1	投稿ID	thread_id	整数	integer	10				○	○																		
2	連番ID	seq_id	整数	smallint	5				○					投稿ID内での連番														
3	ファイルID	file_id	整数	smallint	5				○					連番														
4	ファイル名	file_name	文字	varchar	255					○																		
5	ファイル実体	file_binary	バイナリ	bytea						○																		

UI	テーブル定義	システム名	地方公共団体実行計画策定・管理等支援システム	版数	作成日	作成者
		サブシステム名		1.0	2018/9/28	FIP
				版数	修正日	修正者

テーブルID	zt020
テーブル名(日本語)	アンケート回答状況テーブル
テーブル名(英語)	zt020_hearing_answer_status

No.	テーブル項目名		型	DB型	桁数		主キー	参照キー	NOT NULL	一意性制約	整合性制約	項目説明	デフォルト値	検索用INDEX								備考				
	日本語	英語			整数	小数								①	②	③	④	⑤	⑥	⑦	⑧					
	更新回数	version_no	整数	integer	10				○																	
	登録日時	create_date	日時	timestamp	14				○																	
	登録者 地方公共団体ID	create_localgov_id	半角数字	varchar	6				○																	
	登録者 アカウントID	create_user_id	整数	smallint	5				○																	
	更新日時	update_date	日時	timestamp	14				○																	
	更新者 地方公共団体ID	update_localgov_id	半角数字	varchar	6				○																	
	更新者 アカウントID	update_user_id	整数	smallint	5				○																	
1	アンケートID	hearing_id	整数	integer	10			○	○	○																
2	地方公共団体ID	localgov_id	半角数字	varchar	6			○	○	○																
3	課室ID	div_id	整数	smallint	5			○	○	○																
4	回答状況	answer_status	半角数字	varchar	1				○	○		0:未回答、1:一時保存、9:提出済														zz020_code codetype:00210
5	回答者ID	answer_user_id	整数	smallint	5				○																	
6	回答日時	answer_date	日時	timestamp	14																					

UI	テーブル定義	システム名	地方公共団体実行計画策定・管理等支援システム	版数		作成者	
		サブシステム名		1.0	2018/9/28	FIP	
				版数	修正日	修正者	

テーブルID	zt021
テーブル名(日本語)	アンケート回答テキストテーブル
テーブル名(英語)	zt021_hearing_answer_text

No.	テーブル項目名		型	DB型	桁数		主キー	参照キー	NOT NULL	一意性制約	整合性制約	項目説明	デフォルト値	検索用INDEX								備考						
	日本語	英語			整数	小数								①	②	③	④	⑤	⑥	⑦	⑧							
	更新回数	version_no	整数	integer	10				○																			
	登録日時	create_date	日時	timestamp	14				○																			
	登録者 地方公共団体ID	create_localgov_id	半角数字	varchar	6				○																			
	登録者 アカウントID	create_user_id	整数	smallint	5				○																			
	更新日時	update_date	日時	timestamp	14				○																			
	更新者 地方公共団体ID	update_localgov_id	半角数字	varchar	6				○																			
	更新者 アカウントID	update_user_id	整数	smallint	5				○																			
1	アンケートID	hearing_id	整数	integer	10			○	○	○																		
2	地方公共団体ID	localgov_id	半角数字	varchar	6			○	○	○																		
3	課室ID	div_id	整数	smallint	5			○	○	○																		
4	設問ID	question_id	整数	smallint	5			○	○	○																		
5	回答 内容	answer_text	文字	varchar	4000					○			フリーテキストの場合の回答															

UI	テーブル定義	システム名	地方公共団体実行計画策定・管理等支援システム	版数	作成日	作成者
		サブシステム名		1.0	2018/9/28	FIP
				版数	修正日	修正者

テーブルID	zt022
テーブル名(日本語)	アンケート回答選択肢テーブル
テーブル名(英語)	zt022.hearing_answer_option

No.	テーブル項目名		型	DB型	桁数		主キー	参照キー	NOT NULL	一意性制約	整合性制約	項目説明	デフォルト値	検索用INDEX								備考
	日本語	英語			整数	小数								①	②	③	④	⑤	⑥	⑦	⑧	
	更新回数	version_no	整数	integer	10				○													
	登録日時	create_date	日時	timestamp	14				○													
	登録者 地方公共団体ID	create_localgov_id	半角数字	varchar	6				○													
	登録者 アカウントID	create_user_id	整数	smallint	5				○													
	更新日時	update_date	日時	timestamp	14				○													
	更新者 地方公共団体ID	update_localgov_id	半角数字	varchar	6				○													
	更新者 アカウントID	update_user_id	整数	smallint	5				○													
1	アンケートID	hearing_id	整数	integer	10		○	○	○													
2	地方公共団体ID	localgov_id	半角数字	varchar	6		○	○	○													
3	課室ID	div_id	整数	smallint	5		○	○	○													
4	設問ID	question_id	整数	smallint	5		○	○	○													
5	回答 選択肢ID	answer_option_id	整数	smallint	5		○	○	○				マルチアンサー、シングルアンサーの場合の回答									zm052_hearing_choice

UI	テーブル定義	システム名	地方公共団体実行計画策定・管理等支援システム	版数	作成日	作成者
		サブシステム名		1.0	2018/9/28	FIP
				版数	修正日	修正者

テーブルID	zt030
テーブル名(日本語)	(施行状況調査)回答状況テーブル
テーブル名(英語)	zt030_survey_answer_status

No.	テーブル項目名		型	DB型	桁数		主キー	参照キー	NOT NULL	一意性制約	整合性制約	項目説明	デフォルト値	検索用INDEX								備考					
	日本語	英語			整数	小数								①	②	③	④	⑤	⑥	⑦	⑧						
	更新回数	version_no	整数	integer	10				○																		
	登録日時	create_date	日時	timestamp	14				○																		
	登録者 地方公共団体ID	create_localgov_id	半角数字	varchar	6				○																		
	登録者 アカウントID	create_user_id	整数	smallint	5				○																		
	更新日時	update_date	日時	timestamp	14				○																		
	更新者 地方公共団体ID	update_localgov_id	半角数字	varchar	6				○																		
	更新者 アカウントID	update_user_id	整数	smallint	5				○																		
1	地方公共団体ID	localgov_id	半角数字	varchar	6			○	○																		
2	調査年度	fyear	整数	numeric	4			○	○																		
3	回答状況	answer_status	半角数字	varchar	1			○	○				1:一時保存、9:提出済														zz020_code codetype:00210
4	回答者 地方公共団体ID	answer_localgov_id	半角数字	varchar	6			○	○																		
5	回答者ID	answer_user_id	整数	smallint	5			○	○																		

UI	テーブル定義	システム名	地方公共団体実行計画策定・管理等支援システム	版数	作成日	作成者
		サブシステム名		1.0	2018/9/28	FIP
				版数	修正日	修正者

テーブルID	zt031
テーブル名(日本語)	(施行状況調査)回答テーブル
テーブル名(英語)	zt031_survey_answer

No.	テーブル項目名		型	DB型	桁数		主キー	参照キー	NOT NULL	一意性制約	整合性制約	項目説明	デフォルト値	検索用INDEX								備考				
	日本語	英語			整数	小数								①	②	③	④	⑤	⑥	⑦	⑧					
	更新回数	version_no	整数	integer	10				○																	
	登録日時	create_date	日時	timestamp	14				○																	
	登録者 地方公共団体ID	create_localgov_id	半角数字	varchar	6				○																	
	登録者 アカウントID	create_user_id	整数	smallint	5				○																	
	更新日時	update_date	日時	timestamp	14				○																	
	更新者 地方公共団体ID	update_localgov_id	半角数字	varchar	6				○																	
	更新者 アカウントID	update_user_id	整数	smallint	5				○																	
1	地方公共団体ID	localgov_id	半角数字	varchar	6		○	○	○																	
2	調査年度	fyear	整数	numeric	4		○		○																	
3	設問コード	question_code	文字	varchar	10		○	○	○			(例)Q0-1、Q1-1(11)														zm060_survey_question
4	回答欄コード	answer_field_code	文字	varchar	10		○		○			各設問の回答欄を一意に識別するコード。 設問により回答欄が複数行、複数列となる場合もあるが、回答欄の数はすべて予め決まったものである。 (例)1、2-10、3-1-2														zm062_survey_answerfield
5	回答内容	answer	文字	varchar	1000				○			各回答欄ごとの回答内容を登録する。未入力の場合は登録しない。 選択肢による回答では、択一式の場合は該当する番号を登録し、複数選択の場合は各選択肢を1つの回答欄としてそれぞれ選択されたものを登録する。 (例)複数選択(■地球温暖化 ■再生可能エネルギー □省エネの推進)の場合は、選択した「地球温暖化」「再生可能エネルギー」の2レコードのみを登録する。												過去年度の回答を保守作業で事前に登録しておく		

UI	テーブル定義	システム名	地方公共団体実行計画策定・管理等支援システム	版数	作成日	作成者
		サブシステム名		1.0	2018/9/28	FIP
				版数	修正日	修正者

テーブルID	zt032
テーブル名(日本語)	(施行状況調査)入力状況テーブル
テーブル名(英語)	zt032_survey_input_status

No.	テーブル項目名		型	DB型	桁数		主キー	参照キー	NOT NULL	一意性制約	整合性制約	項目説明	デフォルト値	検索用INDEX								備考			
	日本語	英語			整数	小数								①	②	③	④	⑤	⑥	⑦	⑧				
	更新回数	version_no	整数	integer	10				○																
	登録日時	create_date	日時	timestamp	14				○																
	登録者 地方公共団体ID	create_localgov_id	半角数字	varchar	6				○																
	登録者 アカウントID	create_user_id	整数	smallint	5				○																
	更新日時	update_date	日時	timestamp	14				○																
	更新者 地方公共団体ID	update_localgov_id	半角数字	varchar	6				○																
	更新者 アカウントID	update_user_id	整数	smallint	5				○																
1	地方公共団体ID	localgov_id	半角数字	varchar	6		○	○	○																
2	調査年度	fyear	整数	numeric	4		○		○																
3	設問大分類	question_cat	整数	varchar	20		○	○	○			0:基礎情報、1:事務事業に関する事項、2:区域施策に関する事項、...													zz020_code codetype:00330
4	入力ステータス	input_status	半角数字	varchar	1				○	○		1:入力中、2:入力完了(確定済)													zz020_code codetype:00090
5	回答者 地方公共団体ID	answer_localgov_id	半角数字	varchar	6				○	○															
6	回答者ID	answer_user_id	整数	smallint	5				○	○															

UI	テーブル定義	システム名	地方公共団体実行計画策定・管理等支援システム	版数	作成日	作成者
		サブシステム名		1.0	2018/9/28	FIP
				版数	修正日	修正者

テーブルID	zt033
テーブル名(日本語)	(施行状況調査)実行計画参照テーブル
テーブル名(英語)	zt033_survey_answer_refer

No.	テーブル項目名		型	DB型	桁数		主キー	参照キー	NOT NULL	一意性制約	整合性制約	項目説明	デフォルト値	検索用INDEX								備考	
	日本語	英語			整数	小数								①	②	③	④	⑤	⑥	⑦	⑧		
	更新回数	version_no	整数	integer	10				○														
	登録日時	create_date	日時	timestamp	14				○														
	登録者 地方公共団体ID	create_localgov_id	半角数字	varchar	6				○														
	登録者 アカウントID	create_user_id	整数	smallint	5				○														
	更新日時	update_date	日時	timestamp	14				○														
	更新者 地方公共団体ID	update_localgov_id	半角数字	varchar	6				○														
	更新者 アカウントID	update_user_id	整数	smallint	5				○														
	1 地方公共団体ID	localgov_id	半角数字	varchar	6		○	○	○														
	2 調査年度	fyear	整数	numeric	4		○		○														
	3 設問コード	question_code	文字	varchar	10		○	○	○														実行計画の入力情報を参考値として画面に表示する場合、該当の設問コードを登録する
	4 回答欄コード	answer_field_code	文字	varchar	10		○		○														実行計画の入力情報を参考値として画面に表示する場合、該当の回答欄コードを登録する
	5 回答内容	answer	文字	varchar	1000																		実行計画の入力情報を参考値として画面に表示する 回答内容は夜間バッチにて更新される

UI	テーブル定義	システム名	地方公共団体実行計画策定・管理等支援システム	版数	作成日	作成者
		サブシステム名		1.0	2018/9/28	FIP
				版数	修正日	修正者

テーブルID	zt910
テーブル名(日本語)	メール送信ログテーブル
テーブル名(英語)	zt910_mail_log

No.	テーブル項目名		型	DB型	桁数		主キー	参照キー	NOT NULL	一意性制約	整合性制約	項目説明	デフォルト値	検索用INDEX								備考				
	日本語	英語			整数	小数								①	②	③	④	⑤	⑥	⑦	⑧					
	更新回数	version_no	整数	integer	10				○																	
	登録日時	create_date	日時	timestamp	14				○																	
	登録者 地方公共団体ID	create_localgov_id	半角数字	varchar	6				○																	
	登録者 アカウントID	create_user_id	整数	smallint	5				○																	
	更新日時	update_date	日時	timestamp	14				○																	
	更新者 地方公共団体ID	update_localgov_id	半角数字	varchar	6				○																	
	更新者 アカウントID	update_user_id	整数	smallint	5				○																	
1	連番	seq_no	整数	bigserial			○		○				自動採番													
2	送信先 地方公共団体ID	to_localgov_id	半角数字	varchar	6			○	○																	
3	送信先 アカウントID	to_user_id	整数	smallint	5			○	○																	
4	メール種類	mail_class	半角数字	varchar	3			○	○				01:実施依頼、02:実施督促、03:点検依頼、04:点検督促、...													zz020_code codetype:00220
5	件名	mail_subject	文字	varchar	100				○																	
6	内容	mail_body	文字	varchar	4000				○																	

UI	テーブル定義	システム名	地方公共団体実行計画策定・管理等支援システム	版数	作成日	作成者
		サブシステム名		1.0	2018/9/28	FIP
				版数	修正日	修正者

テーブルID	zz020
テーブル名(日本語)	共通コード
テーブル名(英語)	zz020_code

No.	テーブル項目名		型	DB型	桁数		主キー	参照キー	NOT NULL	一意性制約	整合性制約	項目説明	デフォルト値	検索用INDEX								備考					
	日本語	英語			整数	小数								①	②	③	④	⑤	⑥	⑦	⑧						
	更新回数	version_no	整数	integer	10				○																		
	登録日時	create_date	日時	timestamp	14				○																		
	登録者 地方公共団体ID	create_localgov_id	半角数字	varchar	6				○																		
	登録者 アカウントID	create_user_id	整数	smallint	5				○																		
	更新日時	update_date	日時	timestamp	14				○																		
	更新者 地方公共団体ID	update_localgov_id	半角数字	varchar	6				○																		
	更新者 アカウントID	update_user_id	整数	smallint	5				○																		
1	コード種類	codetype	半角英数字	varchar	10			○	○																		
2	コード	code	半角英数字	varchar	20			○	○																		
3	名称	name	文字	varchar	100				○																		
4	表示順	display_order	整数	smallint	5				○				コード種類内での表示順番														

UI	テーブル定義	システム名	地方公共団体実行計画策定・管理等支援システム	版数	作成日	作成者
		サブシステム名		1.0	2018/9/28	FIP
				版数	修正日	修正者

テーブルID	zz021
テーブル名(日本語)	ロールコード
テーブル名(英語)	zz021_role

No.	テーブル項目名		型	DB型	桁数		主キー	参照キー	NOT NULL	一意性制約	整合性制約	項目説明	デフォルト値	検索用INDEX								備考		
	日本語	英語			整数	小数								①	②	③	④	⑤	⑥	⑦	⑧			
	更新回数	version_no	整数	integer	10				○															
	登録日時	create_date	日時	timestamp	14				○															
	登録者 地方公共団体ID	create_localgov_id	半角数字	varchar	6				○															
	登録者 アカウントID	create_user_id	整数	smallint	5				○															
	更新日時	update_date	日時	timestamp	14				○															
	更新者 地方公共団体ID	update_localgov_id	半角数字	varchar	6				○															
	更新者 アカウントID	update_user_id	整数	smallint	5				○															
1	ロールコード	role_code	半角数字	varchar	2		○		○															
2	ロール名	role_name	文字	varchar	50				○															

UI	テーブル定義	システム名	地方公共団体実行計画策定・管理等支援システム	版数	作成日	作成者
		サブシステム名		1.0	2018/9/28	FIP
				版数	修正日	修正者

テーブルID	zz022
テーブル名(日本語)	都道府県コード
テーブル名(英語)	zz022.pref

No.	テーブル項目名		型	DB型	桁数		主キー	参照キー	NOT NULL	一意性制約	整合性制約	項目説明	デフォルト値	検索用INDEX								備考					
	日本語	英語			整数	小数								①	②	③	④	⑤	⑥	⑦	⑧						
	更新回数	version_no	整数	integer	10				○																		
	登録日時	create_date	日時	timestamp	14				○																		
	登録者 地方公共団体ID	create_localgov_id	半角数字	varchar	6				○																		
	登録者 アカウントID	create_user_id	整数	smallint	5				○																		
	更新日時	update_date	日時	timestamp	14				○																		
	更新者 地方公共団体ID	update_localgov_id	半角数字	varchar	6				○																		
	更新者 アカウントID	update_user_id	整数	smallint	5				○																		
1	都道府県コード	pref_code	半角数字	varchar	2		○		○																		
2	都道府県名称	pref_name	文字	varchar	10				○																		
3	表示順	display_order	整数	smallint	5				○																		

UI	テーブル定義	システム名	地方公共団体実行計画策定・管理等支援システム	版数	作成日	作成者
		サブシステム名		1.0	2018/9/28	FIP
				版数	修正日	修正者

テーブルID	zz023
テーブル名(日本語)	市区町村コード
テーブル名(英語)	zz023.city

No.	テーブル項目名		型	DB型	桁数		主キー	参照キー	NOT NULL	一意性制約	整合性制約	項目説明	デフォルト値	検索用INDEX								備考	
	日本語	英語			整数	小数								①	②	③	④	⑤	⑥	⑦	⑧		
	更新回数	version_no	整数	integer	10																		
	登録日時	create_date	日時	timestamp	14																		
	登録者 地方公共団体ID	create_localgov_id	半角数字	varchar	6																		
	登録者 アカウントID	create_user_id	整数	smallint	5																		
	更新日時	update_date	日時	timestamp	14																		
	更新者 地方公共団体ID	update_localgov_id	半角数字	varchar	6																		
	更新者 アカウントID	update_user_id	整数	smallint	5																		
1	市区町村コード	city_code	半角数字	varchar	6		○																
2	市区町村名称	city_name	文字	varchar	50																		
3	都道府県コード	pref_code	半角数字	varchar	2			○															
4	表示順	display_order	整数	smallint	5																		

UI	テーブル定義	システム名	地方公共団体実行計画策定・管理等支援システム	版数	作成日	作成者
		サブシステム名		1.0	2018/9/28	FIP
				版数	修正日	修正者

テーブルID	zz024
テーブル名(日本語)	施設分類(大分類)コード
テーブル名(英語)	zz024.facility_cat_large

No.	テーブル項目名		型	DB型	桁数		主キー	参照キー	NOT NULL	一意性制約	整合性制約	項目説明	デフォルト値	検索用INDEX								備考							
	日本語	英語			整数	小数								①	②	③	④	⑤	⑥	⑦	⑧								
	更新回数	version_no	整数	integer	10				○																				
	登録日時	create_date	日時	timestamp	14				○																				
	登録者 地方公共団体ID	create_localgov_id	半角数字	varchar	6				○																				
	登録者 アカウントID	create_user_id	整数	smallint	5				○																				
	更新日時	update_date	日時	timestamp	14				○																				
	更新者 地方公共団体ID	update_localgov_id	半角数字	varchar	6				○																				
	更新者 アカウントID	update_user_id	整数	smallint	5				○																				
1	施設分類(大分類)コード	facility_cat_large_code	半角英数字	varchar	2		○		○																				
2	施設分類(大分類)名称	facility_cat_large_name	文字	varchar	100				○																				
3	表示順	display_order	整数	smallint	5				○																				
4	カラーコード	color_code	文字	varchar	10				○			バッジ表示する際の背景色																	

UI	テーブル定義	システム名	地方公共団体実行計画策定・管理等支援システム	版数	作成日	作成者
		サブシステム名		1.0	2018/9/28	FIP
				版数	修正日	修正者

テーブルID	zz025
テーブル名(日本語)	施設分類コード
テーブル名(英語)	zz025.facility_cat

No.	テーブル項目名		型	DB型	桁数		主キー	参照キー	NOT NULL	一意性制約	整合性制約	項目説明	デフォルト値	検索用INDEX								備考					
	日本語	英語			整数	小数								①	②	③	④	⑤	⑥	⑦	⑧						
	更新回数	version_no	整数	integer	10				○																		
	登録日時	create_date	日時	timestamp	14				○																		
	登録者 地方公共団体ID	create_localgov_id	半角数字	varchar	6				○																		
	登録者 アカウントID	create_user_id	整数	smallint	5				○																		
	更新日時	update_date	日時	timestamp	14				○																		
	更新者 地方公共団体ID	update_localgov_id	半角数字	varchar	6				○																		
	更新者 アカウントID	update_user_id	整数	smallint	5				○																		
1	施設分類(大分類)コード	facility_cat_large_code	半角英数字	varchar	2		○	○	○																		
2	施設分類コード	facility_cat_code	半角英数字	varchar	4		○		○																		
3	施設分類名称	facility_cat_name	文字	varchar	100				○																		
4	表示順	display_order	整数	smallint	5				○																		

UI	テーブル定義	システム名	地方公共団体実行計画策定・管理等支援システム	版数	作成日	作成者
		サブシステム名		1.0	2018/9/28	FIP
				版数	修正日	修正者

テーブルID	zz026
テーブル名(日本語)	温室効果ガスコード
テーブル名(英語)	zz026_ghg

No.	テーブル項目名		型	DB型	桁数		主キー	参照キー	NOT NULL	一意性制約	整合性制約	項目説明	デフォルト値	検索用INDEX								備考	
	日本語	英語			整数	小数								①	②	③	④	⑤	⑥	⑦	⑧		
	更新回数	version_no	整数	integer	10				○														
	登録日時	create_date	日時	timestamp	14				○														
	登録者 地方公共団体ID	create_localgov_id	半角数字	varchar	6				○														
	登録者 アカウントID	create_user_id	整数	smallint	5				○														
	更新日時	update_date	日時	timestamp	14				○														
	更新者 地方公共団体ID	update_localgov_id	半角数字	varchar	6				○														
	更新者 アカウントID	update_user_id	整数	smallint	5				○														
1	温室効果ガスコード	ghg_code	半角数字	varchar	2			○															
2	温室効果ガス名称	ghg_name	文字	varchar	50				○														
3	単位	unit_code	半角英数字	varchar	3			○															
4	表示順	display_order	整数	smallint	5				○														

UI	テーブル定義	システム名	地方公共団体実行計画策定・管理等支援システム	版数	作成日	作成者
		サブシステム名		1.0	2018/9/28	FIP
				版数	修正日	修正者

テーブルID	zz027
テーブル名(日本語)	単位コード
テーブル名(英語)	zz027.unit

No.	テーブル項目名		型	DB型	桁数		主キー	参照キー	NOT NULL	一意性制約	整合性制約	項目説明	デフォルト値	検索用INDEX								備考
	日本語	英語			整数	小数								①	②	③	④	⑤	⑥	⑦	⑧	
	更新回数	version_no	整数	integer	10				○													
	登録日時	create_date	日時	timestamp	14				○													
	登録者 地方公共団体ID	create_localgov_id	半角数字	varchar	6				○													
	登録者 アカウントID	create_user_id	整数	smallint	5				○													
	更新日時	update_date	日時	timestamp	14				○													
	更新者 地方公共団体ID	update_localgov_id	半角数字	varchar	6				○													
	更新者 アカウントID	update_user_id	整数	smallint	5				○													
1	単位コード	unit_code	半角英数字	varchar	3		○		○													
2	単位名称	unit_name	文字	varchar	50				○													
2	表示順	display_order	整数	smallint	5				○													
4	原単位分母フラグ	basic_unit_flag	半角英数字	varchar	1				○				0									

UI	テーブル定義	システム名	地方公共団体実行計画策定・管理等支援システム	版数	作成日	作成者
		サブシステム名		1.0	2018/9/28	FIP
				版数	修正日	修正者

テーブルID	zz028
テーブル名(日本語)	措置カテゴリ(部門)コード
テーブル名(英語)	zz028.action_cat_section

No.	テーブル項目名		型	DB型	桁数		主キー	参照キー	NOT NULL	一意性制約	整合性制約	項目説明	デフォルト値	検索用INDEX								備考								
	日本語	英語			整数	小数								①	②	③	④	⑤	⑥	⑦	⑧									
	更新回数	version_no	整数	integer	10				○																					
	登録日時	create_date	日時	timestamp	14				○																					
	登録者 地方公共団体ID	create_localgov_id	半角数字	varchar	6				○																					
	登録者 アカウントID	create_user_id	整数	smallint	5				○																					
	更新日時	update_date	日時	timestamp	14				○																					
	更新者 地方公共団体ID	update_localgov_id	半角数字	varchar	6				○																					
	更新者 アカウントID	update_user_id	整数	smallint	5				○																					
1	廃止フラグ	invalid_flag	半角数字	varchar	1			○				0:有効、1:廃止	0:有効																zz020_code codetype:	
2	措置カテゴリ部門コード	section_code	半角数字	varchar	2			○																						
3	措置カテゴリ部門名	section_name	文字	varchar	50				○																					
4	表示順	display_order	整数	smallint	5				○																					

UI	テーブル定義	システム名	地方公共団体実行計画策定・管理等支援システム	版数	作成日	作成者
		サブシステム名		1.0	2018/9/28	FIP
				版数	修正日	修正者

テーブルID	zz029
テーブル名(日本語)	措置カテゴリ(方法)コード
テーブル名(英語)	zz029_action_cat_how

No.	テーブル項目名		型	DB型	桁数		主キー	参照キー	NOT NULL	一意性制約	整合性制約	項目説明	デフォルト値	検索用INDEX								備考					
	日本語	英語			整数	小数								①	②	③	④	⑤	⑥	⑦	⑧						
	更新回数	version_no	整数	integer	10				○																		
	登録日時	create_date	日時	timestamp	14				○																		
	登録者 地方公共団体ID	create_localgov_id	半角数字	varchar	6				○																		
	登録者 アカウントID	create_user_id	整数	smallint	5				○																		
	更新日時	update_date	日時	timestamp	14				○																		
	更新者 地方公共団体ID	update_localgov_id	半角数字	varchar	6				○																		
	更新者 アカウントID	update_user_id	整数	smallint	5				○																		
1	廃止フラグ	invalid_flag	半角数字	varchar	1			○	○			0:有効、1:廃止	0:有効													zz020_code codetype:	
2	措置カテゴリ部門コード	section_code	半角数字	varchar	2		○	○	○																		
3	措置カテゴリ方法コード	how_code	半角数字	varchar	2		○	○	○																		
4	措置カテゴリ方法名	how_name	文字	varchar	50				○																		
5	表示順	display_order	整数	smallint	5				○																		

UI	テーブル定義	システム名	地方公共団体実行計画策定・管理等支援システム	版数	作成日	作成者
		サブシステム名		1.0	2018/9/28	FIP
				版数	修正日	修正者

テーブルID	zz030
テーブル名(日本語)	措置カテゴリ(設備)コード
テーブル名(英語)	zz030_action_cat_object

No.	テーブル項目名		型	DB型	桁数		主キー	参照キー	NOT NULL	一意性制約	整合性制約	項目説明	デフォルト値	検索用INDEX								備考			
	日本語	英語			整数	小数								①	②	③	④	⑤	⑥	⑦	⑧				
	更新回数	version_no	整数	integer	10				○																
	登録日時	create_date	日時	timestamp	14				○																
	登録者 地方公共団体ID	create_localgov_id	半角数字	varchar	6				○																
	登録者 アカウントID	create_user_id	整数	smallint	5				○																
	更新日時	update_date	日時	timestamp	14				○																
	更新者 地方公共団体ID	update_localgov_id	半角数字	varchar	6				○																
	更新者 アカウントID	update_user_id	整数	smallint	5				○																
1	廃止フラグ	invalid_flag	半角数字	varchar	1			○	○			0:有効、1:廃止	0:有効												zz020_code codetype:
2	措置カテゴリ部門コード	section_code	半角数字	varchar	2			○	○	○															
3	措置カテゴリ方法コード	how_code	半角数字	varchar	2			○	○	○															
4	措置カテゴリ設備種類コード	object_code	半角数字	varchar	3			○	○	○															
5	措置カテゴリ設備種類名	object_name	文字	varchar	100				○																
6	表示順	display_order	整数	smallint	5				○																

UI	テーブル定義	システム名	地方公共団体実行計画策定・管理等支援システム	版数	作成日	作成者
		サブシステム名		1.0	2018/9/28	FIP
				版数	修正日	修正者

テーブルID	zz031
テーブル名(日本語)	バッチ定義マスタ
テーブル名(英語)	zz031_batch

No.	テーブル項目名		型	DB型	桁数		主キー	参照キー	NOT NULL	一意性制約	整合性制約	項目説明	デフォルト値	検索用INDEX								備考					
	日本語	英語			整数	小数								①	②	③	④	⑤	⑥	⑦	⑧						
	更新回数	version_no	整数	integer	10				○																		
	登録日時	create_date	日時	timestamp	14				○																		
	登録者 地方公共団体ID	create_localgov_id	半角数字	varchar	6				○																		
	登録者 アカウントID	create_user_id	整数	smallint	5				○																		
	更新日時	update_date	日時	timestamp	14				○																		
	更新者 地方公共団体ID	update_localgov_id	半角数字	varchar	6				○																		
	更新者 アカウントID	update_user_id	整数	smallint	5				○																		
1	バッチID	batch_id	半角英数字	varchar	30		○		○																		
2	バッチ名	batch_name	文字	varchar	50				○																		
3	バッチ分類コード	batch_cat_code	半角英数字	varchar	2			○	○			01:一括登録、02:帳票出力、03:CSV出力、04:メール送信、05:サマリ作成														zz020_code codetype:00260	
4	起動区分	start_type	文字	varchar	2			○	○			1:即時実行、2:スケジュール実行														zz020_code codetype:00300	

UI	テーブル定義	システム名	地方公共団体実行計画策定・管理等支援システム	版数	作成日	作成者
		サブシステム名		1.0	2018/9/28	FIP
				版数	修正日	修正者

テーブルID	zz034
テーブル名(日本語)	ジョブ管理
テーブル名(英語)	zz034.job

No.	テーブル項目名		型	DB型	桁数		主キー	参照キー	NOT NULL	一意性制約	整合性制約	項目説明	デフォルト値	検索用INDEX								備考				
	日本語	英語			整数	小数								①	②	③	④	⑤	⑥	⑦	⑧					
	更新回数	version_no	整数	integer	10				○																	
	登録日時	create_date	日時	timestamp	14				○																	
	登録者 地方公共団体ID	create_localgov_id	半角数字	varchar	6				○																	
	登録者 アカウントID	create_user_id	整数	smallint	5				○																	
	更新日時	update_date	日時	timestamp	14				○																	
	更新者 地方公共団体ID	update_localgov_id	半角数字	varchar	6				○																	
	更新者 アカウントID	update_user_id	整数	smallint	5				○																	
1	ジョブID	job_id	整数	smallint	5			○	○																	自動採番
2	バッチID	batch_id	文字	varchar	30			○	○																	
3	処理開始日時	start_date	日時	timestamp	14																					
4	処理終了日時	end_date	日時	timestamp	14																					
5	ジョブステータス	job_status	文字	varchar	2			○				0:未処理、1:処理中、2:正常終了、3:正常終了(警告あり)、4:異常終了	0:未処理													zz020_code codetype:00250
6	実行者地方公共団体ID	execute_localgov_id	半角数字	varchar	6			○	○																	
7	実行者部局ID	execute_dept_id	整数	smallint	5			○	○																	
8	実行者課室ID	execute_div_id	整数	smallint	5			○	○																	
9	実行者ID	execute_user_id	整数	smallint	5			○	○																	
10	実行日時	execute_date	日時	timestamp	14				○																	

UI	テーブル定義	システム名	地方公共団体実行計画策定・管理等支援システム	版数	作成日	作成者
		サブシステム名		1.0	2018/9/28	FIP
				版数	修正日	修正者

テーブルID	zz035
テーブル名(日本語)	ジョブファイル
テーブル名(英語)	zz035.job_file

No.	テーブル項目名		型	DB型	桁数		主キー	参照キー	NOT NULL	一意性制約	整合性制約	項目説明	デフォルト値	検索用INDEX								備考		
	日本語	英語			整数	小数								①	②	③	④	⑤	⑥	⑦	⑧			
	更新回数	version_no	整数	integer	10				○															
	登録日時	create_date	日時	timestamp	14				○															
	登録者 地方公共団体ID	create_localgov_id	半角数字	varchar	6				○															
	登録者 アカウントID	create_user_id	整数	smallint	5				○															
	更新日時	update_date	日時	timestamp	14				○															
	更新者 地方公共団体ID	update_localgov_id	半角数字	varchar	6				○															
	更新者 アカウントID	update_user_id	整数	smallint	5				○															
1	ジョブID	job_id	整数	smallint	5			○	○														自動採番	
2	ファイルID	file_id	半角英数字	varchar	20			○	○					パッチ設計で定義されているファイルID										
3	ファイル実体	file_binary	バイナリ	bytea																				
4	ファイル名	file_name	文字	varchar	255				○					ファイル名には拡張子も含める										
5	ファイルコード	file_code	文字	varchar	2			○						01:アップロード用、.02ダウンロード用										zz020_code codetype:00280

UI	テーブル定義	システム名	地方公共団体実行計画策定・管理等支援システム	版数	作成日	作成者
		サブシステム名		1.0	2018/9/28	FIP
				版数	修正日	修正者

テーブルID	zz036
テーブル名(日本語)	ジョブパラメータ
テーブル名(英語)	zz036.parameter

No.	テーブル項目名		型	DB型	桁数		主キー	参照キー	NOT NULL	一意性制約	整合性制約	項目説明	デフォルト値	検索用INDEX								備考					
	日本語	英語			整数	小数								①	②	③	④	⑤	⑥	⑦	⑧						
	更新回数	version_no	整数	integer	10				○																		
	登録日時	create_date	日時	timestamp	14				○																		
	登録者 地方公共団体ID	create_localgov_id	半角数字	varchar	6				○																		
	登録者 アカウントID	create_user_id	整数	smallint	5				○																		
	更新日時	update_date	日時	timestamp	14				○																		
	更新者 地方公共団体ID	update_localgov_id	半角数字	varchar	6				○																		
	更新者 アカウントID	update_user_id	整数	smallint	5				○																		
1	ジョブID	job_id	整数	smallint	5			○	○																		自動採番
2	パラメータID	parameter_id	文字	varchar	40			○	○					バッチ設計で定義されているパラメータID													
3	パラメータ実態	parameter_value	文字	varchar	2500																						

UI	テーブル定義	システム名	地方公共団体実行計画策定・管理等支援システム	版数	作成日	作成者
		サブシステム名		1.0	2018/9/28	FIP
				版数	修正日	修正者

テーブルID	zz037
テーブル名(日本語)	ジョブメッセージ
テーブル名(英語)	zz037.job_message

No.	テーブル項目名		型	DB型	桁数		主キー	参照キー	NOT NULL	一意性制約	整合性制約	項目説明	デフォルト値	検索用INDEX								備考						
	日本語	英語			整数	小数								①	②	③	④	⑤	⑥	⑦	⑧							
	更新回数	version_no	整数	integer	10				○																			
	登録日時	create_date	日時	timestamp	14				○																			
	登録者 地方公共団体ID	create_localgov_id	半角数字	varchar	6				○																			
	登録者 アカウントID	create_user_id	整数	smallint	5				○																			
	更新日時	update_date	日時	timestamp	14				○																			
	更新者 地方公共団体ID	update_localgov_id	半角数字	varchar	6				○																			
	更新者 アカウントID	update_user_id	整数	smallint	5				○																			
1	ジョブID	job_id	整数	smallint	5			○	○																			自動採番
2	連番ID	seq_id	整数	smallint	5			○						ジョブID内での連番														
3	メッセージ区分	message_status	文字	varchar	1				○					1:警告、2:エラー														zz020_code codetype:00290
4	メッセージ内容	message_contens	文字	varchar	2500				○					エラーメッセージ等ジョブが出力するメッセージを書き込む。														

UI	テーブル定義	システム名	地方公共団体実行計画策定・管理等支援システム	版数	作成日	作成者
		サブシステム名		1.0	2018/9/28	FIP
				版数	修正日	修正者

テーブルID	zz038
テーブル名(日本語)	和暦コード
テーブル名(英語)	zz038.jp_calendar

No.	テーブル項目名		型	DB型	桁数		主キー	参照キー	NOT NULL	一意性制約	整合性制約	項目説明	デフォルト値	検索用INDEX								備考			
	日本語	英語			整数	小数								①	②	③	④	⑤	⑥	⑦	⑧				
	更新回数	version_no	整数	integer	10				○																
	登録日時	create_date	日時	timestamp	14				○																
	登録者 地方公共団体ID	create_localgov_id	半角数字	varchar	6				○																
	登録者 アカウントID	create_user_id	整数	smallint	5				○																
	更新日時	update_date	日時	timestamp	14				○																
	更新者 地方公共団体ID	update_localgov_id	半角数字	varchar	6				○																
	更新者 アカウントID	update_user_id	整数	smallint	5				○																
1	元号ID	era_id	整数	smallint	5			○	○																自動採番
2	元号	era_name	文字	varchar	50				○																
3	元号開始日	start_date	日時	date	8				○																
4	元号終了日	end_date	日時	date	8																				

UI	テーブル定義	システム名	地方公共団体実行計画策定・管理等支援システム	版数	作成日	作成者
		サブシステム名		1.0	2018/9/28	FIP
				版数	修正日	修正者

テーブルID	zz039
テーブル名(日本語)	業務ログ
テーブル名(英語)	zz039_log

No.	テーブル項目名		型	DB型	桁数		主キー	参照キー	NOT NULL	一意性制約	整合性制約	項目説明	デフォルト値	検索用INDEX								備考					
	日本語	英語			整数	小数								①	②	③	④	⑤	⑥	⑦	⑧						
	更新回数	version_no	整数	integer	10				○																		
	登録日時	create_date	日時	timestamp	14				○																		
	登録者 地方公共団体ID	create_localgov_id	半角数字	varchar	6				○																		
	登録者 アカウントID	create_user_id	整数	smallint	5				○																		
	更新日時	update_date	日時	timestamp	14				○																		
	更新者 地方公共団体ID	update_localgov_id	半角数字	varchar	6				○																		
	更新者 アカウントID	update_user_id	整数	smallint	5				○																		
1	業務ログID	log_id	整数	bigserial			○		○																		自動採番
2	日時	log_date	日時	timestamp	14				○																		
3	画面ID	screen_id	半角英数字	varchar	20			○	○			画面名は共通コードから取得する															zz020_code codetype:00310
4	イベントコード	event_code	半角英数字	varchar	20			○	○			search:検索、insert:登録、update:更新、delete:削除、load:画面表示															zz020_code codetype:00270
5	APIID	api_id	半角英数字	varchar	70			○	○			API名は共通コードから取得する															zz020_code codetype:00320
6	リクエストID	request_id	半角英数字	varchar	50							Httpリクエストごとに振られる一意となるID															
7	備考	remarks	文字	varchar	255																						
8	実行者地方公共団体ID	execute_localgov_id	半角数字	varchar	6			○	○																		
9	実行者部局ID	execute_dept_id	整数	smallint	5			○	○																		
10	実行者課室ID	execute_div_id	整数	smallint	5			○	○																		
11	実行者ID	execute_user_id	整数	smallint	5			○	○																		
12	実行日時	execute_date	日時	timestamp	14				○																		

UI	テーブル定義	システム名	地方公共団体実行計画策定・管理等支援システム	版数	作成日	作成者
		サブシステム名		1.0	2018/9/28	FIP
				版数	修正日	修正者

テーブルID	zv010
テーブル名(日本語)	業務ログ解析ビュー
テーブル名(英語)	zv010_log_analysis

No.	テーブル項目名		型	DB型	桁数		主キー	参照キー	NOT NULL	一意性制約	整合性制約	項目説明	デフォルト値	検索用INDEX								備考	
	日本語	英語			整数	小数								①	②	③	④	⑤	⑥	⑦	⑧		
	更新回数	version_no	整数	integer	10																		
	登録日時	create_date	日時	timestamp	14																		
	登録者 地方公共団体ID	create_localgov_id	半角数字	varchar	6																		
	登録者 アカウントID	create_user_id	整数	smallint	5																		
	更新日時	update_date	日時	timestamp	14																		
	更新者 地方公共団体ID	update_localgov_id	半角数字	varchar	6																		
	更新者 アカウントID	update_user_id	整数	smallint	5																		
1	業務ログID	log_id	整数	bigserial			○															自動採番	
2	日時	log_date	日時	timestamp	14																		
3	画面ID	screen_id	半角英数字	varchar	20			○				画面名は共通コードから取得する										zz020_code codetype:00310	
4	画面名	screen_name	文字	varchar	100																		
5	イベントコード	event_code	半角英数字	varchar	20			○				search:検索、insert:登録、update:更新、delete:削除、load:画面表示										zz020_code codetype:00270	
6	イベント名	event_name	半角英数字	varchar	100			○															
7	APIID	api_id	半角英数字	varchar	20							API名は共通コードから取得する											zz020_code codetype:00320
8	API名	api_name	文字	varchar	100																		
9	リクエストID	request_id	半角英数字	varchar	50							Httpリクエストごとに振られる一意となるID											
10	備考	remarks	文字	varchar	255																		
11	実行者地方公共団体ID	execute_localgov_id	半角数字	varchar	6			○															
12	実行者地方公共団体名	execute_localgov_name	文字	varchar	50																		
13	実行者部局ID	execute_dept_id	整数	smallint	5			○															
14	実行者部局名	execute_dept_name	文字	varchar	50																		
15	実行者課室ID	execute_div_id	整数	smallint	5			○															
16	実行者課室名	execute_div_name	文字	varchar	50																		
17	実行者ID	execute_user_id	整数	smallint	5			○															
18	システム利用状況区分	sys_use_status	半角数字	varchar	1			○				0:利用中、1:利用停止中、2:未利用											zz020_code codetype:00010
19	システム利用状況区分名	sys_use_status_name	文字	varchar	100			○															
20	施行状況調査利用状況区分	survey_sys_use_status	半角数字	varchar	1			○				0:利用中、1:利用停止中、2:未利用											zz020_code codetype:00010
21	施行状況調査利用状況区分名	survey_sys_use_status_name	文字	varchar	100			○															
22	都道府県コード	pref_code	半角数字	varchar	2			○				地方公共団体の所在地(都道府県コード)を設定。											zz022_pref
23	都道府県名	pref_code_name	文字	varchar	100			○															
24	市区町村コード	city_code	半角数字	varchar	6			○				地方公共団体の所在地(市区町村コード)を設定。											zz023_city
25	市区町村名	city_code_name	文字	varchar	100			○															
26	団体区分コード	localgov_class_code	半角数字	varchar	2			○				都道府県、政令指定都市、中核市、施行時特例市、...											zz020_code codetype:00020
27	団体区分名	localgov_class_code_name	文字	varchar	100			○															
28	権限コード	role_code	半角数字	varchar	2			○				0:環境省、1:事務局、2:部局とりまとめ、3:課室											zz021_role
29	ロール名	role_name	文字	varchar	100			○															
30	利用停止フラグ	invalid_flag	半角数字	varchar	1			○				0:有効、1:利用停止	0:有効										zz020_code codetype:00040
31	利用停止フラグ名	invalid_flag_name	文字	varchar	100			○															
32	実行日時	execute_date	日時	timestamp	14																		

codetype	内容	参照テーブル名	参照項目名	備考
00010	0:全機能を利用、1:施行状況調査のみ利用、2:利用停止、9:利用開始前	地方公共団体マスタ	システム利用状況区分	
00020	1: 都道府県 2: 政令指定都市 3: 中核市 4: 施行時特例市 5: 人口10万人以上で、上記以外の市区町村 6: 人口3万人以上10万人未満の市区町村 7: 人口1万人以上3万人未満の市町村 8: 人口1万人未満の市町村 9: 地方公共団体の組合	地方公共団体マスタ	団体区分コード	
		アンケート団体区分マスタ		
		施行状況調査 対象団体区分		
00030	0:有効、1:廃止	部局マスタ	廃止フラグ	
		課室マスタ		
		施設・設備マスタ		
		措置マスタ		
		活動項目分類マスタ		
		活動項目マスタ		
		関連制度マスタ		
		関連制度項目マスタ		
		排出係数マスタ		
		措置カテゴリ(部門)コード		
		措置カテゴリ(方法)コード		
措置カテゴリ(施設)コード				
00040	0:有効、1:利用停止	アカウントマスタ	利用停止フラグ	
00041	0:非担当、1:担当	アカウントマスタ	施行状況調査担当フラグ	
00042	0:団体内のアカウント、1:委託業者	アカウントマスタ	委託業者フラグ	
00050	0:未使用、1:使用	施設活動項目マスタ	未使用フラグ	0:未使用(本レコードが存在する場合、tm050で使用となっていた場合でも未使用扱いとする)
		施設分類活動項目マスタ	使用フラグ	1:使用(本レコードが存在しない場合は未使用とする)
		(環境省)施設分類活動項目マスタ	使用フラグ	1:使用(本レコードが存在しない場合は未使用とする)
00060	0:無効、1:有効	実施依頼メールマスタ	通知有効フラグ	
		点検依頼メールマスタ		

codetype	内容	参照テーブル名	参照項目名	備考
00070	0:対象外、1:対象	実施依頼メールマスタ	入力対象月 ○月	
00080	0:未確定、1:確定	実行計画基礎情報テーブル	確定フラグ	
00090	1:入力中、2:入力完了(確定済)	データ入力状況テーブル	入力ステータス	
00100	1:確定(未確定の場合はレコード無し)	データ確定状況テーブル	確定ステータス	
00110	0:未点検 1:点検済	点検状況テーブル	点検ステータス	
		施設点検結果テーブル		
00120	1: 計画を変更した。(対象外) 2: 未実施 3: 着手したが計画どおり実施できていない。 4: 計画どおりに実施した。 5: 計画以上に実施した。	措置点検結果テーブル	自己評価	
00130	0:送信不要、1:送信要	(団体内)掲示板投稿内容テーブル	メール通知先 ○○○	
00140	0:使用量のみ、1:使用量、料金の両方	活動項目マスタ	料金フラグ	
00150	集計時に合計する単位(例:電気)	活動項目マスタ	集計分類コード	
00160	準備中/回答依頼中/終了	アンケートマスタ	状態	
00170	0:対象外、1:対象	アンケートマスタ	対象回答者 ○○○	
00180	1:必須、2:任意	アンケート設問マスタ	回答必須フラグ	
		関連制度マスタ	必須フラグ	
00190	1:フリーアンサー、2:マルチアンサー、3:シングルアンサー	アンケート設問マスタ	回答方式コード	
00200	1:お知らせ、2:相談	(団体共通)掲示板投稿内容テーブル	投稿分類コード	
00210	0:未回答、1:一時保存、9:提出済	アンケート回答状況テーブル	回答状況	
		施行状況調査回答状況テーブル		
00220	010:実施依頼、011:実施督促、020:点検依頼、021:点検督促、...	メール送信ログテーブル	メール種類	
00230	0:無、1:有	施設・設備マスタ	指定管理・PFI等の有無	
00240	1:概算値	施設・設備マスタ	延べ床面積概算値フラグ	
00250	0:未処理、1:処理中、2:正常終了、3:正常終了(警告あり)、4:異常終了	ジョブ管理	ジョブステータス	
00260	01:一括登録、02:帳票出力、03:CSV出力、04:メール送信、05:サマリ作成	バッチ定義マスタ	バッチ分類コード	
00270	search:検索、insert:登録、update:更新、delete:削除、load:画面表示	業務ログ	イベントコード	
00280	01:アップロード用、.02ダウンロード用	バッチ添付ファイル定義	ファイルコード	
00290	1:警告、2:エラー	ジョブメッセージ	メッセージ区分	
00300	1:即時実行、2:スケジュール実行	バッチ定義マスタ	起動区分	

codetype	内容	参照テーブル名	参照項目名	備考
00310	※別紙 00310_画面IDを参照	業務ログ	画面ID	
00320	※別紙 00320_APIIDを参照	業務ログ	APIID	
00330	0:基礎情報、1:事務事業に関する事項、2:区域施策に関する事項、3:その他地球温暖化対策に関する事項、4:意見・要望	施行状況調査設問	設問大分類	
		施行状況調査入力状況テーブル		
00340	0:非公開、1:公開、2:調査終了	施行状況調査管理マスタ	公開設定	
00350	01:自団体が所有、02:自団体以外が所有(ESCO、第三者所有モデル、リース等)、03:その他	実行計画措置テーブル	所有者コード	
00360	01:自団体内で全て消費、02:自団体内の施設で消費+他者へ売電(FITなど)、03:ESCOや第三者所有モデル等、他者から提供(有料または無料)を受けて自団体内の施設で消費、04:その他	実行計画措置テーブル	用途コード	
00370	1:削減目標を変更した。(対象外) 2:未実施 3:着手したが計画どおり削減できていない。 4:計画どおりに削減した。 5:計画以上に削減した。	部局点検結果テーブル 課室点検結果テーブル	自己評価	
00380	1:部局・課室情報 2:施設情報 3:アカウント情報 4:施設分類別入力項目 5:入力単位設定 6:施設分類別原単位分母	(なし)	項目	
00400	01:電気自動車、02:燃料電池自動車、03:プラグインハイブリッド自動車、04:ハイブリッド自動車、05:天然ガス自動車、06:クリーンディーゼル車、07:ガソリン車、08:ディーゼル車	施設・設備マスタ	自動車種別コード	
00410	1:購入 2:リース 3:PPA(オンサイト) 4:PPA(オフサイト) 5:ESCO事業 6:屋根貸し 7:その他	実行計画措置テーブル	調達方法コード	
00420	01:都道府県別按分法【標準的手法】、02:全国按分法【標準的手法】、03:都道府県別按分法(実績値活用)、04:都道府県別エネルギー種別按分法、05:都道府県別車種別按分法、06:事業者別按分法、07:全国業種別按分法、08:全国業種別按分法(実績値活用)、09:用途別エネルギー種別原単位活用法、10:用途別エネルギー種別原単位活用法(実績値活用)、11:都道府県別エネルギー種別按分法(実績値活用)、12:道路交通センサ自動車起終点調査データ活用法、13:全国エネルギー種別按分法①、14:全国エネルギー種別按分法②、15:事業所排出量積上法、16:マニュアル掲載の現況推計、99:その他の手法	部門・分野排出量・活動量テーブル	推計手法コード	

codetype	内容	参照テーブル名	参照項目名	備考
00430	0:調査前、1:否、2:可	施設・設備マスタ	次世代エネルギー可否コード	
00440	0:エネルギー起源CO2、1:エネルギー起源CO2以外	部門・分野分類マスタ	ガス種コード	
00450	01:促進区域A、02:促進区域B、03:促進区域C、04:促進区域D、05:促進区域E、06:促進区域F、07:促進区域G、08:促進区域H、09:促進区域I、10:促進区域J、11:促進区域K、12:促進区域L、13:促進区域M、14:促進区域N、15:促進区域O、16:促進区域P、17:促進区域Q、18:促進区域R、19:促進区域S、20:促進区域T、21:促進区域U、22:促進区域V、23:促進区域W、24:促進区域X、25:促進区域Y、26:促進区域Z	地域脱炭素化促進事業の促進に関する事項(市区町村)テーブル	促進区域コード	
00460	01:太陽光発電 02:風力発電 03:中小水力発電 04:地熱発電 05:バイオマス発電 06:地熱 07:太陽熱 08:大気中の熱その他の自然界に存する熱 09:バイオマス熱	地域脱炭素化促進事業の促進に関する事項(市区町村)テーブル 都道府県基準テーブル	地域脱炭素化促進施設の 種類コード	
00470	1:想定以上に実施した。 2:想定どおりに実施した。 3:着手したが想定どおり実施できていない。 4:未実施	対策・施策点検結果テーブル	区域施策編の自己評価	

非機能要件定義書

地方公共団体実行計画策定・管理等支援システム

第 1.1 版

環境省大臣官房

地域脱炭素政策調整担当参事官室

改訂履歴

版数	改訂日付	改訂者	改訂内容
1.0	2022年12月23日	寒川宣光	初版作成
1.1	2023年12月18日	瀬川功	令和6年度様に改訂

変更履歴

本書の変更履歴は、前述「改訂履歴」にすべて記載している。

目次

第1章	はじめに	6
第2章	ユーザビリティ及びアクセシビリティに関する事項	7
1.	情報システムの利用者の種類、特性	7
2.	ユーザビリティ要件	7
3.	アクセシビリティ要件	8
第3章	システム方式に関する事項	10
1.	情報システムの構成に関する全体の方針	10
2.	開発方式及び開発手法	10
第4章	規模に関する事項	11
1.	機器数及び設置場所	11
2.	データ量	11
3.	処理件数	11
4.	利用者数	11
第5章	性能に関する事項	12
1.	応答時間	12
2.	スループット	12
第6章	信頼性に関する事項	13
1.	可用性要件	13
2.	完全性要件	13
第7章	拡張性に関する事項	14
1.	性能の拡張性	14
2.	機能の拡張性	14
第8章	上位互換性に関する事項	15
1.	上位互換性	15
第9章	中立性に関する事項	16
1.	中立性	16
第10章	継続性に関する事項	17
1.	継続性に係る目標値	17
2.	継続性に係る対策	17
第11章	情報セキュリティに関する事項	18
1.	情報セキュリティ対策要件	18
第12章	情報システム稼働環境に関する事項	20
1.	クラウドサービスの構成	20
2.	ハードウェア構成	20
3.	ソフトウェア構成	20
4.	ネットワーク構成	20
5.	施設・設備要件	20
第13章	テストに関する事項	22
1.	テストに関する要件	22
第14章	移行に関する事項	23

第15章 引継ぎに関する事項.....	24
1. 引継ぎ事項.....	24
第16章 教育に関する事項.....	25
1. 教育対象者の範囲、教育の方法.....	25
2. 教材の作成.....	25
第17章 運用に関する事項.....	26
第18章 保守に関する事項.....	28

添付資料

別紙1：システム構成要素

別紙2：ネットワーク構成図

第1章 はじめに

「地球温暖化対策の推進に関する法律（以下「地球温暖化対策推進法」という。）」において、地方公共団体は、単独で又は共同して、地球温暖化対策計画に即して、自らの事務及び事業に関し、温室効果ガスの排出の量の削減等のための措置に関する計画として「地方公共団体実行計画事務事業編」（以下「事務事業編」という。）の策定が義務付けられている。また、都道府県、指定都市、中核市及び施行時特例市は、その区域の自然的社会的条件に応じて温室効果ガスの排出の量の削減等を行うための施策及びその実施の目標に関する事項を定める計画として、「地方公共団体実行計画区域施策編」（以下「区域施策編」という。）の策定が義務付けられている。令和3年6月に公布された「地球温暖化対策の推進に関する法律の一部を改正する法律」により、その他の市町村に対しても区域施策編の策定が努力義務となった。

当該改正では、基本理念として2050年カーボンニュートラルが位置付けられたほか、地方公共団体実行計画（以下「実行計画」という。）の実効性向上が図られ、区域施策編における施策目標の追加、地域脱炭素化促進事業の創設等が行われた。また、「地球温暖化対策計画」（令和3年10月22日、閣議決定）において、我が国の中期目標として、2030年度に温室効果ガスを2013年度から46%削減することが掲げられた。さらに、「政府実行計画」（令和3年10月22日、閣議決定）においては、2013年度を基準として、政府の事務及び事業に伴い直接的及び間接的に排出される温室効果ガスの総排出量を2030年度までに50%削減することが目標とされた。

こうした法改正や政府の計画改定を踏まえ、地方公共団体においても、実行計画を改定作業等が進められている。しかしながら、全国の地方公共団体の一部において、実行計画の策定に係る人員や知見の不足により、実行計画が未策定な状態である。また、策定済み団体においても実行計画の進捗管理や、温室効果ガス総排出量の算定における業務負荷が課題となっている。これらの課題に対応するため、環境省は、地方公共団体における実行計画の策定や対策の進捗管理を支援することを目的として、地方公共団体向けの情報システムを新たに整備し、運用することとした。具体的には、当該情報システムにより、地方公共団体による温室効果ガス総排出量の算定や、排出削減の取組の評価等を支援する。さらに、他団体の地球温暖化対策への取組状況等を、当該情報システムを通じて共有することにより、地方公共団体の業務の効率化と高度化を実現する。

第2章 ユーザビリティ及びアクセシビリティに関する事項

1. 情報システムの利用者の種類、特性

No.	利用者区分	利用者の種類	特性	補足
1	地方公共団体事務局	実行計画 PDCA の推進	IT リテラシー：団体によって差異があるが比較的高い	
2	地方公共団体施設管理部局	各施設の利用状況の報告	IT リテラシー：団体及び部署によって差異がある	
3	環境省	実行計画 PDCA の支援	IT リテラシー：高い	
4	情報システム運用業者	情報システムの運用	IT リテラシー：高い	

2. ユーザビリティ要件

No.	ユーザビリティ分類	ユーザビリティ要件	補足
1	画面の構成	<ul style="list-style-type: none"> ・何をすればよいかが見て直ちに分かるような画面構成にすること ・無駄な情報、デザイン及び機能を排し、簡潔で分かりやすい画面にすること ・十分な視認性のあるフォント及び文字サイズを用いること ・画面の大きさや位置の変更ができること 	
2	操作方法の分かりやすさ	<ul style="list-style-type: none"> ・無駄な手順を省き、最小限の操作、入力等で利用者が作業できるようにすること ・画面上で入出力項目のコピー及び貼付けができること ・業務の実施状況によっては、ショートカットや代替入力方法が用意されること（例えば、片手だけで主要な操作が完了することが求められたり、マウスを利用することが困難であったりする場合が考えられる） 	
3	指示や状態の分かりやすさ	<ul style="list-style-type: none"> ・操作の指示、説明、メニュー等には、利用者が正確にその内容を理解 	

		<p>できる用語を使用すること</p> <ul style="list-style-type: none"> ・必須入力項目と任意入力項目の表示方法を変えるなど各項目の重要度を利用者が認識できるようにすること ・システムが処理を行っている間、その処理内容を利用者が直ちに分かるようにすること 	
4	エラーの防止と処理	<ul style="list-style-type: none"> ・利用者が操作、入力等を間違えないようなデザインや案内を提供すること ・入力内容の形式に問題がある項目については、それを強調表示する等、利用者がその都度その該当項目を容易に見つけられるようにすること ・電子申請等については、確認画面等を設け、利用者が行った操作又は入力の取消し、修正等が容易にできるようにすること ・重要な処理については事前に注意表示を行い、利用者の確認を促すこと ・エラーが発生したときは、利用者が容易に問題を解決できるよう、エラーメッセージ、修正方法等について、分かりやすい情報提供をすること 	
5	ヘルプ	<ul style="list-style-type: none"> ・利用者が必要とする際に、ヘルプ情報やマニュアル等を参照できるようにすること 	

3. アクセシビリティ要件

No.	アクセシビリティ分類	アクセシビリティ要件	補足
1	基準等への準拠	<ul style="list-style-type: none"> ・広く国民に利用され公益性の高い情報システムであるため、日本産業規格 JIS X8341 シリーズ、「みんなの公共サイト運用モデル」(総務省)、環境省ウェブアクセシビリティガイドライン等に従い、アクセシビリティを確保した設計・開発を行うこと 	
2	指示や状態の分かりやすさ	<ul style="list-style-type: none"> ・色の違いを識別しにくい利用者 	

		<p>(視覚障害のかた等)を考慮し、利用者への情報伝達や操作指示を促す手段はメッセージを表示する等とし、可能な限り色のみで判断するようなものは用いないこと。また Web ブラウザの拡大機能を利用して画面表示を拡大できること</p> <ul style="list-style-type: none">・聴覚障害のある方を考慮し、本システムでは音声を利用しないこと	
--	--	---	--

第3章 システム方式に関する事項

1. 情報システムの構成に関する全体の方針

No.	全体方針の分類	全体方針	補足
1	システムアーキテクチャ	本情報システムのシステムアーキテクチャは第二期政府共通プラットフォーム利用型とする	

2. 開発方式及び開発手法

- 本情報システムの開発手法は、スクラッチ開発を前提とする。
- 本情報システムの開発方式は、ウォーターフォール型とする。

第4章 規模に関する事項

1. 機器数及び設置場所

No.	機器の区分	機器の用途	機器数	設置場所
1	サーバ	Web/AP サーバ	2 台	第二期政府共通 PF
2	サーバ	DB サーバ	1 台	第二期政府共通 PF

2. データ量

No.	データ区分	データ量
1	基礎情報データ	360MB
2	実行計画情報データ	2508MB
3	コミュニケーション機能データ	623MB
4	その他	174GB

3. 処理件数

No.	項目	処理件数	補足
1	アクセス件数	定常時：3500 件/時間 ピーク時：4800 件/時間	
2	バッチ処理件数	定常時：300 件/日 ピーク時：500 件/日	

4. 利用者数

No.	利用者区分	利用者数	補足
1	地方公共団体事務局	利用者数：1700 人 利用時間帯：通常稼働 日 9:00-21:00 (※)	※土日祝日及び年末年始を除く平日
2	地方公共団体施設管理部局	利用者数 21,250 人 利用時間帯：通常稼働 日 9:00-21:00 (※)	※土日祝日及び年末年始を除く平日
3	環境省	利用者数：6 人 利用時間帯：通常稼働 日 9:00-21:00 (※)	※土日祝日及び年末年始を除く平日
4	情報システム運用事業者	利用者数：8 人 利用時間帯：通常稼働 日 9:00-17:30 (※)	※土日祝日及び年末年始を除く平日

第5章 性能に関する事項

1. 応答時間

No.	設定対象	指標名	目標値	応答時間達成率	補足
1	帳票出力及び バッチ処理以 外の処理	レスポンス タイム	2 秒以内	90%	システム内でのセンター内 処理時間とする

2. スループット

No.	設定対象	目標値	補足
1	帳票出力及びバッチ処理以外の処 理	2 件/秒	リクエスト・レスポンス で構成される 1 トランザ クション

第6章 信頼性に関する事項

1. 可用性要件

No.	設定対象	指標名	目標値	補足
1	本情報システム	運用時間（通常）	システム稼働時間：平日 9時～21時（土日、祝日、年末年始を除く平日を基本とする）	
2	本情報システム	運用時間（特定日）	規定なし	
3	本情報システム	計画停止の有無	計画停止有り（運用スケジュールの変更可）	月1回の保守で半日程度の停止を想定
4	本情報システム	稼働率	99%	計画停止を除く

2. 完全性要件

- 機器の故障に起因するデータの滅失や改変を防止する対策を講ずること。
- 異常な入力や処理を検出し、データの滅失や改変を防止する対策を講ずること。
- 処理の結果を検証可能とするため、ログ等の証跡を残すこと。

第7章 拡張性に関する事項

1. 性能の拡張性

- 利用者数の増加に伴い性能が落ちることのないよう、処理能力の向上やデータ保存領域の拡張等が容易に可能な構成とすること。

2. 機能の拡張性

- 利用者ニーズ及び業務環境の変化等に最小コストで対応可能とするため、本情報システムを構成する各コンポーネント（ソフトウェアの機能を特定単位で分割したまとまり）の再利用性を確保すること。
- 2024年度用に改修する施行状況調査機能は2023年度の設定問画面を流用して開発すること。

第8章 上位互換性に関する事項

1. 上位互換性

- 本システムが利用する Web ブラウザは Microsoft Edge、Firefox、Google Chrome とし、基本設計工程(4月～6月)でテスト対象のメジャーバージョンを環境省と協議し承認を得ること。また、メジャーバージョン内のマイナーバージョンについては最新バージョンに対応した開発を行うこと。

第9章 中立性に関する事項

1. 中立性

- 本システムが利用しているサーバとソフトウェアを流用すること。本業務でハードウェアとソフトウェア等を新規追加する場合は下記の事項に基づくものとする。本システムが利用しているサーバとソフトウェアは別紙1を参照すること。
 - ▶ 提供するハードウェア、ソフトウェア等は、特定ベンダーの技術に依存しない、オープンな技術仕様に基づくものとする。
 - ▶ 提供するハードウェア、ソフトウェア等は、全てオープンなインタフェースを利用して接続又はデータの入出力が可能であること。
 - ▶ 導入するハードウェア、ソフトウェア等の構成要素は、標準化団体（ISO、IETF、IEEE、ITU、JISC等）が規定又は推奨する各種業界標準に準拠すること。
- 次期情報システム更改の際に、移行の妨げや特定の装置や情報システムに依存することを防止するため、原則として情報システム内のデータ形式はXML、CSV等の標準的な形式で取り出すことができるものとする。
- 特定の事業者や製品に依存することなく、他者に引き継ぐことが可能なシステム構成であること。

第10章 継続性に関する事項

1. 継続性に係る目標値

No.	設定対象	指標名	目標値	補足
1	本情報システム	サービス切替時間	24 時間未満	システム更新に掛かる切替時間
2	本情報システム	目標復旧地点（業務停止時）	5 営業日前の時点	週次バックアップからの復旧
3	本情報システム	目標復旧時間（業務停止時）	<仮想化基盤、ネットワーク障害> 環境省及びインフラ運用・保守事業者の契約締結後 6 営業日以内 <アプリケーション障害> データの復旧：3 営業日以内 アプリケーションを含む完全復旧：5 営業日以内	
4	本情報システム	目標復旧レベル（業務停止時）	特定業務のみ	
5	本情報システム	システム再開目標（大規模災害時）	数か月以内に再開	

2. 継続性に係る対策

- アプリケーションの単一障害時は障害部分を切り離して業務を継続させること。
- 対象ごとにバックアップの取得手法や保存先、取得時期等を考慮し適切なバックアップ処理が可能なシステムとすること。
- 業務に用いるデータのバックアップ処理は業務への影響を排除した設計とすること。
- バックアップの取得は自動化し、成否について運用管理者へ通知する機能を具備すること。
 なお、自動化されたバックアップ処理についても運用管理者により手動でバックアップの取得が可能であること。

第 1 1 章 情報セキュリティに関する事項

1. 情報セキュリティ対策要件

No.	情報セキュリティ対策	対策に係る要件	補足
1	セキュリティリスク分析	重要度が高い資産を扱う範囲及び外接部分のセキュリティリスク分析を行うこと	
2	セキュリティ診断	Web 診断を実施すること	
3	セキュリティリスクの見直し	セキュリティに関するイベント発生時にセキュリティリスクの見直しを実施すること	
4	セキュリティパッチ適用	緊急性の高いセキュリティパッチは優先的に適用すること セキュリティパッチ適用は定期保守時の実施を基本とし、緊急性の高いものは随時実施すること	
5	認証機能	資産管理の権限を持つユーザの認証を行うこと	認証方式は ID、パスワードによる認証とする
6	利用制限	必要最小限のプログラムの実行、コマンドの操作、ファイルのアクセスのみを許可すること 管理者権限は IP アドレス等により特定端末のみ操作を許可すること	
7	管理方法	アクセス・利用制限の管理ルールを作成すること	
8	データの暗号化	SSL による暗号化通信を実施すること 機密性の高いデータを暗号化すること	
9	ログの取得	不正行為を検知するためのログを取得し、3 年間保管すること	
10	不正監視	装置、ネットワーク、侵入者・不正操作等に関して重要度が高い資産を扱う範囲及び外接部分の不正監視を行うこと	
11	ネットワーク制御	不正な通信を遮断するための通信制御を実施すること	
12	不正検知	不正通信の検知を重要度が高い資産を扱う範囲及び外接部分に関して実施すること	
13	サービス停止攻撃の回避	ネットワークの輻輳対策を実施すること	

14	マルウェア対策	マルウェア対策をシステム全体に実施すること リアルタイムスキャンを実施すること フルスキャンは1回/日と基本とし、適宜追加で実施すること	
15	Web 実装対策	セキュアコーディング、Web サーバの設定等による対策の強化を実施すること WAFを導入すること	

第12章 情報システム稼働環境に関する事項

1. クラウドサービスの構成

クラウドサービスは現在利用している第二期政府共通プラットフォームとすること。システム構成は別紙2を参照すること。

2. ハードウェア構成

本システムのハードウェア構成は別紙1を参照すること。

3. ソフトウェア構成

本システムのソフトウェア構成は別紙1を参照すること。

4. ネットワーク構成

本システムのネットワーク構成は別紙2を参照すること。

5. 施設・設備要件

クラウドサービスは現在利用している第二期政府共通プラットフォームとすること。なお、本業務で施設・設備を追加する場合は以下の要件を満たすものとする。

1. 政府情報システムの保護

- (1) 情報資産を管理するデータセンタの物理的所在地が日本国内であること。
- (2) 環境省の指示によらない限り、一切の情報資産について日本国外への持ち出しを行わないこと。
- (3) 障害発生時に縮退運転を行う際にも、情報資産が日本国外のデータセンタに移管されないこと。
- (4) クラウドサービスの利用契約に関連して生じる一切の紛争は、日本の地方裁判所を専属的合意管轄裁判所とするものであること。
- (5) 契約の解釈が日本法に基づくものであること。
- (6) 情報資産の所有権がクラウドサービス事業者に移管されるものではないこと。
- (7) 従って、環境省が要求する任意の時点で情報資産を他の環境に移管させることができること。
- (8) 法令や規制に従って、クラウドサービス上の記録を保護すること。
- (9) 情報資産が残留して漏えいすることがないように、必要な措置を講じること。
- (10) 自らの知的財産権についてクラウド利用者に利用を許諾する範囲及び制約を、クラウド利用

者に通知すること。

2. 技術的条件

クラウドセキュリティに関する次のいずれかを取得していること。

-ISO/IEC 27017:2015 認証

-CS ゴールドマーク

第13章 テストに関する事項

1. テストに関する要件

No.	テストの種類	テストの目的、内容	テスト環境	テストデータ	担当
1	単体テスト	ハードウェア・ソフトウェア単体の基本動作確認	開発環境	疑似データ	本業務受注者
2	結合テスト	ハードウェア・ミドルウェアを接続し、システム機能を確認	開発環境	疑似データ	本業務受注者
3	総合テスト	運用を想定したシナリオでの各種サービスの動作確認 性能、信頼性、拡張性、セキュリティ等の機能の観点で、運用を想定したシナリオでの動作確認	開発環境および本番環境（トライアル環境）	疑似データ	本業務受注者
4	受入テスト	ネットワークシステムの機能や性能、信頼性、セキュリティ要件が実現されていることを環境省職員が確認	本番環境（トライアル環境）	本番データ	環境省 ※本業務受注者は試験内容の提案及び支援を実施

第14章 移行に関する事項

令和6年度にサポート終了を迎える WebAP サーバの OS (RedHat7) 及びそれに付随するソフトウェア (Interstage 等) のバージョンアップに係る作業を行うこと。

また、同様に令和6年度にサポート終了を迎えるミドルウェア (Spring Framework 5.3) 及びそれに付随するソフトウェア (JDK、Tomcat 等) のバージョンアップに係る作業を行うこと。なお、移行作業は以下の要件を満たすものとする。

- バージョンアップ対応による本システムへの影響がないことを十分に確認した後移行すること
- 作業内容、作業スケジュール、テスト方法等を記載した「バージョンアップ対応計画書」を作成し、環境省の承認を得ること。
- バージョンアップ対応完了後、バージョンアップ対応の実施状況を「バージョンアップ対応完了報告書」として取りまとめ、環境省の承認を得ること。
- 新バージョンのソフトウェアで構成された WebAP サーバをインターネット用 1 台、LGWAN 用 1 台それぞれ新規に構築すること。
- 新規に構築した WebAP サーバへの移行作業はシステム利用停止期間に作業すること。

第15章 引継ぎに関する事項

1. 引継ぎ事項

No.	引継ぎ発生時	引継ぎ元	引継ぎ先	引継ぎ内容	引継ぎ手順	補足
1	運用業者交代時	設計・開発事業者、システム運用・保守事業者	次年度設計・開発事業者、システム運用・保守事業者	設計書、作業経緯、残存課題	受託者は、本システムの次期運用・保守業務受託者等に対し、「引継文書」を作成し、作業経緯・残存課題等に関する情報提供及び質疑応答等の協力を行うこと。	

第16章 教育に関する事項

1. 教育対象者の範囲、教育の方法

No.	教育対象者の範囲	教育の内容	教育の実施時期	教育の方法	教材	教育対象者数	補足
1	地方公共団体職員	システムの利用方法	毎年度 3-5 回程度	オンライン開催での説明会を実施	<ul style="list-style-type: none"> ・利用者マニュアル ・ヘルプデスク利用マニュアル ・FAQ 	200-500 名程度/回	<ul style="list-style-type: none"> ・追加機能など教材の改訂を含む ・別事業と合わせて実施する可能性あり

2. 教材の作成

No.	教材	教材の概要	対象者	補足
1	利用者マニュアル	業務の流れに沿った手順書を作成すること	地方公共団体職員	
2	ヘルプデスク利用マニュアル	問い合わせ窓口の利用方法を記載した資料を作成すること	地方公共団体職員	
3	FAQ	よくある質問をまとめた資料を作成すること	地方公共団体職員	

第17章 運用に関する事項

(1) 運用管理・監視等要件

本システムの運用管理・監視等に係る要件は以下のとおりである。

ア システム運用

サービス提供時間やシステムメンテナンス等に応じて本システムの起動及び停止を行う。
システムを停止する場合は、システム利用者及び関係者への連絡・周知を実施し停止する。

イ 定期運用作業

● 日次作業

- ・システム稼働確認
- ・システム運転監視
- ・バックアップ取得状況確認
- ・サービス停止有無確認
- ・ホームページの改ざん確認
- ・ウィルス定義ファイル更新確認
- ・定期スキャン実行確認

● 月次作業

- ・各種集計
- ・サーバのディスク使用量確認
- ・サーバの日時確認
- ・セキュリティパッチ調査
- ・リソース情報回収

● 年次作業

- ・セキュリティ診断実施及びセキュリティ脅威の確認対応

ウ システム監視

本システムを構築する第二期政府共通プラットフォームのサービスを用いて、システムの運用状況を監視する。また、システムメンテナンス、新機能追加、障害発生等、必要に応じて監視ソフトウェアの設定を調整することで、運用状況に適した監視レベルに強化する等の対策を講じる。

エ ライブラリ管理

環境省から提供されるソースプログラムについて、パッチ適用を伴うメンテナンス及び障害発生時に修正が発生した場合は、修正内容・日時等の履歴情報を管理すること。

オ データ集計及び報告

本システムについて、以下のデータを集計し、定期的に報告を行う。

- ・参加者によるシステムへのアクセス数、アクセス数累計
- ・参加者によるシステムのログイン数、ログイン数累計
- ・その他、必要な情報

(2) 運用サポート業務

本システムの運用サポート業務に係る要件は以下のとおりである。

ア 問い合わせ対応業務

本システムについて、環境省担当者及び事業参加者からのシステム操作方法やシステムの各種データ提供依頼に関する問合せについて、対応を行う。問合せ内容及び対応内容については、記録管理を行う。

イ サポート業務対応時間

9:00～17:30（土日祝日及び年末年始を除く平日を基本とする。）

ウ サポート体制

サポート体制は以下の問合せ件数を想定とする。

- ・令和6年4月1日～令和6年9月30日：150件/月程度
- ・令和6年10月1日～令和7年3月31日：300件/月程度

(3) 運用実績の評価と改善

本システムの運用実績の評価と改善に係る要件は以下のとおりである。

ア 運用改善の検討

システムの運用状況を踏まえて運用改善を検討し、環境省担当者に報告を行う。

イ 運用手順の修正

システム保守・運用に係る手順書類について、必要に応じて修正を行う。

第18章 保守に関する事項

(1) アプリケーションプログラムの保守要件

本システムのアプリケーションプログラムの保守に係る要件は以下のとおりである。

ア システム障害対応

業務アプリケーションに関わるシステム障害に対して、障害復旧作業、原因分析、再発防止策の提示を行う。サービス提供に関わる故障が発生した場合、故障の内容、原因、復旧方法、再発防止策、対応実績工数等を管理し環境省担当者に報告する。

イ アプリケーション修正

業務アプリケーションの機能不具合の発生時に、業務アプリケーションの修正を行う。法改正や制度改正等への対応として、業務アプリケーションの軽微な修正（係数の改定や、項目等の小規模な増減への対応など）を実現可能なものに関し環境省担当官と協議の上で実施する。軽微な修正事例の参考を以下に示す。

- ・アプリケーションのパラメータ設定変更
- ・画面上の表記やレイアウトの修正
- ・マスタデータの追加・修正
- ・定義済み業務フローに基づいた手続きの追加 等

ウ テスト対応

本システム環境へのパッチ適用や業務アプリケーションの修正等によりテストの必要性が生じた際、確認テスト等の作業を行う。

エ 最新 OS、ブラウザへの影響調査

クライアント端末の推奨している OS(Windows10)や Web ブラウザ(Microsoft Edge(Internet Explorer モード含む)、Firefox、Google Chrome)バージョンの保守サポート期間が終了した場合、最新のブラウザバージョンで正常に動作することを確認し、報告すること。不具合等が確認された際の対応については、別途協議の上で定めること。

オ 開発環境の準備

トラブル発生時の原因究明・復旧準備等に備えて、受注者にて OS、ミドルウェアのバージョンを本番環境と合わせた開発環境を運用開始時に用意しておくこと。

(2) ソフトウェア製品の保守要件

本システムのソフトウェア製品の保守に係る要件は以下のとおりである。

ア システムメンテナンス

所管する全てのソフトウェア、ミドルウェア等について、定期的にその状態を調査し、不

適切な状態にある場合は、影響度、緊急度及び適用の必要性等を勘案してシステムメンテナンスを行う。システム全体への影響調査及び検証環境における適用確認試験を実施した上で、商用環境に適用し、適用後の動作確認試験についても合わせて実施する。

(3) データの保守要件

本システムのデータの保守に係る要件は以下のとおりである。

ア データ異常対応

各種データの異常に関する対応依頼に基づき、データの復旧、原因分析、再発防止策の提示を行う。

イ マスタデータ・設定データ更新対応

マスタデータや各種設定データ等に更新の必要性が生じた場合、その影響範囲を確認のうえ、更新作業を実施する。毎年環境省より公表される電気事業者別排出係数の反映も本作業に含むものとする。

(4) 保守実績の評価と改善

本システムの保守実績の評価と改善に係る要件は以下のとおりである。

ア 保守実績の取得、評価及び管理

保守業務の以下内容について、作業実績を管理すること。

- ・障害の発生状況（件数、原因、対応状況等）
- ・予防保守（ソフトウェアアップデート等）の実施状況
- ・運用サポート業務（問合せ対応業務等）の実施状況

イ 保守実績の改善の検討

システムの保守実績状況を踏まえて改善を検討し、環境省担当者に報告を行う。

ウ 免責事項

システム保守に関して、下記に起因する事由及び環境省の都合・事由により受託者がサービスレベル保証値を満たせない場合については免責とする。

- ・インフラ災害、電源供給の停止や通信障害の場合
- ・第二期政府共通プラットフォームの過失及び故意による障害の場合
- ・第二期政府共通プラットフォームの都合により障害復旧が行えない場合
- ・その他双方協議の上で計測の除外とした場合

以上

第1章 システム構成要素	システム					プロセス	プログラム	社名	FJJ	作成日	2021/1/28
	地方公共団体実行計画策定・管理等支援システム							担当	FJJ	更新日	2023/12/5
	ID		ID		ID		ID		ID		

第1章 システム構成要素

1. 1 仮想サーバー一覧

No	サーバ名	ホスト名	OS	インスタンスタイプ	スペック	用途
1	Web/APサーバ	lgapsys-webap01	Red Hat Enterprise for Linux 7	m5.xlarge	CPU : 4vCPU メモリ : 16GB ディスク : 160GB	Webアプリケーション稼働用のサーバ インターネット用
		lgapsys-webap02	Red Hat Enterprise for Linux 7	m5.xlarge	CPU : 4vCPU メモリ : 16GB ディスク : 160GB	Webアプリケーション稼働用のサーバ LGWAN用
2	DBサーバ	lgapsys-db01	Windows Server 2016	m5.2xlarge	CPU : 8vCPU メモリ : 32GB ディスク : 480GB	本システムで利用する各種データを格納するサーバ

第1章 システム構成要素

システム		プロセス	プログラム	社名	FJJ	作成日	2021/1/28
地方公共団体実行計画策定・管理等支援システム				担当	FJJ	更新日	2023/12/5
ID	ID	ID	ID	ID			

1.2 ソフトウェア一覧

・現行のソフトウェア一覧

No	サーバ名	ホスト名	ソフトウェア名	バージョン	用途	
1	Web/APサーバ	lgapsys-webap01 lgapsys-webap02	Red Hat Enterprise for Linux	7.6	政府共通プラットフォーム提供の標準OS (パッチがリリースされた場合、毎月の保守作業で)	
			openssh	7.4		SSHサーバ (Red Hat Linux サブスクリプション)
			Interstage Application Server Standard-J Edition	V12.1		アプリケーションサーバ (持ち込みソフトウェア)
			httpd	2.2.22		Webサーバ (Apache 2.2ベース)
			glassfish	4.1		アプリケーションサーバ (GlassFish 4.1ベース)
			JDK	8		Java
			Spring Framework	5.3		アプリケーションフレームワーク
			F3Java	1.8.0		アプリケーションフレームワーク
			Angular CLI	6.1.2		アプリケーションフレームワーク
			SiteGuard Server Editon	6.00 Update 1		Webアプリケーションファイアウォール (持ち込みソフトウェア)
Trend Micro Deep Security	-	ウイルス対策 (政府共通プラットフォーム提供サービス)				
2	DBサーバ	lgapsys-db01	Windows Server	2016	政府共通プラットフォーム提供の標準OS (パッチがリリースされた場合、毎月の保守作業で)	
			Symfoware Server (PostgreSQL)	V12.3 (Postgre SQL 9.5.2)		DBサーバ (Postgre SQL 9.5ベース)(持ち込みソフトウェア)
			Trend Micro Deep Security	-		ウイルス対策 (政府共通プラットフォーム提供サービス)

・「OS及びミドルウェアのバージョンアップ対応」の対象サーバ及びソフトウェア一覧

No	サーバ名	ホスト名	ソフトウェア名	バージョン	用途	
1	Web/APサーバ	lgapsys-webap01 lgapsys-webap02	Red Hat Enterprise for Linux	8.4	政府共通プラットフォーム提供の標準OS (パッチがリリースされた場合、毎月の保守作業で)	
			httpd	2.4		Webサーバ (Red Hat Linux サブスクリプション)
			OpenJDK	17		Java
			tomcat	10		アプリケーションサーバ (OSS)
			openssh	7.4		SSHサーバ (Red Hat Linux サブスクリプション)
			Spring Framework	6		アプリケーションフレームワーク
			Angular CLI	6.1.2		アプリケーションフレームワーク
			SiteGuard Server Editon	6.00 Update 1		Webアプリケーションファイアウォール (持ち込みソフトウェア)
			Trend Micro Deep Security	-		ウイルス対策 (政府共通プラットフォーム提供サービス)

第1章 システム構成要素	システム				プロセス	プログラム	社名	FJJ	作成日	2021/1/28
	地方公共団体実行計画策定・管理等支援システム						担当	FJJ	更新日	2023/12/5
	ID		ID		ID		ID		ID	

1.3 ディスクパーティション

No	サーバ名	ホスト名	ディスクパーティション	サイズ	用途
1	Web/APサーバ	lgapsys-webap01 lgapsys-webap02	/	150GB	OS起動領域、システムデータ(各種ソフトウェア)、システムログ、サービスログ格納領域
			/data	10GB	Webコンテンツ、アクセスログ格納領域
2	DBサーバ	lgapsys-db01	C	100GB	OS、プログラムファイル領域
			D	380GB	データベース領域

1.4 OSアカウント(WEB/APサーバ)

※すべてのホストで共通とする。
 ※rootを除き、OSインストール時にデフォルトで作成されるグループ、ユーザ(shutdown等)、ソフトウェアインストール時に作成されるユーザ(apache等)は記載しない。

1.4.1 グループ

No	グループ名	用途
1	root	管理者グループ
2	fujitsufip	構築作業用グループ

1.4.2 ユーザ

No	ユーザ名	グループ	ホームディレクトリ	シェル	用途
1	root	無し (root)	/root	/bin/bash	管理者。インストール作業等を実施する。
2	fipuser01	無し (fipuser01)	/home/fipuser01	/bin/bash	構築作業用ユーザ。
3	ec2-user	無し (ec2-user)	/home/ec2-user	/bin/bash	サーバ払い出し時に割当られたリモート接続用ユーザ。

1.5 OSアカウント(DBサーバ)

1.5.1 ユーザ

No	ユーザ名	グループ	用途
1	Administrator	Administrators	管理者。インストール作業等を実施する。
2	fipuser01	Administrators	構築作業用ユーザ。
3	dbuser	Administrators	Symfoware Server用の管理者ユーザ。

第2章 ネットワーク設計

システム		プロセス		プログラム		社名	FJJ	作成日	2021/1/28
地方公共団体実行計画策定・管理等支援システム						担当	FJJ	更新日	2022/11/29
ID		ID		ID					

第2章 ネットワーク設計

2.1 ネットワーク構成図(論理構成)

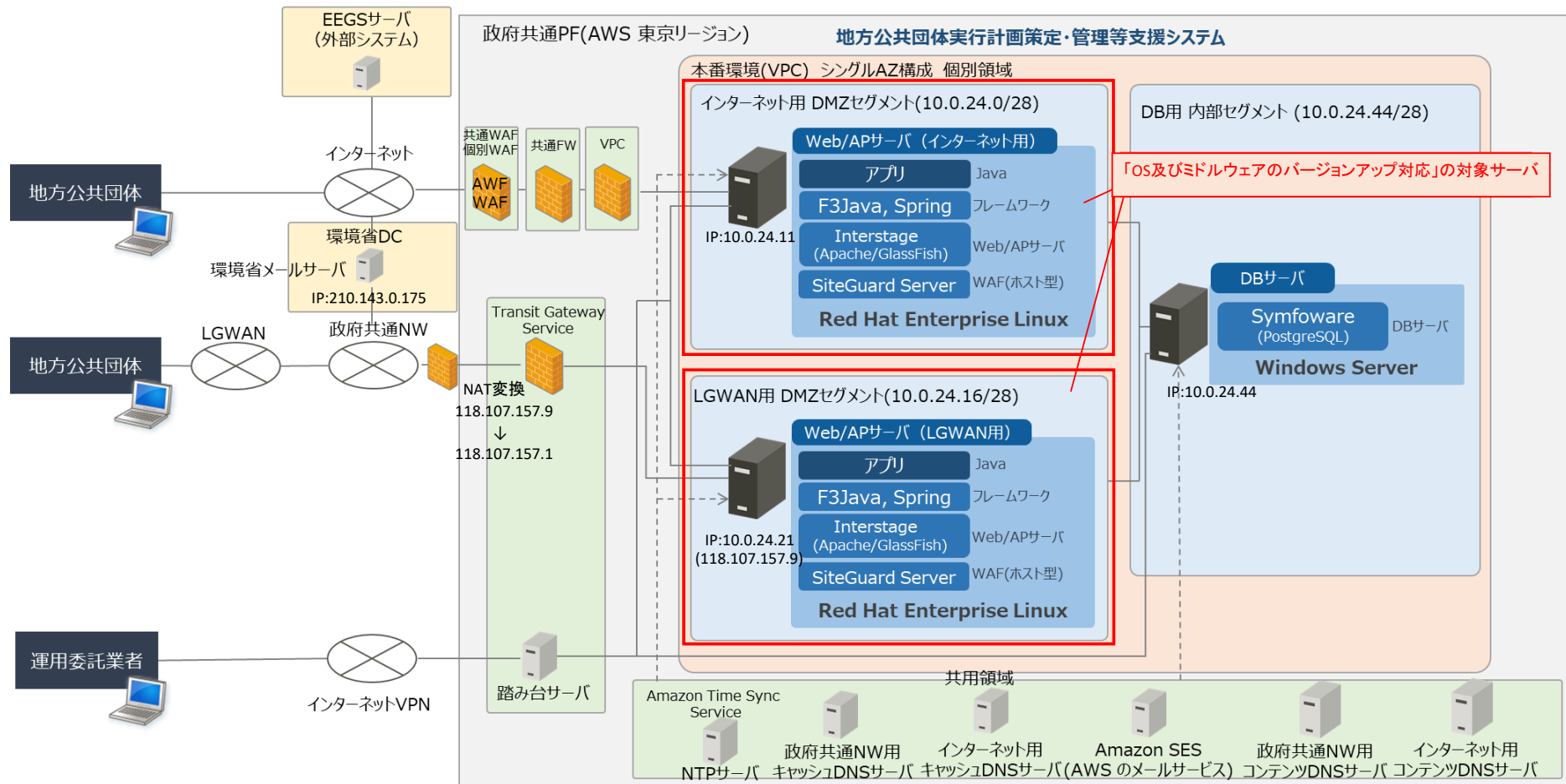

・インターネット経由で利用するユーザで使用
 ・メール送信は"SMTPインターフェイス"を使用
 ・メール認証はSPFとDKIMを使用

第2章 ネットワーク設計

システム		プロセス		プログラム		社名	FJJ	作成日	2021/1/28
地方公共団体実行計画策定・管理等支援システム						担当	FJJ	更新日	2022/11/29
ID	ID	ID	ID	ID	ID				

2.2 通信要件

2.2.1 FW透過要件

(1) 個別領域 ⇄ インターネット

No	SOURCE		DESTINATION			備考
	ホスト名	IPアドレス	ホスト名	IPアドレス	サービス/ポート	
1	Web/APサーバ(インターネット)	10.0.24.11/28	any	0.0.0.0/0	http(tcp/80)	OS、ソフトウェア保守用(パッチ等)
2			any	0.0.0.0/0	https(tcp/443)	OS、ソフトウェア保守用(パッチ等)
3	Web/APサーバ(LGWAN用)	10.0.24.21/28	any	0.0.0.0/0	http(tcp/80)	OS、ソフトウェア保守用(パッチ等)
4			any	0.0.0.0/0	https(tcp/443)	OS、ソフトウェア保守用(パッチ等)
5	DBサーバ	10.0.24.44/28	any	0.0.0.0/0	http(tcp/80)	OS、ソフトウェア保守用(パッチ等)
6			any	0.0.0.0/0	https(tcp/443)	OS、ソフトウェア保守用(パッチ等)
7	any (地方公共団体)	0.0.0.0/0	Web/APサーバ(インターネット)	10.0.24.11/28	https(tcp/443)	Webシステム (LAPSS)
8	EEGSサーバ	検証環境 35.74.153.195 54.178.72.190 本番環境 35.75.244.54 52.193.209.69 52.69.14.203 54.64.58.171	Web/APサーバ(インターネット)	10.0.24.11/28	https(tcp/443)	EEGS連携用APIへの通信 AWF WAFの機能にて通信を制限。 EEGSサーバ(IPアドレス)のみ通信を許可

第2章 ネットワーク設計

システム		プロセス	プログラム	社名	FJJ	作成日	2021/1/28
地方公共団体実行計画策定・管理等支援システム				担当	FJJ	更新日	2022/11/29
ID	ID	ID	ID	ID			

(2) 個別領域 ⇔ 政府共通NW

No	SOURCE		DESTINATION			備考
	ホスト名	IPアドレス	ホスト名	IPアドレス	サービス/ポート	
1	Web/APサーバ(LGWAN用)	10.0.24.21/28 (118.107.157.9/32)	環境省メールサーバ	210.143.0.175/32 (172.16.19.11)	smtp(tcp/25)	地方公共団体(LGWAN)へのメール送信
2	any (地方公共団体)	0.0.0.0/0	Web/APサーバ(LGWAN用)	10.0.24.21/28	https(tcp/443)	Webシステム (LAPSS)

(3) 個別領域 ⇔ 共用領域

No	SOURCE		DESTINATION			備考
	ホスト名	IPアドレス	ホスト名	IPアドレス	サービス/ポート	
1	Web/APサーバ(インターネット)	10.0.24.11/28	メール送信用 Amazon SES	0.0.0.0/0	smtp(tcp/587)	Amazon SESサービスを利用 (IPは動的)
2			インターネット用 コンテンツDNSサーバ	172.16.248.100/32	dns(tcp・udp/53)	インターネット用コンテンツDNSサーバ サービス
3			セキュリティ対策 DeepSecurity	172.16.249.0/24	https(tcp/4120)	DeepSecurity通信用
4			セキュリティ対策 DeepSecurity	172.16.249.0/24	https(tcp/4122)	DeepSecurity通信用
5			セキュリティ対策 DeepSecurity	172.16.250.0/25	https(tcp/4120)	DeepSecurity通信用
6			セキュリティ対策 DeepSecurity	172.16.250.0/25	https(tcp/4122)	DeepSecurity通信用
7	Web/APサーバ(LGWAN用)	10.0.24.21/28	メール送信用 Amazon SES	210.143.0.175/32	smtp(tcp/25)	環境省 メールサーバ
8			セキュリティ対策 DeepSecurity	172.16.249.0/24	https(tcp/4120)	DeepSecurity通信用
9			セキュリティ対策 DeepSecurity	172.16.249.0/24	https(tcp/4122)	DeepSecurity通信用
10			セキュリティ対策 DeepSecurity	172.16.250.0/25	https(tcp/4120)	DeepSecurity通信用
11			セキュリティ対策 DeepSecurity	172.16.250.0/25	https(tcp/4122)	DeepSecurity通信用
12	DBサーバ	10.0.24.44/28	メール送信用 Amazon SES	0.0.0.0/0	smtp(tcp/587)	Amazon SESサービスを利用 (IPは動的)
13			DeepSecurityサーバ	172.16.249.0/24	https(tcp/4120)	DeepSecurity通信用
14			DeepSecurityサーバ	172.16.249.0/24	https(tcp/4122)	DeepSecurity通信用
15			DeepSecurityサーバ	172.16.250.0/25	https(tcp/4120)	DeepSecurity通信用
16			DeepSecurityサーバ	172.16.250.0/25	https(tcp/4122)	DeepSecurity通信用
17			WSUSサーバ通信用サーバ	172.16.249.128/26	http(tcp/8530) - https(tcp/8531)	WindowsUpdate WSUS用
18			WSUSサーバ通信用サーバ	172.16.249.96/27	http(tcp/8530) - https(tcp/8531)	WindowsUpdate WSUS用
19			ICMP	0.0.0.0/0	icmp/all	ping通信用

要件定義書（運用・保守版）

地方公共団体実行計画策定・管理等支援システム

第 1.1 版

環境省大臣官房

地域脱炭素政策調整担当参事官室

改訂履歴

版数	改訂日付	改訂者	改訂内容
1.0	2022年12月23日	寒川宣光	初版
1.1	2023年12月18日	瀬川 功	令和6年度様に改訂

変更履歴

本書の変更履歴は、前述「改訂履歴」にすべて記載している。

目次

第1章 はじめに.....	6
第2章 業務実施手順.....	7
1. 業務の範囲(業務機能とその階層).....	7
2. 業務フロー.....	7
3. 業務の実施に必要な体制.....	7
4. 入出力情報項目及び取扱量.....	7
第3章 規模.....	11
1. サービスの利用者数及び情報システムの利用者数.....	11
2. 処理件数.....	11
第4章 時期・時間.....	12
1. 業務の時期・時間.....	12
第5章 場所等.....	13
1. 業務の実施場所.....	13
第6章 管理すべき指標.....	14
1. 管理すべき指標.....	14
第7章 情報セキュリティに関する事項.....	15
1. 情報セキュリティ対策要件.....	15
第8章 テストに関する事項.....	17
1. テストに関する要件.....	17
第9章 引継ぎに関する事項.....	18
1. 引継ぎ事項.....	18
第10章 教育に関する事項.....	19
1. 教育対象者の範囲、教育の方法.....	19
2. 教材の作成.....	19
第11章 運用に関する事項.....	20
1. 運用管理・監視等要件.....	20
2. 運用サポート業務.....	21
3. 運用実績の評価と改善.....	21
第12章 保守に関する事項.....	22
1. アプリケーションプログラムの保守要件.....	22
2. ソフトウェア製品の保守要件.....	23
3. データの保守要件.....	23
4. 保守実績の評価と改善.....	23

添付資料

別紙1：運用計画

別紙2：保守作業計画

第1章 はじめに

「地球温暖化対策の推進に関する法律（以下「地球温暖化対策推進法」という。）」において、地方公共団体は、単独で又は共同して、地球温暖化対策計画に即して、自らの事務及び事業に関し、温室効果ガスの排出の量の削減等のための措置に関する計画として「地方公共団体実行計画事務事業編」（以下「事務事業編」という。）の策定が義務付けられている。また、都道府県、指定都市、中核市及び施行時特例市は、その区域の自然的社会的条件に応じて温室効果ガスの排出の量の削減等を行うための施策及びその実施の目標に関する事項を定める計画として、「地方公共団体実行計画区域施策編」（以下「区域施策編」という。）の策定が義務付けられている。令和3年6月に公布された「地球温暖化対策の推進に関する法律の一部を改正する法律」により、その他の市町村に対しても区域施策編の策定が努力義務となった。

当該改正では、基本理念として2050年カーボンニュートラルが位置付けられたほか、地方公共団体実行計画（以下「実行計画」という。）の実効性向上が図られ、区域施策編における施策目標の追加、地域脱炭素化促進事業の創設等が行われた。また、「地球温暖化対策計画」（令和3年10月22日、閣議決定）において、我が国の中期目標として、2030年度に温室効果ガスを2013年度から46%削減することが掲げられた。さらに、「政府実行計画」（令和3年10月22日、閣議決定）においては、2013年度を基準として、政府の事務及び事業に伴い直接的及び間接的に排出される温室効果ガスの総排出量を2030年度までに50%削減することが目標とされた。

こうした法改正や政府の計画改定を踏まえ、地方公共団体においても、実行計画を改定作業等が進められている。しかしながら、全国の地方公共団体の一部において、実行計画の策定に係る人員や知見の不足により、実行計画が未策定な状態である。また、策定済み団体においても実行計画の進捗管理や、温室効果ガス総排出量の算定における業務負荷が課題となっている。これらの課題に対応するため、環境省は、地方公共団体における実行計画の策定や対策の進捗管理を支援することを目的として、地方公共団体向けの情報システムを新たに整備し、運用することとした。具体的には、当該情報システムにより、地方公共団体による温室効果ガス総排出量の算定や、排出削減の取組の評価等を支援する。さらに、他団体の地球温暖化対策への取組状況等を、当該情報システムを通じて共有することにより、地方公共団体の業務の効率化と高度化を実現する。

第2章 業務実施手順

1. 業務の範囲（業務機能とその階層）

業務の範囲については別紙1「運用計画」の「4 運用作業内容」及び別紙2「保守作業計画」の「4 保守作業内容」を参照すること。

2. 業務フロー

業務フローについては別紙1「運用計画」の「4 運用作業内容」及び別紙2「保守作業計画」の「4 保守作業内容」を参照すること。

3. 業務の実施に必要な体制

本業務の実施に必要な体制は次の表のとおりである。

表2-3 業務の実施に必要な体制

実施体制	組織概要	補足
運用・保守組織	運用・保守作業全般を行う。	
コールセンター	環境省担当官及び事業参加者からの問い合わせに対し対応を行う。	

4. 入出力情報項目及び取扱量

本業務で取り扱う入出力データの種類及びデータ量は次の表のとおりである。

表2-4 入出力情報項目及び取扱量

業務処理	入出力情報名	入出力情報概要	入出力の区分	主な入出力情報項目	取扱量	用途	取得元/提供元	補足
部局情報設定	部局情報	部局の情報	入出力	部局名等	年間 約 24,000 件	部局情報の設定	利用者	
課室情報設定	課室情報	課室の情報	入出力	課室名等	年間 約 51,000 件	課室情報の設定	利用者	
アカウント情報設定	アカウント情報	アカウントの情報	入出力	氏名、メールアドレス等	年間 約 77,000 件	アカウント情報の設定	利用者	
施設情報	施設情報	施設の情	入出力	施設名等	年間	施設情報の	利用者	

設定		報			約 501,000 件	設定		
施設グループ設定	施設グループ情報	施設グループの情報	入出力	施設グループ名等	年間 約 8,500 件	施設グループの設定	利用者	
独自項目設定	独自項目情報	独自項目の情報、排出係数	入出力	活動項目名、排出係数等	年間 約 8,500 件	独自項目の設定	利用者	
関連制度別排出係数確認	関連制度別排出係数	関連制度別の排出係数	出力	関連制度名、年度、活動項目名、温室効果ガス名、排出係数値	年間 約 5,300 件	排出係数の確認	システム	
マスターデータ更新	マスターデータ	部局、課室、アカウント、施設の情報	入出力	部局名、課室名、氏名、メールアドレス、施設名等	年間 約 800 件	マスターデータの一括登録	利用者	
温室効果ガス排出量確認	温室効果ガス排出量	温室効果ガス排出量	出力	温室効果ガス排出量等	年間 約 152,000 件	温室効果ガス排出量の確認	システム	
活動量の集計	活動量、温室効果ガス排出量	活動量、温室効果ガス排出量	出力	活動量、温室効果ガス排出量等	年間 約 152,000 件	活動量、温室効果ガス排出量の確認	システム	
措置の点検	措置点検状況	措置点検の情報	入出力	措置点検情報等	年間 約 78,000 件	措置の点検	利用者	
削減目標の設定	削減目標	温室効果ガスの削減目標	入出力	削減目標等	年間 約 5,900 件	削減目標の設定	利用者	
削減目標達成状況評価の更新	削減目標達成状況の評価	温室効果ガスの削減目標達成状況の評価	入出力	自己評価等	年間 約 14,000 件	削減目標達成状況評価の更新	利用者	
月別実績値の更新	月別実績値	月別実績値情報	入出力	活動項目、実績値等	年間 約 3,359,000 件	月別実績値の登録	利用者	
施行状況調査の回答	施行状況調査	施行状況調査回答情報	入出力	施行状況調査回答等	年間 約 261,000 件	施行状況調査の回答	利用者	
入力項目の設定	入力項目	実績値の入力項目	入出力	施設分類名、活動項	年間 約 283,000 件	入力項目の設定	利用者	

		情報		目名等				
入力単位の設定	入力単位	実績値の入力単位情報	入出力	活動項目名、入力単位等	年間 約 14,000 件	入力単位の設定	利用者	
原単位分母の更新	原単位分母	原単位分母情報	入出力	施設分類名、原単位分母等	年間 約 4,400 件	原単位分母の更新	利用者	
アンケート回答	アンケート回答	アンケートの回答	入出力	アンケート回答等	年間 約 5,600 件	アンケート回答	利用者	
利用ログの確認	利用ログ	利用ログ情報	出力	日時、団体名、画面名、イベントID等	年間 約 50 件	利用ログの確認	システム	
実行計画の更新	実行計画計画基礎情報	実行計画の基礎情報	入出力	実行計画情報等	年間 約 26,000 件	実行計画の更新	利用者	
実行計画の点検	実行計画点検情報	実行計画の点検情報	入出力	実行計画点検情報	年間 約 26,000 件	実行計画の点検	利用者	
措置の更新	措置情報	温室効果ガス削減措置の情報	入出力	措置情報等	年間 約 55,000 件	措置の更新	利用者	
実行計画（区域施策編）の更新	実行計画（区域施策編）基礎情報	実行計画（区域施策編）の基礎情報	入出力	実行計画（区域施策編）情報等	年間 約 2,300 件	実行計画（区域施策編）の更新	利用者	
実行計画（区域施策編）の点検	実行計画（区域施策編）点検情報	実行計画（区域施策編）の点検情報	入出力	実行計画（区域施策編）点検情報	年間 約 2,300 件	実行計画（区域施策編）の点検	利用者	
対策・施策の更新	対策・施策	部門・分野別の対策・施策情報	入出力	部門・分野、対策・施策情報等	年間 約 800 件	対策・施策の更新	利用者	
対策・施策の点検	対策・施策点検情報	対策・施策の点検情報	入出力	対策・施策点検情報等	年間 約 1,200 件	対策・施策の点検	利用者	
排出量・活動量（区域施策編）の更新	区域施策編の排出量・活動量	区域施策編の排出量・活動量情報	入出力	部門・分野、温室効果ガス排出量、活動量、コメント	年間 約 900 件	排出量・活動量（区域施策編）の更新	利用者	

				ト				
都道府県基準の更新	都道府県基準	都道府県基準情報	入出力	都道府県基準情報等	年間約 10 件	都道府県基準の更新	利用者	
地域脱炭素化促進事業の促進に関する事項（市区町村）の更新	地域脱炭素化促進事業の促進に関する事項（市区町村）	地域脱炭素化促進事業の促進に関する事項（市区町村）情報	入出力	地域脱炭素化促進事業の促進に関する事項（市区町村）情報等	年間約 400 件	地域脱炭素化促進事業の促進に関する事項（市区町村）の更新	利用者	
促進事業計画の更新	促進事業計画基礎情報	促進事業計画の基礎情報	入出力	促進事業計画情報等	年間約 400 件	促進事業計画の更新	利用者	

第3章 規模

1. サービスの利用者数及び情報システムの利用者数

本業務の利用者の数は次の表のとおりである。

表3-1 サービスの利用者数及び情報システムの利用者数

利用者	利用者の種類		主な利用拠点	主な利用時間帯	利用者数	補足
	サービス利用者	情報システムの利用者				
地方公共団体事務局	○	○	全国	12時間（9時～21時） ※土日祝日及び年末年始を除く平日	約1700人	
地方公共団体施設管理部局	○	○	全国	12時間（9時～21時） ※土日祝日及び年末年始を除く平日	約21,250人	
環境省	○	○	環境省	12時間（9時～21時） ※土日祝日及び年末年始を除く平日	約6人	
情報システム運用事業者	—	○	事業所	12時間（9時～17時30分） ※土日祝日及び年末年始を除く平日	約8人	

2. 処理件数

本業務の単位あたりの処理件数は次の表のとおりである。

表3-2 処理件数

項目	処理件数		補足
	定常時	ピークの特徴	
アクセス件数	約3500件/時間	約4800件/時間	
バッチ処理件数	約300件/日	約500件/日	

第4章 時期・時間

1. 業務の時期・時間

本業務を実施する時期・時間帯は次の表のとおりである

表4-1 業務の時期・時間

	実施時期・期間	実施・提供時間	補足
通常期	9月、1月～5月	9:00～21:00	
繁忙期	6月～8月（温対法、省エネ法 報告提出期限前） 10月～12月（施行状況調査回 答期間）	9:00～21:00	

第5章 場所等

1. 業務の実施場所

本業務を実施する場所は次の表のとおりである。

表5-1 業務の実施場所

場所名	実施体制	実施業務	所在地	補足
環境省、システム開発事業者、運用事業者等の事業所	プロジェクト管理	プロジェクトの管理・運営に関わる業務を行う。	東京都他	定期的な打ち合わせ等は原則都内またはWeb会議で実施する
システム開発事業者の事業所及び環境省	システム開発	情報システムの開発・整備を行う。	東京都他	
システム運用・保守事業者事務所及び環境省	システム運用・保守	システム運営期間中の情報システムの運用・保守を行う。	東京都他	政府共通プラットフォームを利用

第6章 管理すべき指標

1. 管理すべき指標

本業務において管理すべき指標は次の表のとおりである

表6-1 管理すべき指標

指標の種類	指標名	計算式	単位	目標値	計測方法	計測周期
情報システム性能指標	レスポンス目標	システム内でのセンター内処理時間を計測	秒	2秒以内	実測	適宜
情報システム性能指標	スループット目標	リクエスト・レスポンスで構成される1トランザクション	件/秒	2件/秒	実測	適宜
情報システム性能指標	稼働率	$\frac{\text{「年間実稼働時間」}}{\text{「年間予定稼働時間」}} \times 100$	%	99%	運用作業報告	毎年

第7章 情報セキュリティに関する事項

1. 情報セキュリティ対策要件

本システムの受注者に求められる情報セキュリティ対策要件は以下のとおりである。

表7-1 情報セキュリティ対策要件

No.	情報セキュリティ対策	対策に係る要件	補足
1	セキュリティリスク分析	重要度が高い資産を扱う範囲及び外接部分のセキュリティリスク分析を行うこと	
2	セキュリティ診断	Web診断を実施すること	
3	セキュリティリスクの見直し	セキュリティに関するイベント発生時にセキュリティリスクの見直しを実施すること	
4	セキュリティパッチ適用	緊急性の高いセキュリティパッチは優先的に適用すること セキュリティパッチ適用は定期保守時の実施を基本とし、緊急性の高いものは随時実施すること	
5	認証機能	資産管理の権限を持つユーザの認証を行うこと	認証方式はID、パスワードによる認証とする
6	利用制限	必要最小限のプログラムの実行、コマンドの操作、ファイルのアクセスのみを許可すること 管理者権限はIPアドレス等により特定端末のみ操作を許可すること	
7	管理方法	アクセス・利用制限の管理ルールを作成すること	
8	データの暗号化	SSLによる暗号化通信を実施すること 機密性の高いデータを暗号化すること	
9	ログの取得	不正行為を検知するためのログを取得し、3年間保管すること	
10	不正監視	装置、ネットワーク、侵入者・不正操作等に関して重要度が高い資産を扱う範囲及び外接部分の不正監視を行うこと	
11	ネットワーク制御	不正な通信を遮断するための通信制御を実施すること	
12	不正検知	不正通信の検知を重要度が高い資産を扱う範囲及び外接部分に関して実施すること	

13	サービス停止攻撃の回避	ネットワークの輻輳対策を実施すること	
14	マルウェア対策	マルウェア対策をシステム全体に実施すること リアルタイムスキャンを実施すること フルスキャンは1回/日と基本とし、適宜追加で実施すること	
15	Web実装対策	セキュアコーディング、Webサーバの設定等による対策の強化を実施すること WAFを導入すること	

第8章 テストに関する事項

1. テストに関する要件

本システムのテストに係る要件は次の表のとおりである。

表8-1 テストに関する要件の定義表

No.	テストの種類	テストの目的、内容	テスト環境	テストデータ	担当
1	単体テスト	ハードウェア、ソフトウェア単体の基本動作確認	開発環境	疑似データ	本業務受注者
2	結合テスト	ハードウェア・ミドルウェアを接続し、システム機能を確認	開発環境	疑似データ	本業務受注者
3	総合テスト	運用を想定したシナリオでの各種サービスの動作確認 性能、信頼性、拡張性、セキュリティ等の機能の観点で、運用を想定したシナリオでの動作確認	開発環境および本番環境（トライブ環境）	疑似データ	本業務受注者
4	受入テスト	ネットワークシステムの機能や性能、信頼性、セキュリティ要件が実現されていることを環境省職員が確認	本番環境（トライブ環境）	本番データ	環境省 ※本業務受注者は試験内容の提案及び支援を実施

第9章 引継ぎに関する事項

1. 引継ぎ事項

本システムの引継ぎに係る要件は次の表のとおりである。

表9-1 引継ぎ事項の定義表

No.	引継ぎ発生時	引継ぎ元	引継ぎ先	引継ぎ内容	引継ぎ手順	補足
1	運用業者交代時	設計・開発事業者、システム運用・保守事業者	次年度設計・開発事業者、システム運用・保守事業者	設計書、作業経緯、残存課題	受託者は、本システムの次期運用・保守業務受託者等に対し、「引継文書」を作成し、作業経緯・残存課題等に関する情報提供及び質疑応答等の協力を行うこと。	

第10章 教育に関する事項

1. 教育対象者の範囲、教育の方法

本システムの教育に係る要件は次の表のとおりである。

表10-1 教育対象者の範囲、教育の方法の定義表

No.	教育対象者の範囲	教育の内容	教育の実施時期	教育の方法	教材	教育対象者数	補足
1	地方公共団体職員	システムの利用方法	毎年度 3-5 回程度	オンラインでの説明会を実施	利用者マニュアル、ヘルプデスク利用マニュアル、FAQ	200-500 名程度/回	・追加機能など教材の改訂を含む ・別事業と併せて実施する可能性あり

2. 教材の作成

本システムの教育に際して用意する教材は次の表のとおりである。

表10-2 教材の定義表

No.	教材	教材の概要	対象者	補足
1	利用者マニュアル	業務の流れに沿った手順書を作成すること	地方公共団体職員	
2	ヘルプデスク利用マニュアル	問い合わせ窓口の利用方法を記載した資料を作成すること	地方公共団体職員	
3	FAQ	よくある質問をまとめた資料を作成すること	地方公共団体職員	

第11章 運用に関する事項

1. 運用管理・監視等要件

本システムの運用管理・監視等に係る要件は以下のとおりである。

ア システム運用

サービス提供時間やシステムメンテナンス等に応じて本システムの起動及び停止を行う。システムを停止する場合は、システム利用者及び関係者への連絡・周知を実施し停止する。

イ 定期運用作業

- 日次作業
 - ・システム稼働確認
 - ・システム運転監視
 - ・バックアップ取得状況確認
 - ・サービス停止有無確認
 - ・ホームページの改ざん確認
 - ・ウィルス定義ファイル更新確認
 - ・定期スキャン実行確認
- 月次作業
 - ・各種集計
 - ・サーバのディスク使用量確認
 - ・サーバの日時確認
 - ・セキュリティパッチ調査
 - ・リソース情報回収
- 年次作業
 - ・セキュリティ診断実施及びセキュリティ脅威の確認対応

ウ システム監視

本システムを構築する政府共通プラットフォームのサービスを用いて、システムの運用状況を監視する。また、システムメンテナンス、新機能追加、障害発生等、必要に応じて監視ソフトウェアの設定を調整することで、運用状況に適した監視レベルに強化する等の対策を講じる。

エ ライブラリ管理

環境省から提供されるソースプログラムについて、パッチ適用を伴うメンテナンス及び障害発生時に修正が発生した場合は、修正内容・日時等の履歴情報を管理すること。

オ データ集計及び報告

本システムについて、以下のデータを集計し、定期的に報告を行う。

- ・参加者によるシステムへのアクセス数、アクセス数累計
- ・参加者によるシステムのログイン数、ログイン数累計
- ・その他、必要な情報

2. 運用サポート業務

本システムの運用サポート業務に係る要件は以下のとおりである。

ア 問い合わせ対応業務

本システムについて、環境省担当者及び事業参加者からのシステム操作方法やシステムの各種データ提供依頼に関する問合せについて、対応を行う。問合せ内容及び対応内容については、記録管理を行う。

イ サポート業務対応時間

9:00～17:30（土日祝日及び年末年始を除く平日を基本とする。）

ウ サポート体制

サポート体制は原則、電話及び電子メールでおこなうこととし、以下の問合せ件数を想定とする。

- ・令和6年4月1日～令和6年9月30日 : 150件/月程度
- ・令和6年10月1日～令和7年3月31日 : 300件/月程度

3. 運用実績の評価と改善

本システムの運用実績の評価と改善に係る要件は以下のとおりである。

ア 運用改善の検討

システムの運用状況を踏まえて運用改善を検討し、環境省担当者に報告を行う。

イ 運用手順の修正

システム保守・運用に係る手順書類について、必要に応じて修正を行う。

第12章 保守に関する事項

1. アプリケーションプログラムの保守要件

本システムのアプリケーションプログラムの保守に係る要件は以下のとおりである。

ア システム障害対応

業務アプリケーションに関わるシステム障害に対して、障害復旧作業、原因分析、再発防止策の提示を行う。サービス提供に関わる故障が発生した場合、故障の内容、原因、復旧方法、再発防止策、対応実績工数等を管理し環境省担当者に報告する。

イ アプリケーション修正

業務アプリケーションの機能不具合の発生時に、業務アプリケーションの修正を行う。また、法改正や制度改正等への対応として、業務アプリケーションの軽微な修正（係数の改定や、項目等の小規模な増減への対応など）を実現可能なものに関し環境省担当官と協議の上で実施する。軽微な修正事例の参考を以下に示す。

- ・アプリケーションのパラメータ設定変更
- ・画面上の表記やレイアウトの修正
- ・マスタデータの追加・修正
- ・定義済み業務フローに基づいた手続きの追加 等

ウ テスト対応

本システム環境へのパッチ適用や業務アプリケーションの修正等によりテストの必要性が生じた際、確認テスト等の作業を行う。

エ 最新OS、ブラウザへの影響調査

クライアント端末の推奨しているOS(Windows10)やWebブラウザ(Microsoft Edge(Internet Explorerモード含む)、Firefox、Google Chrome)バージョンの保守サポート期間が終了した場合、最新のブラウザバージョンで正常に動作することを確認し、報告すること。

不具合等が確認された際の対応については、別途協議の上で定めること。

オ 開発環境の準備

トラブル発生時の原因究明・復旧準備等に備えて、受注者にてOS、ミドルウェアのバージョンを本番環境と合わせた開発環境を運用開始時に用意しておくこと。

2. ソフトウェア製品の保守要件

本システムのソフトウェア製品の保守に係る要件は以下のとおりである。

ア システムメンテナンス

所管する全てのソフトウェア、ミドルウェア等について、定期的にその状態を調査し、不適切な状態にある場合は、影響度、緊急度及び適用の必要性等を勘案してシステムメンテナンスを行う。システム全体への影響調査及び検証環境における適用確認試験を実施した上で、商用環境に適用し、適用後の動作確認試験についても合わせて実施する。

3. データの保守要件

本システムのデータの保守に係る要件は以下のとおりである。

ア データ異常対応

各種データの異常に関する対応依頼に基づき、データの復旧、原因分析、再発防止策の提示を行う。

イ マスタデータ・設定データ更新対応

マスタデータや各種設定データ等に更新の必要性が生じた場合、その影響範囲を確認のうえ、更新作業を実施する。毎年環境省より公表される電気事業者別排出係数の反映も本作業に含むものとする。

4. 保守実績の評価と改善

本システムの保守実績の評価と改善に係る要件は以下のとおりである。

ア 保守実績の取得、評価及び管理

保守業務の以下内容について、作業実績を管理すること。

- ・障害の発生状況（件数、原因、対応状況等）
- ・予防保守（ソフトウェアアップデート等）の実施状況
- ・運用サポート業務（問合せ対応業務等）の実施状況

イ 保守実績の改善の検討

システムの保守実績状況を踏まえて改善を検討し、環境省担当者に報告を行う。

ウ 免責事項

システム保守に関して、下記に起因する事由及び環境省の都合・事由により受託者がサー

ビスレベル保証値を満たせない場合については免責とする。

- ・インフラ災害、電源供給の停止や通信障害の場合
- ・環境省又は政府共通プラットフォームの過失及び故意による障害の場合
- ・環境省又は政府共通プラットフォームの都合により障害復旧が行えない場合
- ・その他双方協議の上で計測の除外とした場合

以上



環境省様

地方公共団体実行計画策定・管理等支援システム

運用計画

第 1.6 版

2023 年 11 月 20 日

富士通 Japan 株式会社

改版履歴

版数	変更日	変更理由／内容	変更者	変更箇所
1.0	2021/6/15	初版作成	FJJ	—
1.1	2021/7/20	・環境省の体制を更新 ・FJJ システム部門の電話番号を更新	FJJ	「6 作業実施体制」の下 記内容を更新 ・環境省の体制を更新 ・システム運用・保守事 業者 システム部門の電 話番号
1.2	2021/9/30	・バッチスケジュールを更新 ・FJJ 事務所所在地を更新	FJJ	以下のスケジュールを更 新 ・DB ダンプバックアップ ・パフォーマンスログ収 集処理 ・ミドルウェア再起動処 理 ・ログをAWSのS3ストレ ージにコピー ・4.1.1、4.1.2、4.1.3 の設 定内容を最新化
1.3	2022/7/8	・環境省の組織名を更新	FJJ	・6 の作業実施体制図を 更新
1.4	2023/1/12	・サマリテーブル更新バッチ処理の実施時 間を更新	FJJ	・2.3 日次スケジュール
1.5	2023/3/29	・DB インデックス、統計情報の更新処理を 追記	FJJ	・2.3 日次スケジュール
1.6	2023/11/20	・環境省、システム運用・保守事業者、政 策的助言事業者の体制を更新 ・連絡先を更新	FJJ	「6 作業実施体制」の下 記内容を更新 ・作業実施体制図 ・システム運用・保守事 業者 システム部門及び 営業部門のメールアドレス ・環境省担当官のメール アドレス ・政策的助言事業者のメ ールアドレス

目次

1	運用作業項目	1
2	スケジュール計画	2
2.1	年次スケジュール	2
2.2	月次スケジュール	2
2.3	日次スケジュール	3
3	運用・保守環境	4
3.1	運用・保守環境	4
3.2	作業実施環境	4
3.3	運用・保守作業を行う作業環境の情報セキュリティ対策	4
4	運用作業内容	5
4.1	定期運用作業(日次)	5
4.1.1	システム稼働確認/システム運転監視/サービス停止有無確認	5
4.1.2	バックアップ取得状況確認	7
4.1.3	ホームページの改ざん確認	8
4.1.4	ウイルス定義ファイル更新確認/定期スキャン実行確認	9
4.2	定期運用作業(月次)	9
4.2.1	データ集計(アクセス数、ログイン数等)	9
4.2.2	サーバディスク使用量確認/リソース情報回収	9
4.2.3	サーバの日時確認	10
4.3	定期運用作業(年次)	10
4.3.1	セキュリティ診断及び脆弱性への対応	10
4.4	システム監視調整	10
4.4.1	監視パラメータの検討/システム監視レベルの設定	10
4.5	運用サポート	11
4.5.1	問い合わせ対応(ヘルプデスク)	11
4.5.2	関係省庁からの各種調書等の作成補助	12
4.6	教育支援	12
4.6.1	教育資料の改定案作成	12
4.6.2	教育の実施	12
4.7	付帯作業	12
4.7.1	作業実績の取得、評価、報告	12
4.7.2	運用作業の改善提案	13
4.7.3	現況確認支援(情報資産管理標準シートとの突合確認)	13
4.7.4	プロジェクト計画書、管理要領の改定案作成	13
5	成果物	14
6	作業実施体制	14

1 運用作業項目

本システムにおける運用作業項目は以下のとおりとする。

No	分類	作業内容	タイミング
1	定期運用作業(日次)	システム稼働確認	常時
2		システム運転監視	
3		バックアップ取得状況確認	毎日1回
4		サービス停止有無確認	常時
5		ホームページの改ざん確認	
6		ウィルス定義ファイル更新確認	毎日1回
7		定期スキャン実行確認	毎週月曜日
8	定期運用作業(月次)	データ集計(アクセス数、ログイン数等)	毎月1回
9		サーバディスク使用量確認	
10		サーバの日時確認	
11		セキュリティパッチ調査	
12		リソース情報回収	
13	定期運用作業(年次)	セキュリティ診断及び脆弱性への対応	毎年1回
14	システム監視調整	監視パラメータの検討	随時
15		システム監視レベルの設定	
16	運用サポート	問い合わせ対応(ヘルプデスク)	随時
17		関係省庁からの各種調書等の作成補助	
18	教育支援	教育資料の改定案作成	毎年1回
19		教育の実施	
20	付帯作業	作業実績の取得、評価、報告	毎月1回
21		運用作業の改善提案	毎年1回
22		現況確認支援(情報資産管理標準シートとの突合確認)	
23		次期運用・保守業務受託者への引継ぎ	
24		中長期運用・保守作業計画書案の作成	
25		プロジェクト計画書、管理要領の改定案作成	

2 スケジュール計画

定期作業を実施するスケジュールは以下のとおりとする。

2.1 年次スケジュール

2023年度

作業項目	2023									2024		
	4	5	6	7	8	9	10	11	12	1	2	3
中長期運用・保守作業計画書案の作成	○											
セキュリティ診断及び脆弱性への対応											○	
教育資料の改定案作成					○	○						
教育の実施							○	○				
運用作業の改善提案												○
現況確認支援(情報資産管理標準シートとの突合確認)											○	
次期運用・保守業務受託者への引継ぎ											○	○
プロジェクト計画書、管理要領の改定案作成												○

2.2 月次スケジュール

作業項目	上旬	中旬	下旬
データ集計(アクセス数、ログイン数等)	○	-	-
サーバディスク使用量確認	○	-	-
サーバの日時確認	○	-	-
リソース情報回収	○	-	-
作業実績の取得、評価、報告※	-	○	-

2.3 日次スケジュール

処理	時間																							
	0	1	2	3	4	5	6	7	8	9	10	11	12	13	14	15	16	17	18	19	20	21	22	23
バックアップ取得状況確認		○																						
ウイルス定義ファイル更新確認	○																							
定期スキャン実行確認 (毎週月曜日のみ)						○																		

(参考)運用サポート、バッチ等の日次自動処理

処理	時間																							
	0	1	2	3	4	5	6	7	8	9	10	11	12	13	14	15	16	17	18	19	20	21	22	23
運用サポート (土日、祝日、年末年始を除く平日)										○	○	○	○	○	○	○	○	○	○	○	○			
ウイルス定義ファイル更新	○																							
ウイルス定期スキャン (毎週月曜日のみ)						○																		
システムバックアップ取得 (ブロックストレージバックアップサービス)			○																					
DBダンプバックアップ																							○	
DBインデックス、統計情報の更新		○																						
メール送信バッチ処理 (定期スケジュール)								○																
サマリテーブル更新バッチ処理 (アプリケーション)						○	○																	
アプリケーションログアーカイブ処理		○																						
イベントログ収集処理				○																				
ミドルウェア再起動処理 (Interstage, Symfoware)																							○	○
ログをAWSのS3ストレージにコピー					○																			

3 運用・保守環境

運用・保守環境及び作業を実施する環境は以下のとおりとする。

3.1 運用・保守環境

環境	場所	備考
本稼働環境	政府共通 PF	本システムが稼働する本番環境
ステージング環境 (トライアル環境)		アプリケーション修正及びデータ修正等の事前検証を行う環境(本稼働環境内へ独立したアプリケーションとして構築した環境)
社内検証環境	富士通 Japan 株式会社 事務所	パッチ適用作業等の事前検証を行う環境

3.2 作業実施環境

作業内容	場所	所在地
運用・保守作業※	富士通 Japan 株式会社 事務所 (テレワーク環境含む)	神奈川県川崎市幸区大宮町 1-5 JR 川崎タワー
報告会を含む会議体	環境省	東京都千代田区霞が関 1-2-2 中央合同庁舎 5 号館
教育	オンライン (環境省の WebEX を利用)	—

※原則、システム運用・保守事業者事務所またはテレワーク環境からリモート接続を行い、本稼働環境での作業を実施する。

3.3 運用・保守作業を行う作業環境の情報セキュリティ対策

管理対象	対策内容	管理方法
作業場所	作業場所のセキュリティ	<ul style="list-style-type: none"> 専用 IC カードによる作業場所への入退室管理 セキュリティ管理会社による夜間監視
作業端末(PC)	PC 管理	<ul style="list-style-type: none"> PC 管理台帳による管理
	パスワード設定	<ul style="list-style-type: none"> PC の定期パスワード変更
	ウィルス対策	<ul style="list-style-type: none"> パターンファイルの更新、定期スキャン
	Windows Update	<ul style="list-style-type: none"> 定期チェックによるセキュリティパッチの適用
	ハードディスク暗号化 持ち出し禁止	<ul style="list-style-type: none"> ハードディスクの暗号化 セキュリティワイヤーによる持ち出し禁止

4 運用作業内容

「1.運用作業項目」に記載した作業項目の詳細内容は以下のとおりとする。

4.1 定期運用作業(日次)

4.1.1 システム稼働確認/システム運転監視/サービス停止有無確認

(1) 作業内容

本システムが稼働・正常運転していることを確認する。政府共通 PF にて行っているシステム監視サービスにより自動で行う。監視項目は以下のとおりとする。

監視区分	監視対象	監視項目	監視間隔	アラート発生条件	
死活監視	<ul style="list-style-type: none"> ・Web/AP サーバ (lgapsys-webap01 、 lgapsys-webap02) ・DB サーバ (lgapsys-db01) 	ping 応答	5 分間	AWS の CloudWatch のメトリックスが“応答不可”だった場合	
プロセス監視	Web/AP サーバ (lgapsys-webap01 、 lgapsys-webap02)	httpd プロセス	5 分間	プロセス数が 0 になる、もしくは、プロセスの CPU 使用率が 80%超えを検知した場合	
		WAF プロセス(SiteGuard)			
		JavaEE7 プロセス			プロセス数が 6 を下回った場合、もしくは、プロセスの CPU 使用率が 80%超えを検知
		Java バッチプロセス			プロセス数が 2 を下回った場合、もしくは、プロセスの CPU 使用率が 80%超えを検知
		DeepSecurity エージェント			プロセス数が 0 になる、もしくは、プロセスの CPU 使用率が 80%超えを検知
		AmazonCloudWatch Agent			プロセス数が 0 になる、もしくは、プロセスの CPU 使用率が 80%超えを検知
		Inspector エージェント			プロセス数が 0 になる、もしくは、プロセスの CPU 使用率が 80%超えを検知
		ssm エージェント			プロセス数が 0 になる、もしくは、プロセスの CPU 使用率が 80%超えを検知
	DB サーバ (lgapsys-db01)	DB プロセス	5 分間	プロセス数が 0 になる、もしくは、プロセスの CPU 使用率が 80%超えを検知	
		DeepSecurity エージェント			
AmazonCloudWatch Agent					
Inspector エージェント					
リソース監視	<ul style="list-style-type: none"> ・Web/AP サーバ (lgapsys-webap01 、 lgapsys-webap02) ・DB サーバ (lgapsys-db01) 	CPU 使用率	5 分間	使用率が閾値(80%)を超えた場合	
		メモリ使用率			
		ディスク使用率			
ログ監視	Web/AP サーバ (lgapsys-webap01 、 lgapsys-webap02)	/var/log/messages [ERROR/CRITICAL/ALERT/PANIC/FATAL]	1 分間	ログに指定されたキーワードが含まれる場合	
		F3Javalog,F3javalog_batch [エラー]			
		F3javalog_test_batch, F3javalog_test_batch			

		[エラー]		
	DB サーバ (lgapsys-db01)	C:%Windows%System32%wine vt%Logs%System.evtx [エラー]		
		C:%Windows%System32%wine vt%Logs%Application.evtx [エラー]		
URL 監視	・Web/AP サーバ (lgapsys-webap01)	https://www.lapss.env.go.jp/ lapss/	5 分間	左記 URL の応答がなかつた場合
		https://www.lapss.env.go.jp/ lapss_test/		
	・Web/AP サーバ (lgapsys-webap02)	https://10.0.24.21/lapss/		
		https://10.0.24.21/ /lapss_test/		

(2) 作業手順

政府共通 PF の監視サービスで異常を検知した場合、以下のフローで対応を行う。

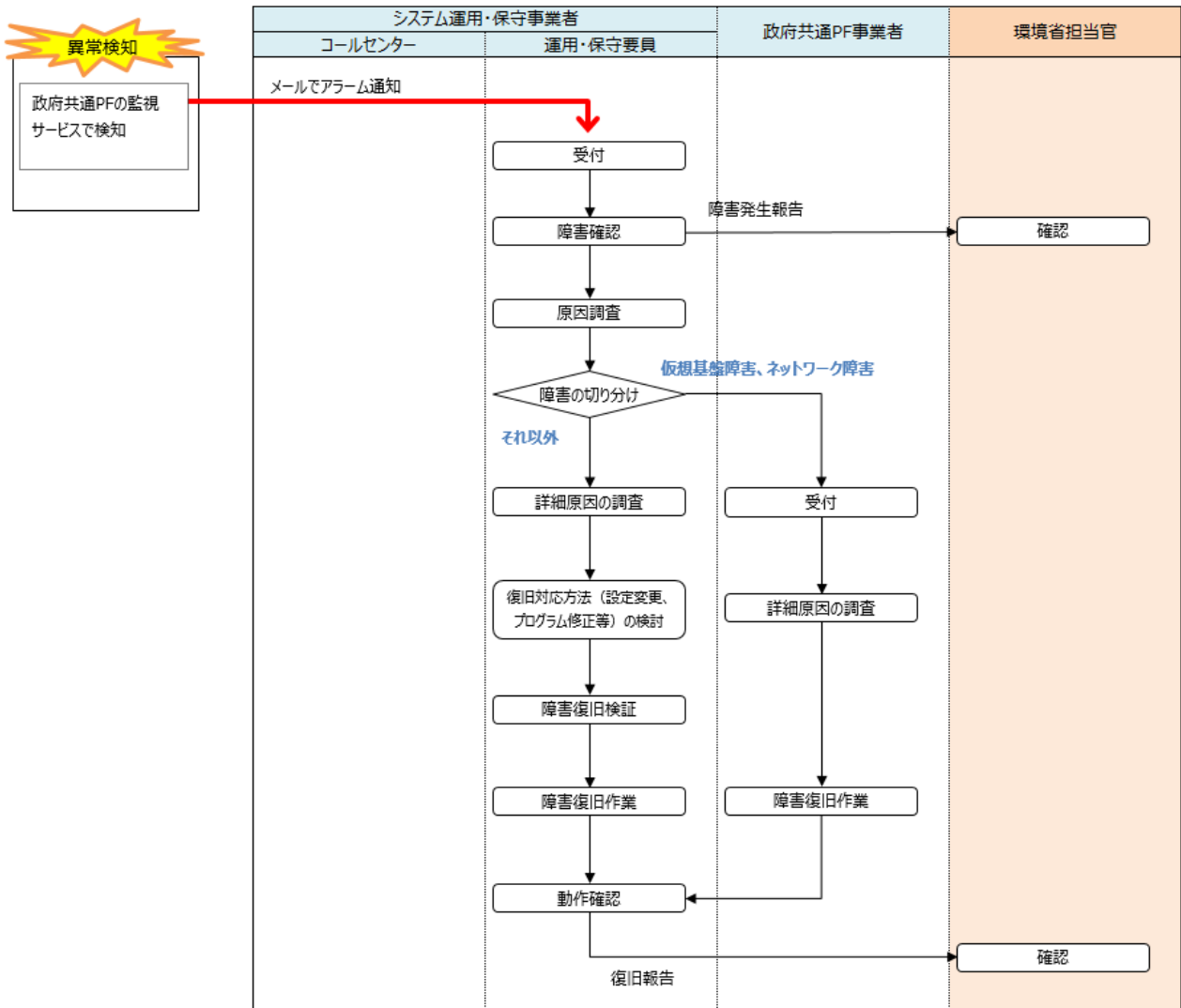

(3) 実施タイミング

常時

4.1.2 バックアップ取得状況確認

(1) 作業内容

日次で取得している本システムのバックアップが正常に取得できていることを確認する。政府共通 PF のブロックストレージバックアップサービス及びスクリプト処理によるバックアップ項目は以下のとおりとする。

サーバ	対象	方式	スケジュール	保存先
Web/AP サーバ (lgapsys-webap01、 lgapsys-webap02)	システムバックアップ	フルバックアップ	毎日 02:00	政府共通 PF のバックアップサービス用ストレージ
DB サーバ (lgapsys-db01)	DB ダンプ	フルバックアップ	毎日 22:00	自サーバのストレージ
	システムバックアップ	フルバックアップ	毎日 02:00	政府共通 PF のバックアップサービス用ストレージ

(2) 作業手順

政府共通 PF のブロックストレージバックアップサービスによりバックアップ取得に失敗した場合、政府共通 PF(監視サービス)からシステム運用・保守事業者へメールで通知を行う。また、スクリプト自動処理による DB ダンプのバックアップ取得に失敗した場合は、システム運用・保守事業者へメールで通知を行う。

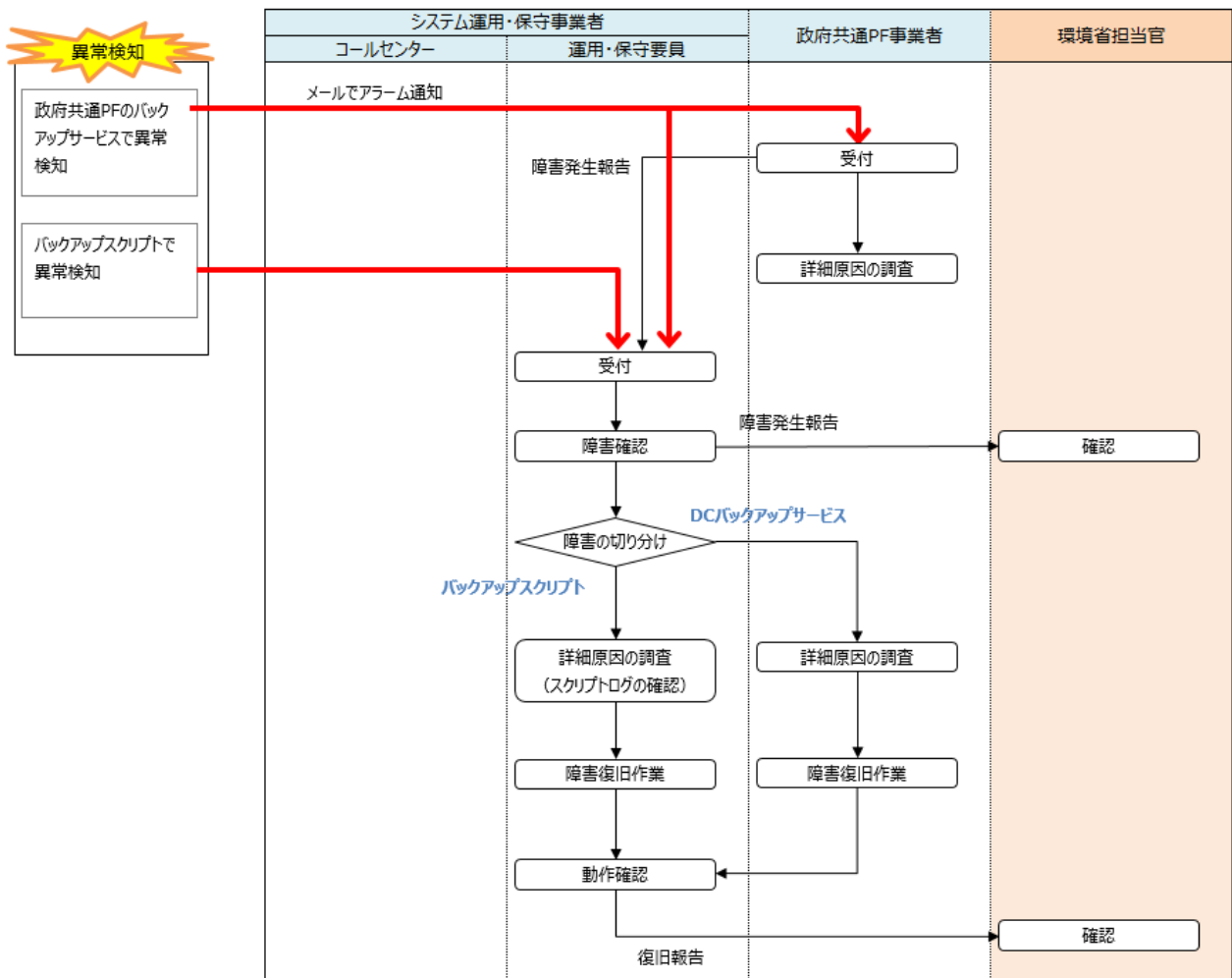

(3) 実施タイミング

毎日 22:00～2:00

4.1.3 ホームページの改ざん確認

(1) 作業内容

改ざん検知サービス(Trend Micro Deep Security)を使用して、ホームページの改ざん(ファイルのハッシュ値比較による異常)を確認する。

(2) 作業手順

改ざん検知サービスが改ざんを検知した場合、システム運用・保守事業者へメールで通知を行う。

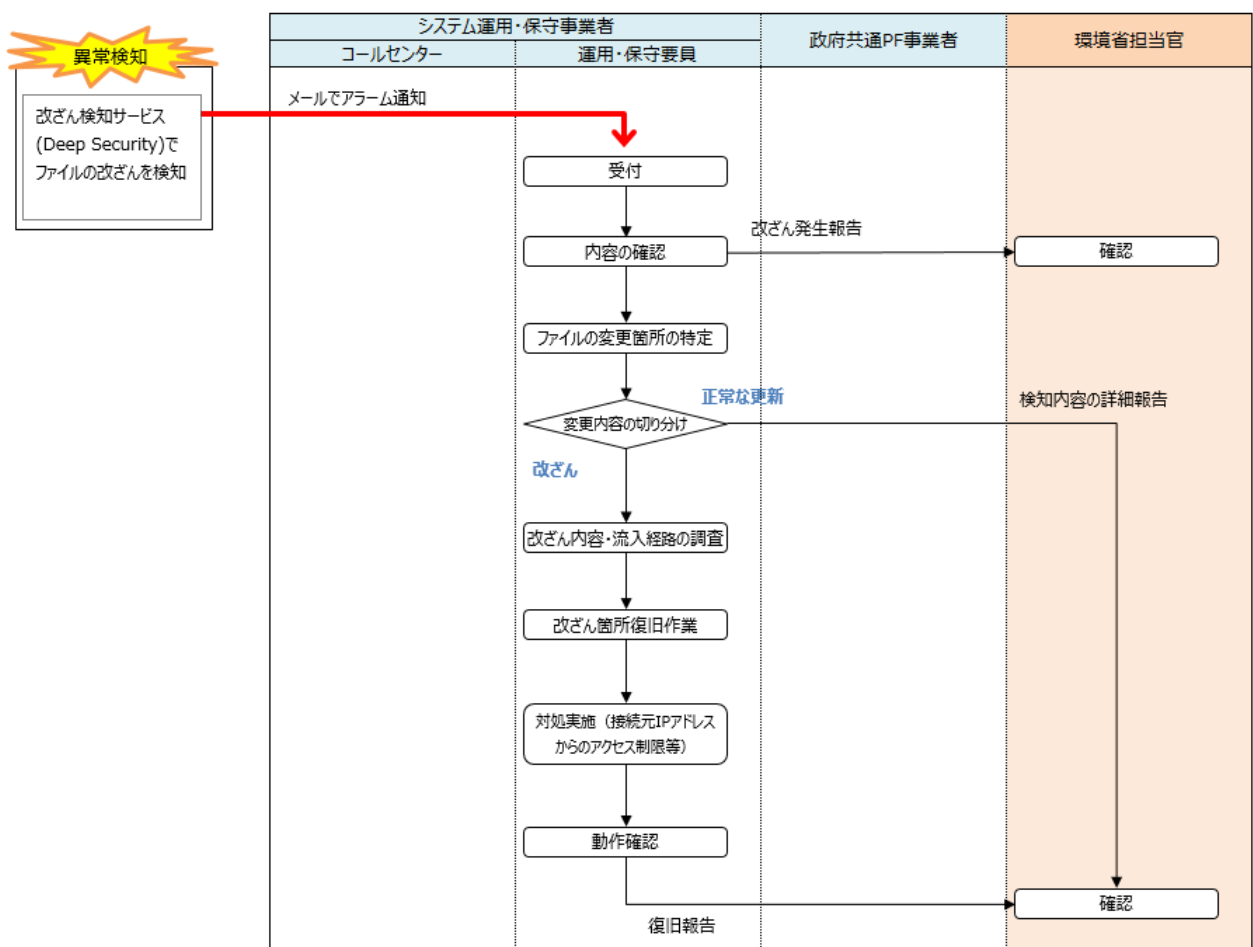

(3) 実施タイミング

随時

4.1.4 ウィルス定義ファイル更新確認／定期スキャン実行確認

(1) 作業内容

Trend Micro Deep Security によるウィルス定義ファイルの更新及び定期スキャンの実行状況を確認する。ウィルス対策ソフトの設定内容は以下のとおりとする。

サーバ	定義ファイル更新	スケジュールスキャン	ウィルス検知時の処理
・Web/AP サーバ (lgapsys-webap01、 lgapsys-webap02) ・DB サーバ (lgapsys-db01)	毎日 00:00	毎週 月曜日 05:00	対象ファイルを隔離

(2) 作業手順

Trend Micro Deep Security によりウィルス定義ファイルの更新失敗及びウィルスを検知した場合、メールで異常を通知する。異常検知の対応フローは「4.1.1 システム稼働確認、システム運転監視、サービス停止有無確認」と同様となる。

(3) 実施タイミング

ウィルス定義ファイル更新確認: 毎日 0:00
 定期スキャン実行確認: 毎週月曜日 5:00

4.2 定期運用作業(月次)

4.2.1 データ集計(アクセス数、ログイン数等)

(1) 作業内容

アプリケーションのアクセスログより、月次での利用者アクセス数(ログイン数)及び操作履歴の集計を行う。

(2) 作業手順

アプリケーションログを解析してアクセス数・ログイン数を集計し、月次報告書にてご報告する。

(3) 実施タイミング

毎月上旬

4.2.2 サーバディスク使用量確認／リソース情報回収

(1) 作業内容

サーバリソース情報(CPU 使用率、メモリ使用率、ディスク使用率)を収集し、月次で集計を行う。

(2) 作業手順

OS の機能 (Windows Server: パフォーマンスモニタ、Linux: sar コマンド) や性能情報レポートサービスを使用してサーバリソース使用状況を収集し、月次報告書にてご報告する。

(3) 実施タイミング

毎月上旬

4.2.3 サーバの日時確認

(1) 作業内容

月次でサーバ日時が正常であることを確認する。

(2) 作業手順

各サーバにログインし、OS の機能 (Windows Server: タスクバー時刻の目視確認、Linux: date コマンド) を使用してサーバ日時の正常性を確認し、月次報告書にてご報告する。

(3) 実施タイミング

毎月上旬

4.3 定期運用作業(年次)

4.3.1 セキュリティ診断及び脆弱性への対応

(1) 作業内容

年に1度 Web アプリケーションセキュリティ診断を実施し、発見された脆弱性への対処を行う。

(2) 作業手順

Web アプリケーションに対し、セキュリティ診断を実施する。診断結果より、脆弱性が発見された場合は、環境省担当官と協議のうえ、対処を行う。

(3) 実施タイミング

毎年2月

4.4 システム監視調整

4.4.1 監視パラメータの検討/システム監視レベルの設定

(1) 作業内容

政府共通 PF の監視サービスにて行っているシステム監視について、稼働状況に応じて監視パラメータの検討、設定を行う。

(2) 作業手順

システム運用・保守事業者により稼働状況を確認し、監視パラメータの検討を行う。環境省担当官と協議のうえ、システム監視レベルの変更、追加等を行う場合は、インフラ運用・保守事

業者にて実施する。また、システム監視レベルの変更、追加等を行う場合は、システム運用・保守事業者にて本書「4.1.1 システム稼働確認／システム運転監視／サービス停止有無確認」の内容修正を行う。

- (3) 実施タイミング
随時

4.5 運用サポート

4.5.1 問い合わせ対応(ヘルプデスク)

- (1) 作業内容

本システムについて、環境省担当官及び事業参加者からのシステム操作方法やシステムの各種データ提供に関する問い合わせ対応を行う。

- (2) 作業手順

環境省担当官及び事業参加者からの問い合わせに対し、コールセンター及びシステム運用・保守事業者にて対応を行う。

[問い合わせ対応時間]

9:00～17:30(土日、祝日、年末年始を除く平日)

[問い合わせ手段]

メール、電話(1回線)



- (3) 実施タイミング
随時

4.5.2 関係省庁からの各種調書等の作成補助

- (1) 作業内容
環境省担当官より指示のある関係省庁からの各種調書等の作成支援を行う。
- (2) 作業手順
作業手順は各種調書による。
- (3) 実施タイミング
随時

4.6 教育支援

4.6.1 教育資料の改定案作成

- (1) 作業内容
システム操作研修で使用する教育資料の内容を見直し、改定案を作成する。
- (2) 作業手順
教育実施後、環境省担当官と協議を行い、資料内容の見直しを検討する。必要に応じて、研修用資料(ブロック説明会資料)、システム操作手順書の改定案を作成する。
- (3) 実施タイミング
毎年 8 月～9 月

4.6.2 教育の実施

- (1) 作業内容
本システム利用者への操作教育を実施する。
- (2) 作業手順
研修用資料、システム操作手順書に基づき、利用者への操作研修を行う。
- (3) 実施タイミング
毎年 11 月

4.7 付帯作業

4.7.1 作業実績の取得、評価、報告

- (1) 作業内容
月間の運用実績及び保守作業実績をとりまとめ、評価・報告を行う。

(2) 作業手順

月間の運用実績及び保守作業実績を運用作業報告書及び保守作業報告書としてとりまとめ、環境省担当官へ提出する。

(3) 実施タイミング

毎月中旬

4.7.2 運用作業の改善提案

(1) 作業内容

年間の運用実績及び保守実績を取りまとめ、必要に応じて作業内容の改善提案を行う。

(2) 作業手順

中長期運用・保守作業計画、運用計画(本書)、保守作業計画、運用実施要領、保守実施要領の内容に疑義が生じた場合は、環境省担当官と協議のうえ見直しを行う。改定案を作成し、環境省担当官の承認を得る。

(3) 実施タイミング

毎年3月

4.7.3 現況確認支援(情報資産管理標準シートとの突合確認)

(1) 作業内容

情報資産管理標準シートと本システムの現況との突合・確認の支援を行う。

(2) 作業手順

情報資産管理標準シートと本システムの現況との突合・確認を支援し、突合・確認結果報告書としてとりまとめ、環境省担当官へ報告を行う。

(3) 実施タイミング

毎年2月

4.7.4 プロジェクト計画書、管理要領の改定案作成

(1) 作業内容

プロジェクト計画書、管理要領の改定案を作成する。

(2) 作業手順

プロジェクト計画書、管理要領の内容に疑義が生じた場合は、環境省担当官と協議のうえ見直しを行い、改定案を作成し、環境省担当官の承認を得る。

(3) 実施タイミング

毎年3月

5 成果物

運用・保守作業における成果物は以下のとおりとする。

2023 年度

No	区分	成果物名	形態・部数	納期	
1	運用	運用作業報告書	紙 2 部、 DVD-R 一式	2023 年 5 月 12 日 ※以降、翌月第 2 金曜日（祝日の場合は翌月曜日）とし、2024 年 3 月は 3 月 15 日とする。	
2		研修用資料の改定案		2024 年 3 月 15 日	
3		システム操作手順書の改定案		2024 年 3 月 15 日	
4		簡易版情報システムの改定案		2024 年 3 月 15 日	
6		運用計画（本書）の改定案		2024 年 3 月 15 日	
7		運用実施要領の改定案		2024 年 3 月 15 日	
8		保守		保守作業報告書	紙 2 部、 DVD-R 一式
9	障害発生報告書		2024 年 3 月 15 日		
10	保守作業計画の改定案		2024 年 3 月 15 日		
11	保守実施要領の改定案		2024 年 3 月 15 日		
12	共通	中長期運用・保守作業計画の改定案	紙 2 部、 DVD-R 一式	2024 年 3 月 15 日	
13		情報資産管理標準シート		2024 年 3 月 15 日	
		引継文書		2024 年 3 月 15 日	
14		プロジェクト計画書、プロジェクト管理要領、要件定義書、設計書の改定案		2024 年 3 月 15 日	
15		ソースコード一式		DVD-R 一式	2024 年 3 月 15 日
16		実行プログラム一式		DVD-R 一式	2024 年 3 月 15 日

6 作業実施体制

運用・保守作業における実施体制はとおりとする。

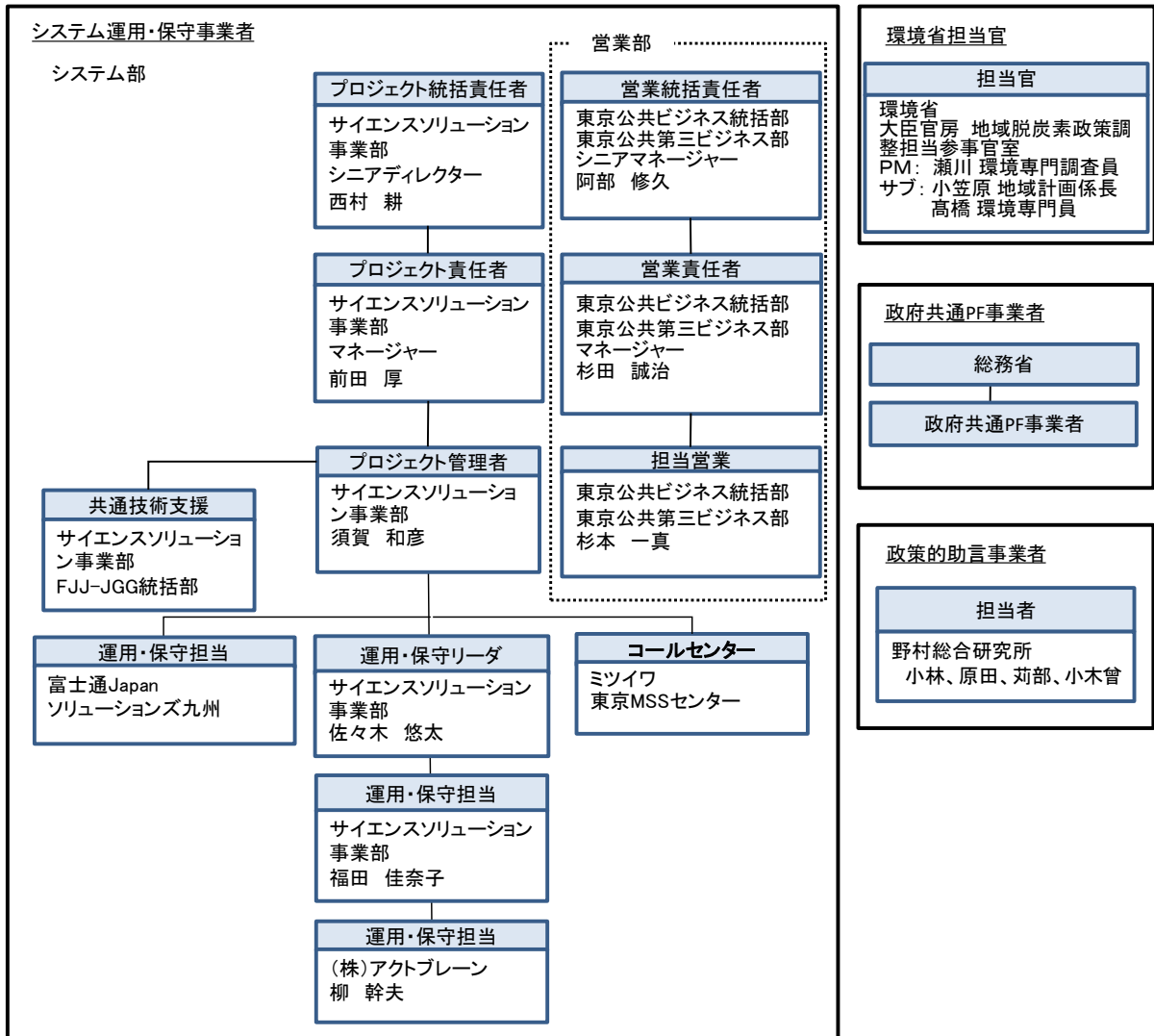

連絡先

事業者区分	部門	電話番号	メールアドレス
システム運用・保守事業者	システム部門	03-6281-4227	fjj-MOEShienSys@dl.jp.fujitsu.com
	営業部門	080-7739-4465 (杉本)	
	コールセンター	0422-67-8241	lapss-pj@mitsuiwa.co.jp
環境省担当官	—	03-5521-8233	KO_SEGAWA@env.go.jp DAIGO_OGASAWARA@env.go.jp TOMOYA2_TAKAHASHI@env.go.jp
政府共通PF事業者	—	—	2nd.g.platform@soumu.go.jp
政策的助言事業者	—	—	lapss-2023@nrri.co.jp

環境省様

地方公共団体実行計画策定・管理等支援システム

保守作業計画

第 1.1 版

2022 年 7 月 8 日

富士通 Japan 株式会社

改版履歴

版数	変更日	変更理由／内容	変更者	変更箇所
1.0	2021/6/15	初版作成	FJJ	—
1.1	2022/7/8	Internet Explorer での動作は、Microsoft Edge の Internet Explorer モードで確認することを記載	FJJ	4.1.3 最新 OS、ブラウザへの影響調査

目次

1	保守作業項目	1
2	スケジュール計画	1
2.1	年次スケジュール	1
2.2	月次スケジュール	1
3	運用・保守環境	2
4	保守作業内容	2
4.1	アプリケーション保守	2
4.1.1	システム障害対応	2
4.1.2	アプリケーション修正・テスト・適用	4
4.1.3	最新 OS、ブラウザへの影響調査	5
4.1.4	開発環境の維持	5
4.2	ソフトウェア保守	6
4.2.1	ソフトウェア、ミドルウェア、OS のパッチ調査(セキュリティパッチを含む)	6
4.2.2	ソフトウェア、ミドルウェア、OS のパッチ適用	6
4.3	データ保守	8
4.3.1	法令・条例に係るマスタデータの変更有無の確認、データ提供	8
4.3.2	法令・条例に係るマスタデータの適用	8
4.3.3	データ異常対応(データ復旧、原因分析、再発防止策の提示)	10
4.3.4	システムに関する各種設定データの更新	10
4.4	システム基盤保守	10
4.4.1	仮想基盤、ネットワーク等のシステム基盤の保守	10
4.5	付帯作業	12
4.5.1	ライブラリ管理(ソースプログラム)	12
4.5.2	作業実績の取得、評価、報告	12
4.5.3	保守作業の改善提案	12
5	成果物	12
6	作業実施体制	12

1 保守作業項目

本システムにおける保守作業項目は以下のとおりとする。

No	分類	作業内容	タイミング
1	アプリケーション保守	システム障害対応	障害発生時
2		アプリケーション修正・テスト・適用	アプリケーション修正時
3		最新 OS、ブラウザへの影響調査	毎月 1 回
4		開発環境の維持	本稼働環境における構成、設定等の変更発生時
5	ソフトウェア保守	ソフトウェア、ミドルウェア、OS のパッチ調査(セキュリティパッチを含む)	毎月 1 回
6		ソフトウェア、ミドルウェア、OS へのパッチ適用	
7	データ保守	法令・条例に係るマスタデータの変更有無の確認、データ提供	随時
8		法令・条例に係るマスタデータの適用	マスタデータ変更時
9		データ異常対応(データ復旧、原因分析、再発防止策の提示)	データ異常発生時
10		システムに関する各種設定データの更新	随時
11	システム基盤保守	仮想基盤、ネットワーク等のシステム基盤の保守	随時
12	付帯作業	ライブラリ管理(ソースプログラム)	毎月 1 回
13		作業実績の取得、評価、報告	
14		保守作業の改善提案	

2 スケジュール計画

定期作業を実施するスケジュールは以下のとおりとする。

2.1 年次スケジュール

2023 年度

作業項目	2023												2024		
	4	5	6	7	8	9	10	11	12	1	2	3			
保守作業の改善提案													○		

2.2 月次スケジュール

作業項目	上旬	中旬	下旬
最新 OS、ブラウザへの影響調査	○	-	-
ソフトウェア、ミドルウェア、OS のパッチ調査(セキュリティパッチを含む)	-	-	○
ソフトウェア、ミドルウェア、OS へのパッチ適用	-	-	○
作業実績の取得、評価、報告	-	○	-

3 運用・保守環境

運用・保守環境及び作業を実施する環境は以下のドキュメントを参照。

- 運用計画「3 運用・保守環境」

4 保守作業内容

「1.保守作業項目」に記載した作業項目の詳細内容は以下のとおりとする。

4.1 アプリケーション保守

4.1.1 システム障害対応

(1) 作業内容

本システムに障害が発生した際に障害復旧対応を行う。

(2) 作業手順

システム障害の原因分析を行い、以下のフローで復旧対応及び再発防止策の提示を行う。

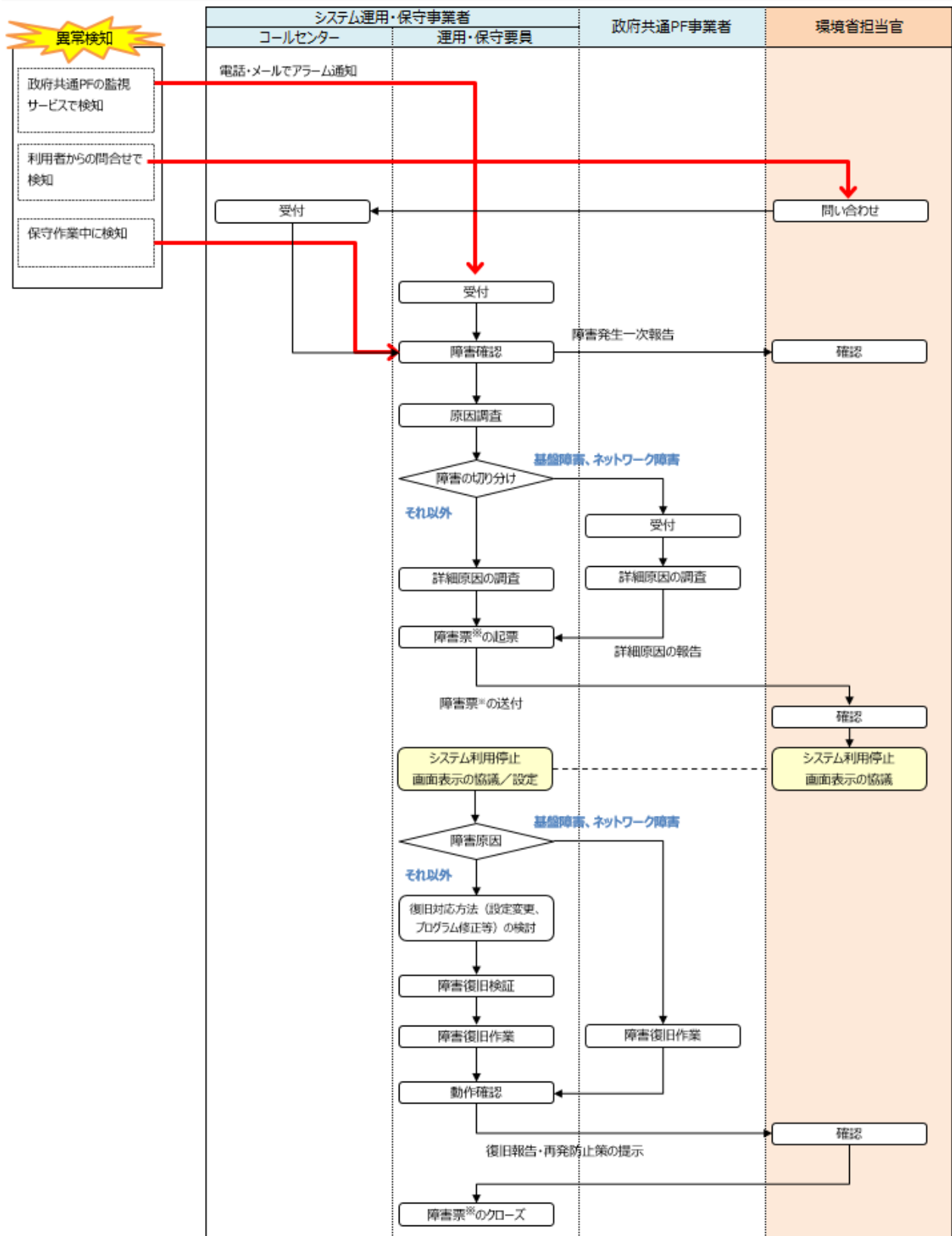

※障害票様式は別紙「障害管理台帳」「障害連絡票」のとおりとする。

(3) 実施タイミング
障害発生時

(4) 目標復旧時間

＜仮想化基盤、ネットワーク障害＞

環境省及び政府共通 PF 事業者の契約締結後 6 営業日以内

＜アプリケーション障害＞

データの復旧: 3 営業日以内

アプリケーションを含む完全復旧: 5 営業日以内

4.1.2 アプリケーション修正・テスト・適用

(1) 作業内容

アプリケーションの修正・動作確認を行う。

(2) 作業手順

機能不具合の発生、または法改正や制度改正等によりアプリケーションの修正を行う必要がある場合は、環境省担当官と協議のうえ、その修正内容と影響箇所を明確にし、アプリケーションの修正及び動作確認を行う。修正・テストにおいては、ステージング環境で事前検証を行った上で、本稼働環境への適用を実施する。また、アプリケーションの修正を行う場合は、システム運用・保守事業者にて修正内容に関わる設計書等の成果物の内容修正を行う。

なお、法改正や制度改正等によるアプリケーション修正の対応範囲は以下のとおりとする。

- アプリケーションのパラメータ設定変更
- 画面上の表記やレイアウトの修正
- マスタデータの追加・修正
- 定義済み業務フローに基づいた手続きの追加

(3) 実施タイミング

アプリケーション修正時

4.1.3 最新 OS、ブラウザへの影響調査

(1) 作業内容

本システムのクライアント端末の推奨 OS、ブラウザの保守サポート期間が終了することが判明した場合、最新バージョンでアプリケーションへの影響があるか調査を行う。

(2) 作業手順

推奨 OS、ブラウザの保守サポート期間が終了した場合は、最新バージョンでアプリケーションへの影響があるか調査し、その影響範囲を明確にする。影響がある場合は環境省担当官と協議のうえ、対応方針を検討する。

なお、クライアント端末の推奨 OS、ブラウザは基本設計着手時の以下のとおりとする。

種別		対象・バージョン
端末		デスクトップ PC、ラップトップ PC
OS	Windows	10 以降
ブラウザ	Internet Explorer(※)	11(EOL 2022 年 6 月 15 日)
	Microsoft Edge	113 以降
	Firefox	113 以降
	Chrome	113 以降

※Internet Explorer での動作は、Microsoft Edge の Internet Explorer モードで確認する。

(3) 実施タイミング

毎月上旬

4.1.4 開発環境の維持

(1) 作業内容

アプリケーションの修正や障害対応に備え、ステージング環境及びシステム運用・保守事業者が本稼働環境と同構成の社内検証環境を用意し、最新化を行う。

(2) 作業手順

アプリケーションの修正や障害対応時には、ステージング環境及びシステム運用・保守事業者が用意した社内検証環境にて事前検証を行うことで、ステージング環境及び社内検証環境を本稼働環境と同環境に維持する。

(3) 実施タイミング

本稼働環境における構成、設定等の変更発生時

4.2 ソフトウェア保守

4.2.1 ソフトウェア、ミドルウェア、OS のパッチ調査(セキュリティパッチを含む)

(1) 作業内容

本システムへ導入しているソフトウェア、ミドルウェア、OS のパッチ提供情報を確認する。

(2) 作業手順

対象ソフトウェア、ミドルウェア、OS のパッチ提供情報を確認し、確認結果を環境省担当官へ報告する。

(3) 実施タイミング

毎月下旬

4.2.2 ソフトウェア、ミドルウェア、OS のパッチ適用

(1) 作業内容

「4.2.1 ソフトウェア、ミドルウェア、OS のパッチ調査(セキュリティパッチを含む)」の結果により、パッチ適用の必要があるソフトウェア、ミドルウェア、OS について、パッチ適用を実施する。

(2) 作業手順

パッチ適用の必要があるソフトウェア、ミドルウェア、OS について、適用を行う。パッチ適用にあたっては、システム運用・保守事業者の社内検証環境で事前検証を行ったうえで、本稼働環境への適用を実施する。「4.2.1 ソフトウェア、ミドルウェア、OS のパッチ調査(セキュリティパッチを含む)」を含め、以下のフローで対応を行う。

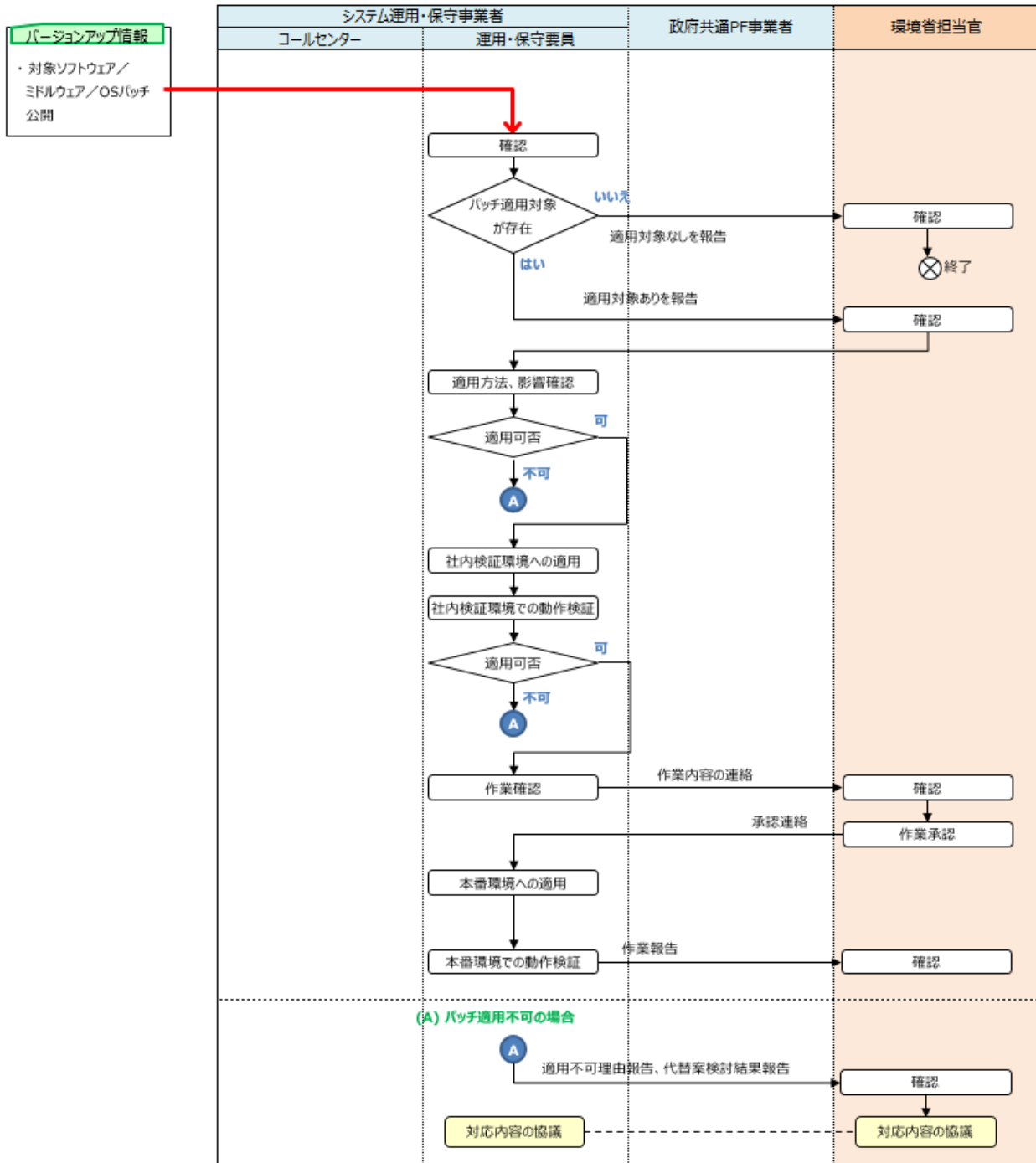

(3) 実施タイミング
毎月下旬

4.3 データ保守

4.3.1 法令・条例に係るマスタデータの変更有無の確認、データ提供

(1) 作業内容

法令改正や条例改正により、本システムに使用するマスタデータに変更有無があるかを確認し、変更がある場合はマスタデータを提供する。

(2) 作業手順

政策的助言事業者は法改正や制度改正により、本システムに使用するマスタデータに変更有無の確認を行う。マスタデータに変更がある場合は、政策的助言事業者からシステム運用・保守事業者へ所定の Excel 形式にてデータ提供を行う。

(3) 実施タイミング

随時

4.3.2 法令・条例に係るマスタデータの適用

(1) 作業内容

「4.3.1 法令・条例に係るマスタデータの変更有無の確認、データ提供」により、マスタデータの変更が発生する場合は、本システムへの適用を行う。

(2) 作業手順

システム運用・保守事業者は、政策的助言事業者から提供されたマスタデータを適用する。マスタデータの適用にあたっては、ステージング環境で事前検証を行ったうえで、本稼働環境への適用を実施する。「4.3.1 法令・条例に係るマスタデータの変更有無の確認、データ提供」を含め、以下のフローで対応を行う。

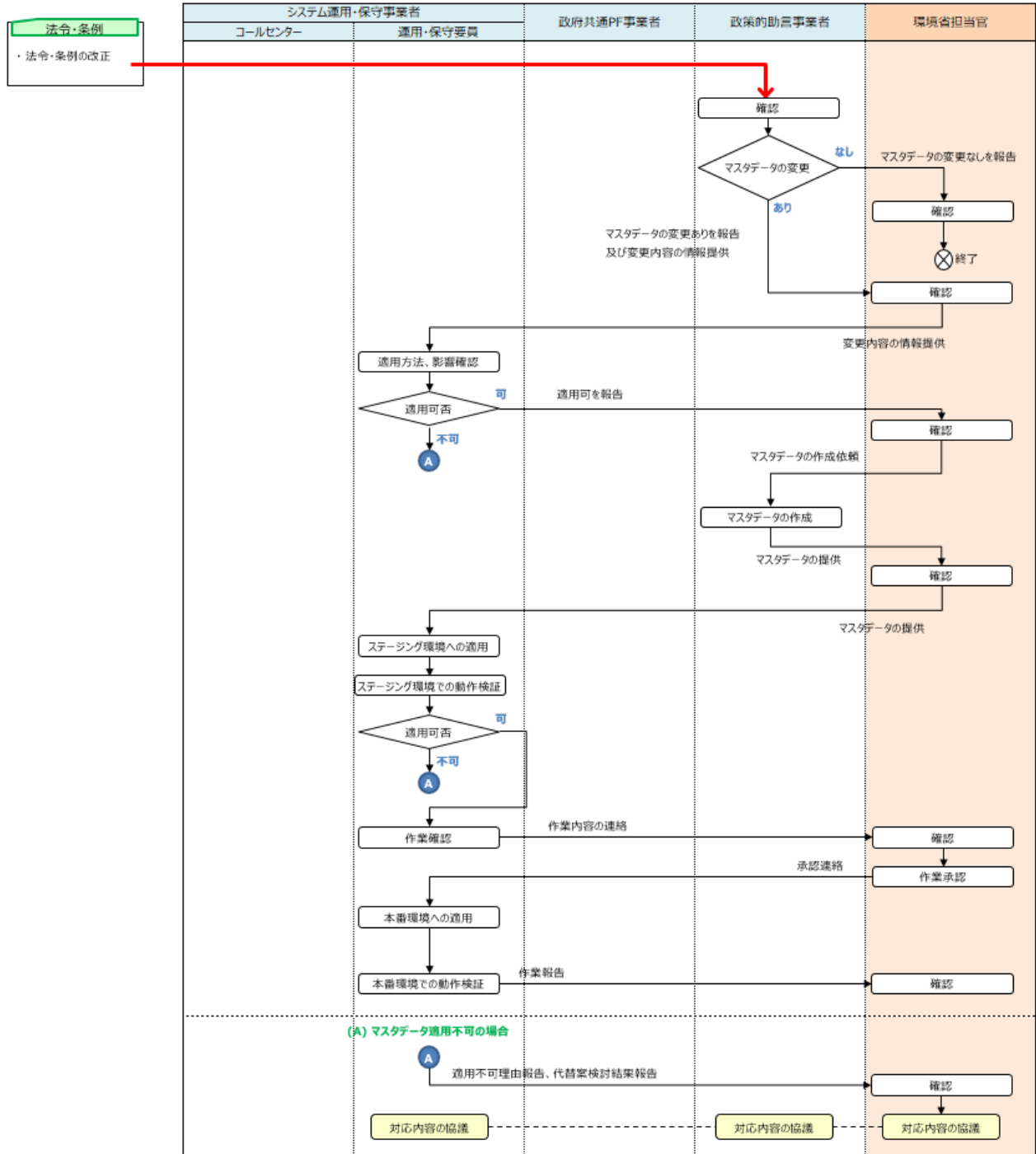

(3) 実施タイミング
マスタデータ変更時

4.3.3 データ異常対応(データ復旧、原因分析、再発防止策の提示)

(1) 作業内容

本システムのデータ異常が発生した場合に、原因分析を行い、データ復旧対応及び再発防止策の提示を行う。

(2) 作業手順

本システムで取り扱うデータの異常に関する対応依頼が発生した場合に、システム運用・保守事業者は、データ異常箇所／原因の特定及びデータ復旧対応、再発防止策の提示を行う。データ復旧にあたっては、ステージング環境で事前検証を行ったうえで、本稼働環境への適用を実施する。以下のフローに沿って対応を行う。

- 4.1.1 システム障害対応

(3) 実施タイミング

データ異常発生時

4.3.4 システムに関する各種設定データの更新

(1) 作業内容

本システムの各種設定データに更新の必要性が発生した場合に、影響範囲を明確にし、各種設定データの更新を行う。

(2) 作業手順

本システムで取り扱う各種設定データを更新する必要がある場合は、システム運用・保守事業者は、設定データ変更に伴うアプリケーションへの影響範囲を明確にし、設定データの更新を行う。各種設定データの更新にあたっては、ステージング環境で事前検証を行ったうえで、本稼働環境への適用を実施する。

(3) 実施タイミング

随時

4.4 システム基盤保守

4.4.1 仮想基盤、ネットワーク等のシステム基盤の保守

(1) 作業内容

政府共通 PF における仮想基盤、ネットワーク等のシステム基盤の保守を行う。

(2) 作業手順

政府共通 PF 事業者は、政府共通 PF における仮想基盤、ネットワーク等のシステム基盤の保守を行う。政府共通 PF の監視サービスにて検知できない仮想基盤、ネットワーク等の障害が発生した場合^{*1}は、以下のフローで対応を行う。

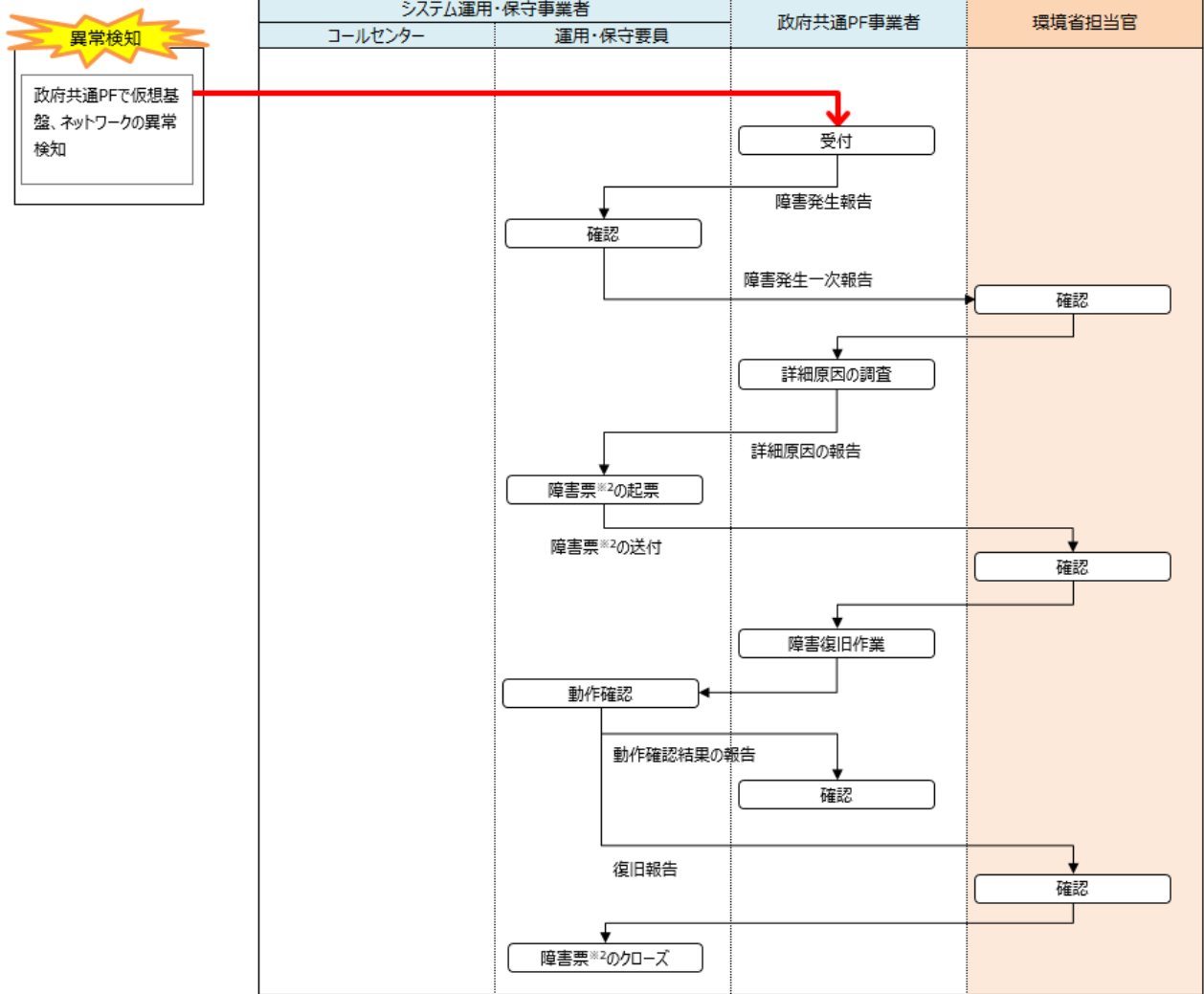

※1 政府共通 PF の監視サービスで異常を検知した場合は、以下のフローに沿って対応を行う。

- 運用計画「4.1.1 システム稼働確認／システム運転監視／サービス停止有無確認」

※2 障害票様式は別紙「障害管理台帳」「障害連絡票」のとおりとする。

(3) 実施タイミング

随時

4.5 付帯作業

4.5.1 ライブラリ管理(ソースプログラム)

(1) 作業内容

本システムのソースプログラムについて、バージョン管理を行う。

(2) 作業手順

システム運用・保守事業者は、本システムのソースプログラムについて、パッチ適用等のメンテナンスや障害対応による修正が発生した場合は、修正内容・日時等の履歴情報を管理する。ソースプログラムは、ソースコード管理システムを使用してバージョン管理を行う。

(3) 実施タイミング

随時

4.5.2 作業実績の取得、評価、報告

作業内容及び作業手順は以下のドキュメントを参照。

- 運用計画「4.7.1 作業実績の取得、評価、報告」

4.5.3 保守作業の改善提案

作業内容及び作業手順は以下のドキュメントを参照。

- 運用計画「4.7.2 運用作業の改善提案」

5 成果物

運用・保守作業における成果物は以下のドキュメントを参照。

- 運用計画「5 成果物」

6 作業実施体制

運用・保守作業における当社の実施体制は以下のドキュメントを参照。

- 運用計画「6 作業実施体制」

以上

別添1 障害連絡票

環境省 地方公共団体実行計画策定・管理等支援システム

障害連絡票		
システム名：地方公共団体実行計画策定・管理等支援システム		
障害管理番号：	発見者： 発見者連絡先：	
表題：	起票者：	
	日付：	添付資料：
不具合の現象等：		
対応者：	対応日：	状況：
調査結果(障害原因)：		
対応内容：		
再発防止策：		
確認者：	確認日：	
備考：		

別添2: 障害管理台帳

地方公共団体実行計画策定・管理等支援システム

障害管理台帳

更新日: 2019年〇月〇日
富士通エフ・アイ・ビー株式会社

連絡番号	発生日	障害分類 (A: 全体、S: システム 基盤、W: Web、D: DB)	障害内容	完了予定日	対処完了日	対処内容